



Руководство пользователя
ЦВЕТНОГО ВИДЕОДОМОФОНА
4" ВЕСТА



Оглавление

Особенности.....	3
Меры предосторожности.....	3
Описание продукта.....	4
Установка и схема подключения.....	7
Эксплуатация.....	9
Комплектация.....	10
Спецификация.....	10

Особенности

Цветной видеодомофон позволяет организовать контроль доступа и двустороннюю видео- и аудиосвязи с посетителями, при помощи вызывных панелей (или совместимых по электрическим параметрам вызывных панелей других производителей).

При помощи монитора оператор осуществлять коммуникацию с лицом (без физического контакта), которое хочет попасть в помещение. Оператор может закрыть, ограничить или разрешить доступ лицу в помещение, что повышает удобство и уровень безопасности на объекте.

Габариты монитора ВЕСТА:

120x20x170мм; оснащен цветным ЖК-дисплеем с диагональю 4 " (320 x240пикселей).

Есть возможность подключить до 2-х вызывных панелей (с 4-х проводной схемой подключения), 2 камеры с отдельным блоком питания и 2 датчика тревоги.

Принципы работы видеодомофона более подробно рассматриваются ниже.

ВНИМАНИЕ

Производитель вправе вносить любые изменения в информацию, представленную в данном руководстве.

Меры предосторожности

- Перед тем как начать использовать устройство, внимательно изучите данные инструкции и сохраните руководство пользователя в надежном месте.

Любые работы по установке данного устройства должны производиться сервисным персоналом или системным техническим специалистом.

- Не используйте устройство при неблагоприятных температурных условиях, влажности и при отсутствии необходимой мощности питания. Установите устройство на вертикальной поверхности (прочная стена/двери), не подверженной вибрации или внешнему воздействию.
- Установите устройство вдали от нагреваемых элементов, таких как радиаторы, обогреватели, печи. Установка терминала около устройств бытовой электроники, например, около стерео полу чателя/усилителя и телевизоров разрешена в случае, если температурный режим находится в рамках вышеупомянутого диапазона.
- Следует аккуратно обращаться с устройством. Не подвергайте устройство встряскам, это может привести к повреждениям.
- Модули дверного звонка/камеры, должны быть оснащены необходимым защитным корпусом, соответствующим погодным условиям. Также должны быть предприняты меры по защите корпуса устройства в случае, если место установки находится под прямыми солнечными лучами, либо возможно попадание на устройство дождя, снега или срабатывание вблизи устройства автоматической пожарной сигнализации.

- Не используйте сильнодействующие или абразивные моющие средства для очистки основного модуля устройства. Если загрязнение удаляется с трудом, используйте мягкое моющее средство.
- Не перегружайте розетки питания и удлинители. Это может привести к возгоранию или удару током.
- Строго запрещено распространение, копирование, разбор и обратный сбор устройства, инженерный анализ технологий, а также экспорт с нарушением экспортных законов в части программного обеспечения данного продукта.

ВНИМАНИЕ!



Внутри изделия находятся неизолированные контакты под напряжением 220В. Они могут представлять опасность для жизни и здоровья человека. Ремонт и техническое обслуживание устройства должен выполнять специалист должной квалификации!

Описание продукта

1.Элементы управления и индикация



Таблица №1

№	Наименование	Описание
1	Индикатор LED 1	Питание
2	Индикатор LED 2	Дверь 1
3	Индикатор LED 3	Дверь 2
4	TFT дисплей	Экран для просмотра посетителей
5	Панель кнопок	Сенсорные кнопки управления домофоном
6	Микрофон	Передача звука на панель
7	Динамик	Передача звука с панели
8	Кнопка меню	Настройка меню видеодомофона
9	Увеличение громкости	Увеличение громкости вызова
10	Уменьшение громкости	Уменьшение громкости вызова
11	Слот SD карты	Слот для SD карты 10 класса до 32 Гб
12	Кнопка записи клипа	Только на SD карту
13	Кнопка записи снимка	Только на внутреннюю память

2. Индикаторы



Индикатор питания LED 1

Постоянное свечение LED-индикатора указывает на наличие напряжения питания.



Индикатор LED 1

Когда к монитору подключена вызывная панель 1, индикатор горит синим цветом.









Индикатор LED 2

Когда к монитору подключена вызывная панель 2, индикатор горит синим цветом.

При подключении панели 2 обязательно перегрузите устройство, иначе монитор не определит её.

3. Кнопки управления

Таблица №2

Символ	Расшифровка
	Интерком или переадресация звонка на другой монитор.
	Просмотр изображения с панелей и камер на входе в режиме реального времени.
	Открытие электрозамка.
	Активация разговора с посетителем.
	Эта кнопка имеет несколько функций, при входе в меню кнопка предназначена для управления по меню «Вверх» и «Вниз». Подробнее смотрите пункт Настройки меню.
	При просмотре или в режиме разговора нажмите для сохранения фото в память видеодомофона.
	При просмотре или в режиме разговора нажмите для сохранения клипа в память видеодомофона.

Установка и схема подключения

1. Установка

Примечание

- Отключите монитор от электропитания перед монтажом.
- Устанавливать монитор следует не ближе 30 см от электрических линий.
- Рекомендуемая высота установки монитора - 150-160см от пола (см. рисунок ниже).
- Доверьте установку квалифицированному специалисту
- Не допускайте резких ударов и падения оборудования

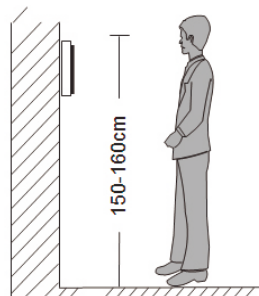
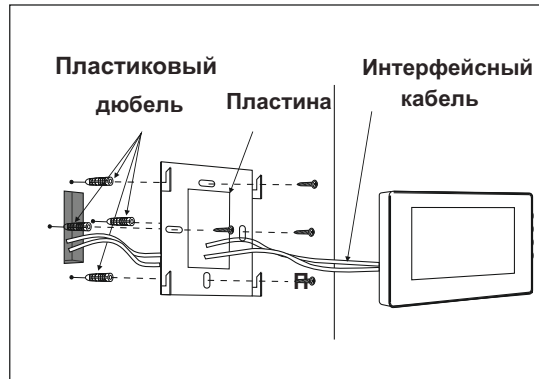

2. Схема подключения

■ При использовании одной вызывной панели, Вам необходимо подключать её к разъёму монитора Панель 1. Соблюдайте соответствие цветов и назначение соединительных проводов монитора и панели (рис.1). В случае использования дополнительной вызывной панели, подключать следует к разъёму Панель 2.

Разъёмы Панель 1 и Панель 2 имеют одинаковые функциональные возможности. Назначение и цвета проводов:

1. Красный: DC12В
2. Белый: Аудио
3. Чёрный: «Земля» (GND)
4. Жёлтый: Видео

Управление электрическим замком осуществляется при помощи нормально разомкнутых контактов реле (N.O.) вызывной панели.

ВНИМАНИЕ!

При подключении соблюдайте назначение соединительных проводов монитора, панели, камер и интеркома.

Разъём ТВ выход используется для подключения телевизора. Разъём Резервное питание для подключения ИБП. Разъём Кам 1 и Кам 2 используется для подключения камер, блок питания для них используется внешний. Разъём Интерком Выход используется для подключения дополнительного домофона. Всего подключается 4 домофона.

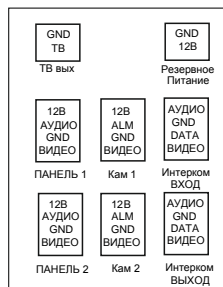
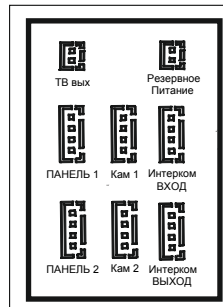
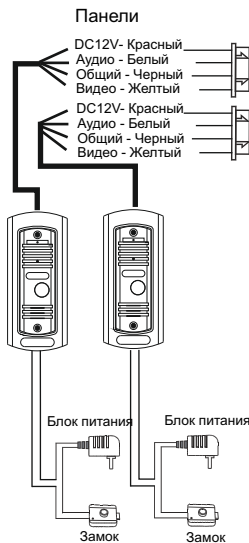



Питание домофона производится от сети переменного тока, напряжением 100...240 Вольт. Имеет встроенный преобразователь напряжения. Включать в сеть следует только после завершения всех электрических соединений!

Требования к линиям связи:

1. 4-х проводный неэкранированный кабель.
2. В зависимости от сечения кабеля, длина кабеля между вызывной панелью и монитором видеодомофона составляет: • до 28 м (4x0,2 мм) • до 50 м (4x0,3 мм) • до 80 м (4x0,5 мм)

Эксплуатация

◆ ПРОСМОТР

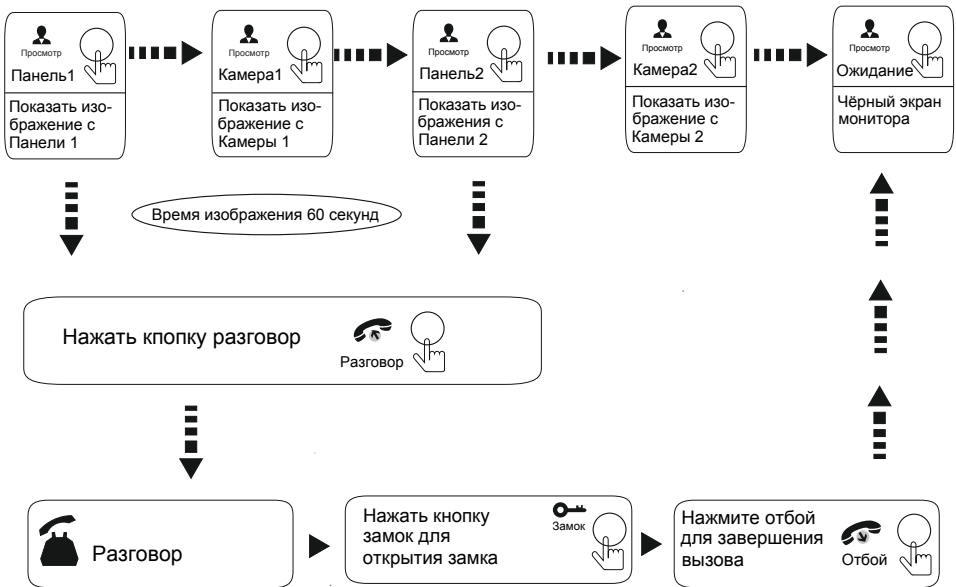

Изображение и звук с вызывной панели будут работать в течение 20 секунд после нажатия кнопки открытия - это позволит убедиться, что дверь открылась и посетитель вошел.

Для примера используются 2 домофона

Пришел вызов с
вызывной панели
и начался разговор



Примечание:

Если вы переадресуете разговор другому домофону, первый домофон перейдет в режим ожидания, а домофон, которому переадресовали звонок, начнет отображать видео с вызывной панели, и будет слышна мелодия вызова.



Нажмите кнопку
для включения
функции переадресации

▼ Прозвучит мелодия
вызова

Нажмите кнопку
«Разговор» на
втором домофоне





В моделях домофонов с SD картой, когда происходит вызов с панели, можно по нажатию кнопки  произвести запись клипа.



В моделях домофонов с SD картой, когда происходит вызов с панели, можно по нажатию кнопки  произвести запись снимка.



Если вы используете несколько домофонов, вы также можете активировать режим просмотра на дополнительных домофонах. На них изображение будет передаваться с вызывных панелей которые подключены к основному главному монитору. При нажатии на  вы можете прослушать панель, а также открыть дверь по нажатию .

◆ ВНУТРЕННЯЯ СВЯЗЬ

Для примера используются 2 домофона

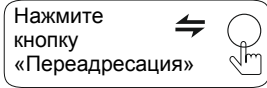

▼ Прозвучит мелодия вызова

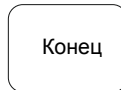
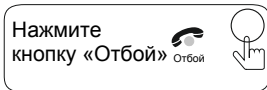
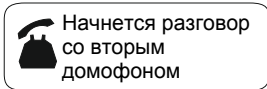
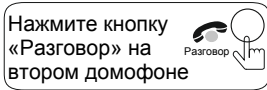

Примечание:

Если в режиме внутренней связи посетитель нажмет кнопку вызова на любой вызывной панели, режим внутренней связи отключится, и на дисплее появится видеоизображение посетителя, и будет слышна мелодия вызова. Вы можете нажать кнопку «Ответить» для начала разговора с посетителем.

Примечание:

Если вы используете только один домофон и в режиме ожидания активируете режим внутренней связи нажатием кнопки «Разговор», то вызов на дополнительные домофоны приходиться не сможет.

◆ НАСТРОЙКИ

Если пользователь вошёл в меню и не производит больше никаких действий, то домофон переходит в режим ожидания автоматически через 1 минуту.

Нажав в режиме ожидания кнопку меню  в режиме отображения меню, как на картинке ниже, можно переходить по значкам меню нажимая кнопки меню вверх и вниз.

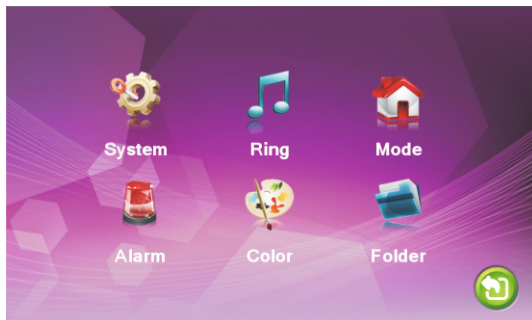

1. Установка параметров.

Управляя кнопкой меню вверх и вниз наведите на выделенный участок подменю "Система" и нажмите кнопку меню ⚙️. Подменю "Система" содержит закладки: "Язык", "Время" and "Информация".

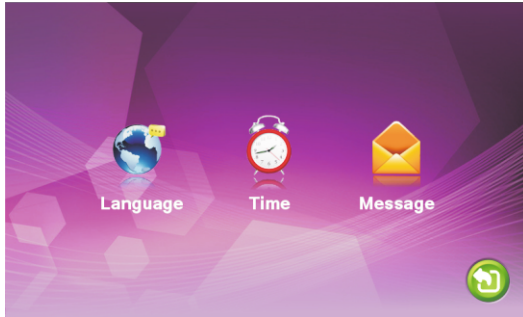



1.1 Система – Язык.

Управляя кнопкой меню вверх и вниз наведите на выделенный участок подменю "Язык" и нажмите кнопку ⚙️. Выберите нужный вам язык и подтвердите ваш выбор нажатием кнопки меню ⚙️.

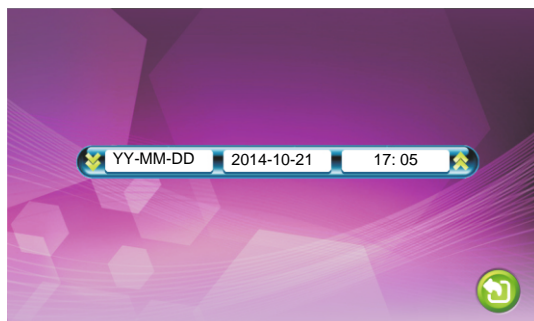

1.2



Управляя кнопкой меню вверх и вниз наведите на выделенный участок подменю "Время" и нажмите кнопку меню , выберите формат даты "YY-MM-DD" и "DD-MM-YY", установите системное время и дату.

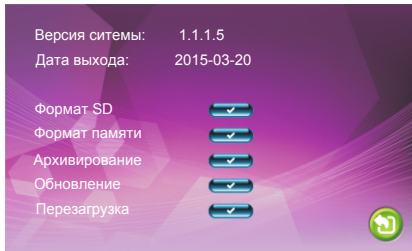

1.3

Управляя кнопкой меню вверх и вниз наведите на выделенный участок подменю "Информация" и нажмите кнопку меню . Подменю "Информация" содержит версию прошивки системы и подменю с форматированием памяти.



[Формат SD]: Форматирование SD карты, пожалуйста отформатируйте SD карту сразу после установки.

[Формат памяти]: Форматирует память системы.

[Перезагрузка]: Переведите курсор на  и нажмите . Система перезагрузиться, если подтвердите это.

[Обновление]: Пользователь может обновить прошивку системы. **Примечание: Во время обновления нельзя выключать устройство, доставать SD карту. Домофон автоматически перезагрузиться после обновления.**

[Возврат]: Выход в предыдущее меню.

2. Настройка мелодий вызова.

В основном меню, перейдите на значок "Мелодии", нажмите , чтобы зайти в меню настроек. Оно содержит настройки мелодий и громкости вызова.

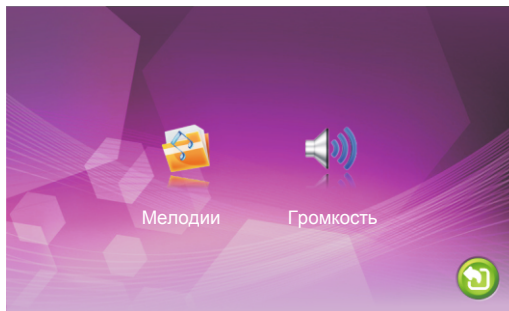

2.1

Нажмите кнопку , чтобы изменить мелодию вызова для разных панелей соответственно.



[Панель1]: Выберите мелодию вызова для Панели 1, всего 12 мелодий.

[Панель2]: Выберите мелодию вызова для Панели 2, всего 12 мелодий.

[Возврат]: Выход в предыдущее меню.

2.2 Мелодии – Громкость мелодии.

Настройка мелодии вызова и временных режимов производится по временному графику. Можно установить разные уровни громкости для трех временных режимов. Например, для времени с утра до вечера – громкость будет максимальная со значением «10». Для вечера – это будет средний уровень громкости со значением

«05», а для ночного времени – уровень громкости будет минимален и равен значению «01».

[Громкость 1]: Уровень громкости 1-го временного диапазона.

[Громкость 2]: Уровень громкости 2-го временного диапазона.

[Громкость 3]: Уровень громкости 3-го временного диапазона.

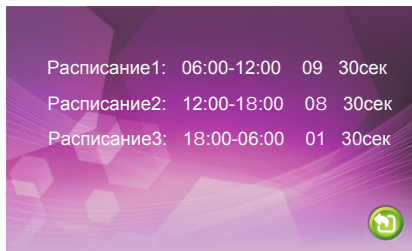

3. Выбор режима работы панелей и домофона.

В основном меню, перейдите на значок "Режим", нажмите "⚙️" чтобы зайти в меню настроек. Оно содержит настройки режимов работы.

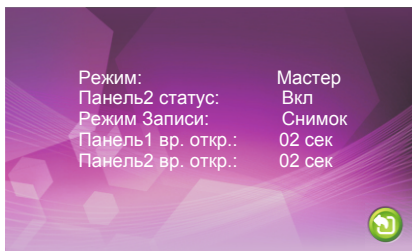

[Режим]: Два режима работы домофона "Мастер" и "Дополнительный".

[Панель2 статус]: Разрешить или запретить использование панели 2.

[Режим Записи]: Два режима "Клип" и "Снимок". Режим "Клип" используется для записи ролика видео без звука. Режим "Снимок" используется для сохранения снимка. Оба режима работают автоматически по наличию входного вызова с панелей.

[Время открытия замка1]: С 2 до 10 секунд.

[Время открытия замка2]: С 2 до 10 секунд.

[Возврат]: Выход в предыдущее меню.

4.

В основном меню, перейдите на значок "Тревога", нажмите "⚙️", чтобы зайти в меню настроек.

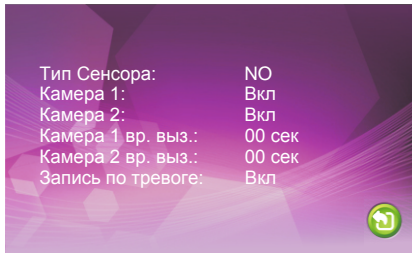

[Тип сенсора]: Каждая камера имеет функцию записи по датчику движения. Когда датчик движения замкнёт контакты, то запись в домофоне активируется, в зависимости от настройки домофона по записи клипа или снимка.

I/O статус контактов:

NO: "Нормально открытый"

NC: "Нормально закрытый"

Запрет: Установите "запрет", если датчики не используются.

[Кам1]: Разрешить или запретить просмотр камеры 1.

[Кам2]: Разрешить или запретить просмотр камеры 2.

[Кам1 время записи]: Устанавливается от 0 до 30 секунд.

[Кам2 время записи]: Устанавливается от 0 до 30 секунд.

[Запись по тревоге]: Запись клипов или снимков. При отсутствии SD карты возможна только запись фото на внутреннюю память устройства (до 100 фото). При установленной SD карте – на карту возможна запись видео.

[Возврат]: Выход в предыдущее меню.

Примечание: Можно использовать любые датчики движения, которые на своем выходе имеют Н.О. контакты. При появлении движения датчик замкнет выход своих контактов, при этом на входе домофона замкнется сигнальный на землю и в домофоне активируется запись с данной камеры.

5. Настройка цветности.

В основном меню, перейдите на значок "Цветность", нажмите "⚙️" чтобы зайти в меню "Цветность".

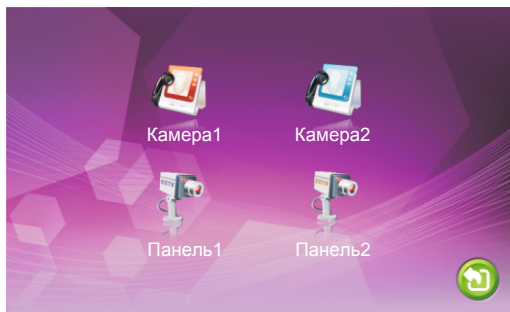

В меню "Цветность" можно настроить каждый канал для наилучшего изображения Панель1/Панель2/Кам1/Кам2. Управляя кнопками меню вверх и вниз выберите нужный канал " Панель1", "Панель2", "Кам1", "Кам2" и нажмите кнопку меню . Откроются настройки Яркости, Контрастности и Цветности.



Яркость

Контрастность

Цветность

Яркость, регулировка от 0 до 50, по умолчанию 25.
Контрастность, регулировка от 0 до 50, по умолчанию 25.
Цветность, регулировка от 0 до 50, по умолчанию 25.
[Возврат]: Выход в предыдущее меню.

6.

В основном меню, перейдите на значок "Запись", нажмите " " перейдёте в меню Клипов и Снимков. Меню Клипов только для просмотра роликов при установленной SD карте.

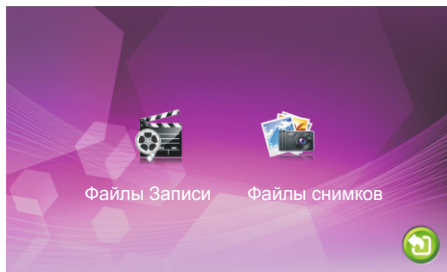

◆ ИНСТРУКЦИЯ ПО УПРАВЛЕНИЮ ТРЕВОГОЙ

Камера 1 и Камера 2 домофона имеет функцию тревоги. Когда датчик тревоги сработал, сигнал тревоги активируется в домофоне, срабатывает динамик домофона и подаёт сигнал тревоги 120 сек., в течение этого времени, нажмите , чтобы отключить тревогу и войти в режим ожидания.

При установленной SD-карте, одновременно с тревогой, начинается запись клипов или снимков (устанавливается в настройках системы). Время записи 120 сек., в течение этого времени, нажмите , чтобы отключить тревогу и войти в режим ожидания.

Схема подключения:

Можно использовать любые датчики движения, которые на своем выходе имеют Н.О. контакты. При появлении движения датчик замкнет выход своих контактов, при этом на входе домофона замкнется сигнальный провод на землю и в домофоне активируется запись с данной камеры.

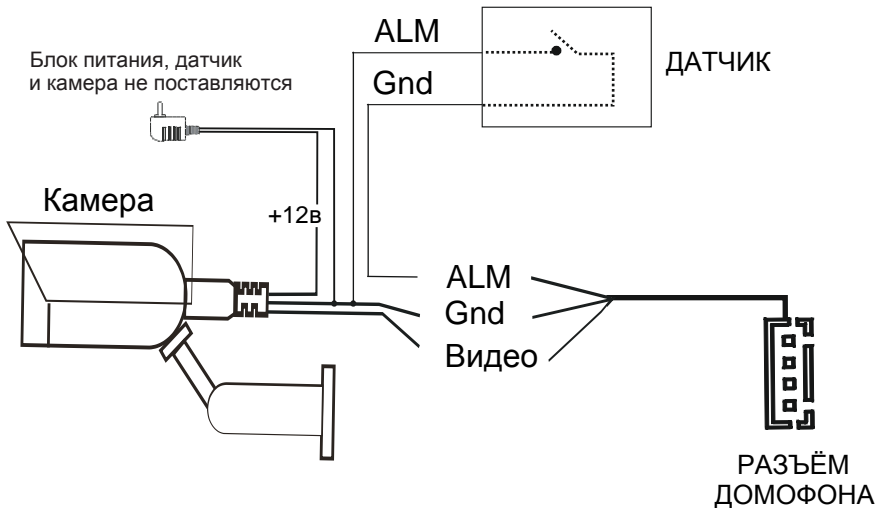

Примечания:

- 1) При почти одновременном нажатии кнопок вызова на двух вызывных панелях, вызов будет производиться с панели, на которую нажали раньше. Во время разговора с одной панели, при нажатии кнопки вызова со второй панели, видеодомофон оповестит оператора о параллельном входящем вызове тремя короткими звуковыми сигналами.
- 2) Изображение и звук будут транслироваться на протяжении 20 секунд после отпирания замка. Это поможет оператору быть уверенным в том, что посетитель вошел.

Комплектация

1. Монитор с кабелем питания 220В.
2. Пластина крепления монитора к стене.
3. Кабель монтажный 4-х пиновый, 6 штук.
4. Кабель монтажный 2-х пиновый, 2 штуки.
5. Крепёжные комплекты (саморезы и дюбели).
6. Инструкция по эксплуатации видеодомофона

	ВЕСТА
Дисплей	4 дюймов (16:9)
Разрешение	320x240
Формат видео	PAL и NTSC
Интерком	Полудуплексная система связи
Время разговора	120 СЕКУНД
Потребление в ожидании	100 мА
Потреблении в раб. режиме	300 мА
Блок питания	Встроенный
Рабочая температура	-10~+60°C