

Монитор видеодомофона

Arsenal Afina-T2

Инструкция по эксплуатации

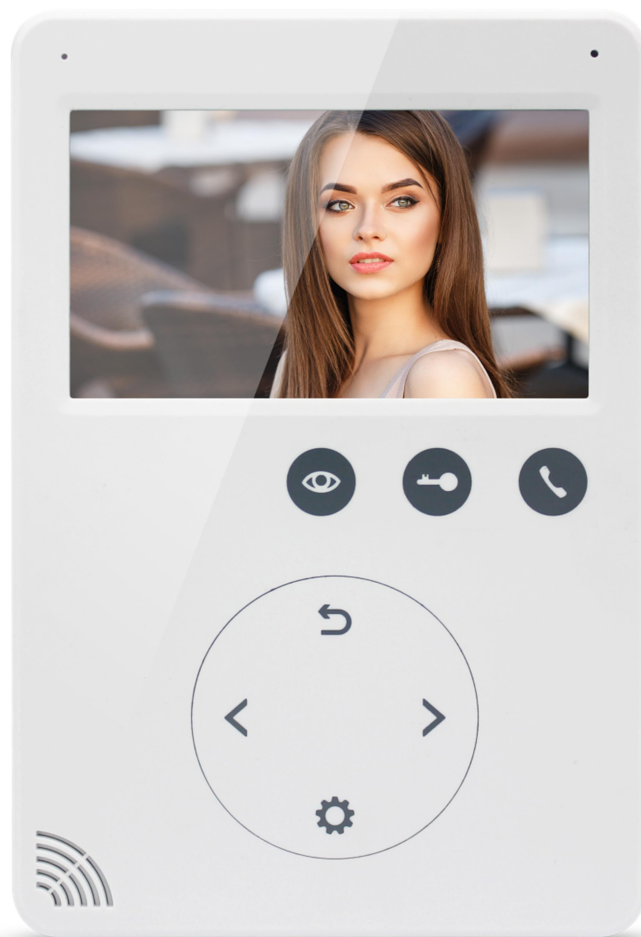

-
- Благодарим за выбор нашей продукции
 - Продукты могут претерпевать изменения без предварительного предупреждения
 - Производитель не несет ответственности за оборудование вышедшее из строя по причине неправильного подключения или эксплуатации.











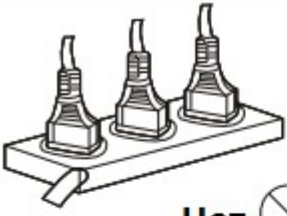



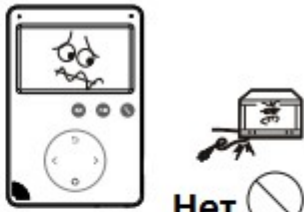

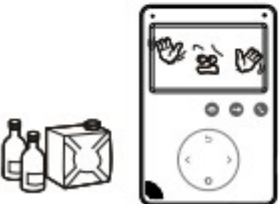
Пожалуйста, внимательно прочитайте руководство пользователя перед использованием продукта
Внимательно прочтите инструкцию, чтобы использовать продукт правильно.

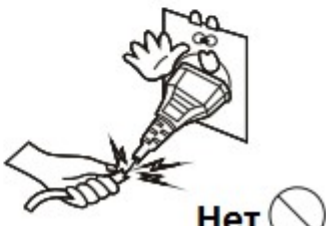

Оглавление

1. Предупреждения -----	л.3
2. Описание элементов лицевой панели монитора-----	л.5
3. Технические характеристики-----	л.6
4. Комплектация-----	л.6
5. Схема подключения (вариант 1)-----	л.7
6. Схема подключения (вариант 2)-----	л.8
7. Структурная схема системы-----	л.9
7.1 Подключение к портам 1, 2 вызывных панелей-----	л.9
7.2 Подключение внешней камеры к порту 2-----	л.9
8. Инструкция по установке-----	л.10
9. Спецификация-----	л.10
10. Схема кабельных подключений-----	л.11
11. Ответ на входящий вызов / переадресация вызова-----	л.11
12. Работа с вызывными панелями и внешними видеокамерами-----	л.12
13. Широковещательный режим-----	л.12
14. Внутренний вызов между мониторами-----	л.12
15. Функция “Не беспокоить”-----	л.12
16. Системные настройки-----	л.12

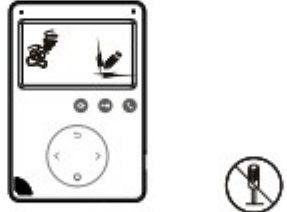
1. Предупреждения

Убедитесь, что при использовании продукта Вы следуете инструкции для избежания выхода оборудования из строя и возникновения опасных ситуаций.

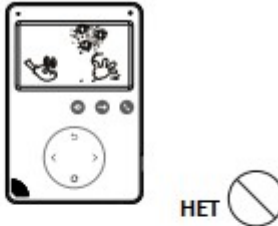
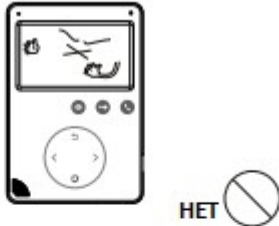
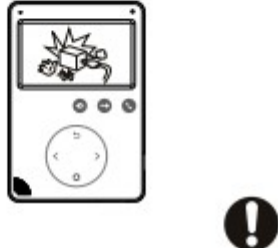
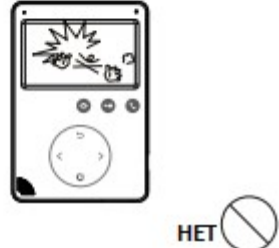
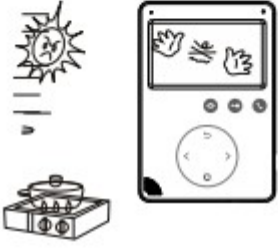
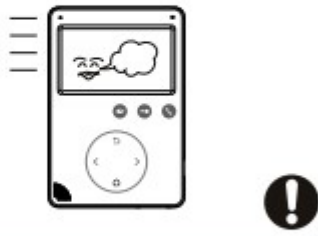
 <p style="text-align: right;">Нет </p>	 <p style="text-align: right;">Нет </p>	 <p style="text-align: right;">Нет </p>
<p>Не перегружайте сеть. Это может вызвать перегрев и возникновение пожара.</p>	<p>Не подключайте периферийное оборудование во время работы. Это может вызвать поломку.</p>	<p>Не деформируйте монитор и не кладите на него тяжелые предметы. Это может вызвать пожар.</p>
 <p style="text-align: right;">Нет </p>	 <p style="text-align: right;">Нет </p>	 <p style="text-align: right;">Нет </p>
<p>Не используйте воду или другие жидкости при чистке монитора. Это может вызвать поражение электрическим током.</p>	<p>Не устанавливайте монитор в местах с повышенной влажностью. Это может вызвать пожар или поражение током.</p>	<p>Не извлекайте вилку питания, держась за шнур. Это может вызвать поражение током.</p>
 <p style="text-align: right;">Нет </p>	 <p style="text-align: right;"></p>	
<p>Не вставляйте вилку питания в розетку мокрыми руками. Это может вызвать поражение током.</p>	<p>Не разбирайте и не модифицируйте монитор самостоятельно. Это может вызвать поломку или поражение током.</p>	

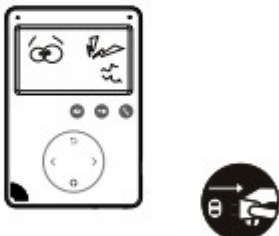
 <p>Разъем розетки больше обычного</p> <p>НЕТ</p>	 <p>НЕТ</p>	 <p>НЕТ</p>
<p>Если разъем розетки больше обычного, не подключайте вилку питания. Это может вызвать поражение током.</p>	<p>Убедитесь, что в монитор не проникает пыль и он не находится в условиях повышенной влажности.</p>	<p>Убедитесь, что в монитор не проникают посторонние предметы. Это может вызвать поломку.</p>
	 <p>НЕТ</p>	
<p>Не кладите на монитор тяжелые предметы. Это может вызвать поломку.</p>	<p>Не разбирайте монитор самостоятельно. Это может вызвать поломку и поражение током.</p>	<p>Избегайте попадания прямых солнечных лучей или термического воздействия в момент установки монитора.</p>
		
<p>Устанавливайте монитор на ровную устойчивую поверхность. В противном случае, он может функционировать некорректно.</p>	<p>Отсоединяйте монитор от сети питания, если не планируете пользоваться им в течение продолжительного времени.</p>	<p>Если монитор издает необычные звуки, немедленно отключите его от сети питания и обратитесь в сервисный центр.</p>

2. Описание элементов лицевой панели монитора.

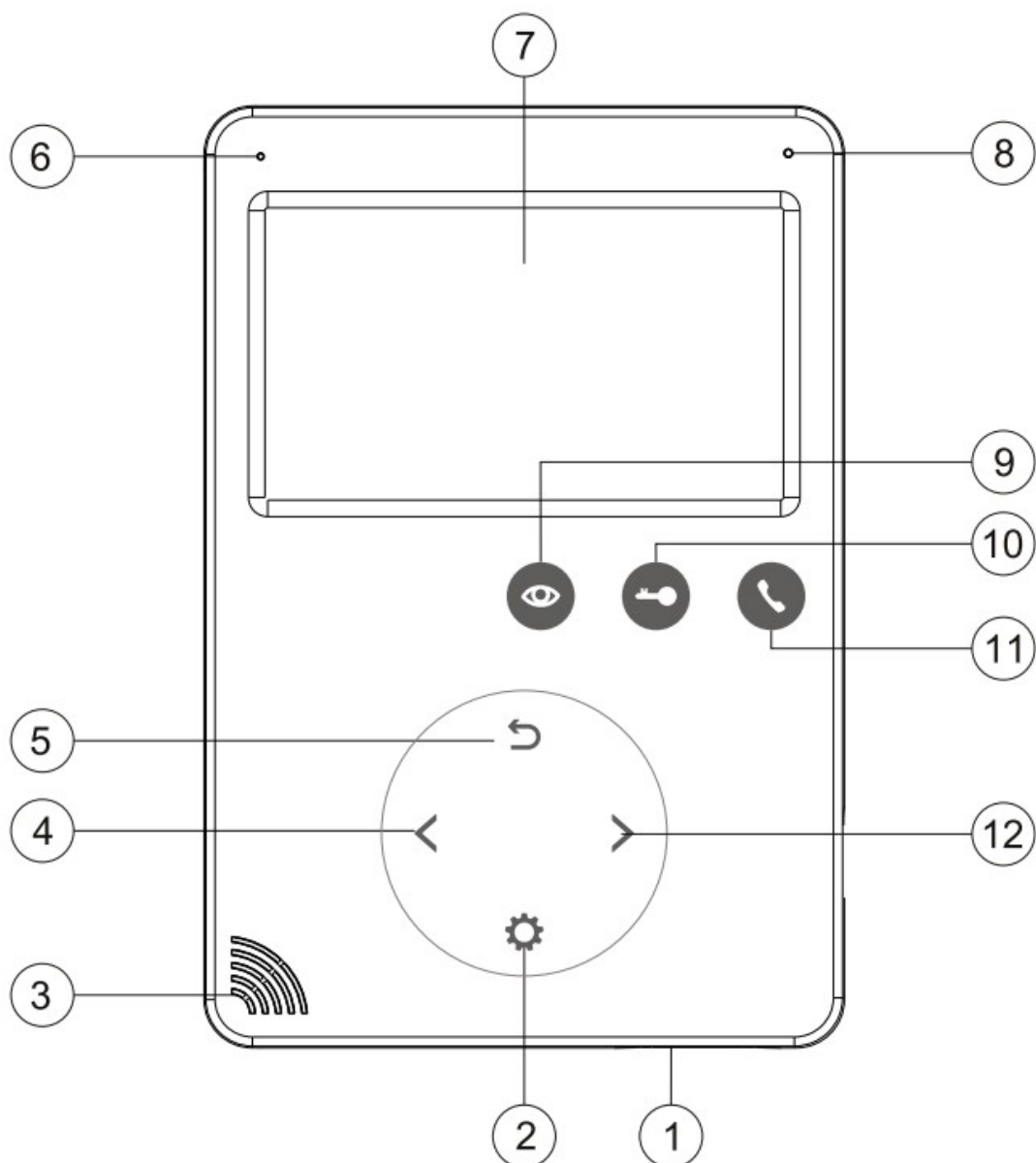

1. Питание вкл/выкл.
2. Кнопка меню: вход в системное меню/подтверждение.
3. Динамик.
4. Клавиша навигации "влево"; выбор/регулировка.
5. Клавиша возврата; возврат.
6. Индикатор питания.
7. LCD дисплей.
8. Микрофон.
9. Кнопка просмотра.
10. Кнопка открытия двери.
11. Кнопка ответа; ответ/звонок.
12. Клавиша навигации "вправо"; выбор/регулировка.

3. Технические характеристики.

- 4.3" LCD дисплей высокого разрешения.
 - Hands free дизайн, превосходный интерком.
 - Дружественный мультиязычный интерфейс.
 - 12 полифонических мелодий вызова.
 - Легкость эксплуатации.
-
- Hands free интерком, контроль замка.
 - Поддержка подключения до 2 вызывных панелей.
 - Поддержка подключения до 2 внешних аналоговых видеокамер.
 - Поддержка подключения до 3 параллельных мониторов (всего 4).
 - Регулировка цвета, яркости, контраста, громкости.
 - Просмотр видео с вызывной панели или внешней камеры в реальном времени.
 - Функция "не беспокоить".
 - Возможность переговоров по интеркому.

4. Комплектация.

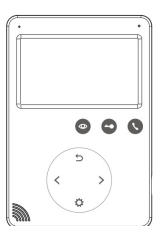

Монитор

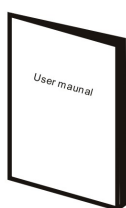

Руководство
пользователя

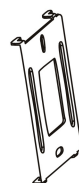

Настенное
крепление



2 дюбеля



Осушитель



2xM4x30
самореза



2 коннектора 5
pin

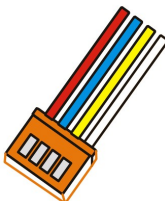

Коннектор 4 pin
(красный/синий/
желтый/белый)

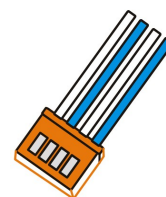

Коннектор 4 pin
(белый/синий/белый/ синий)

5. Схема подключений (вариант 1)

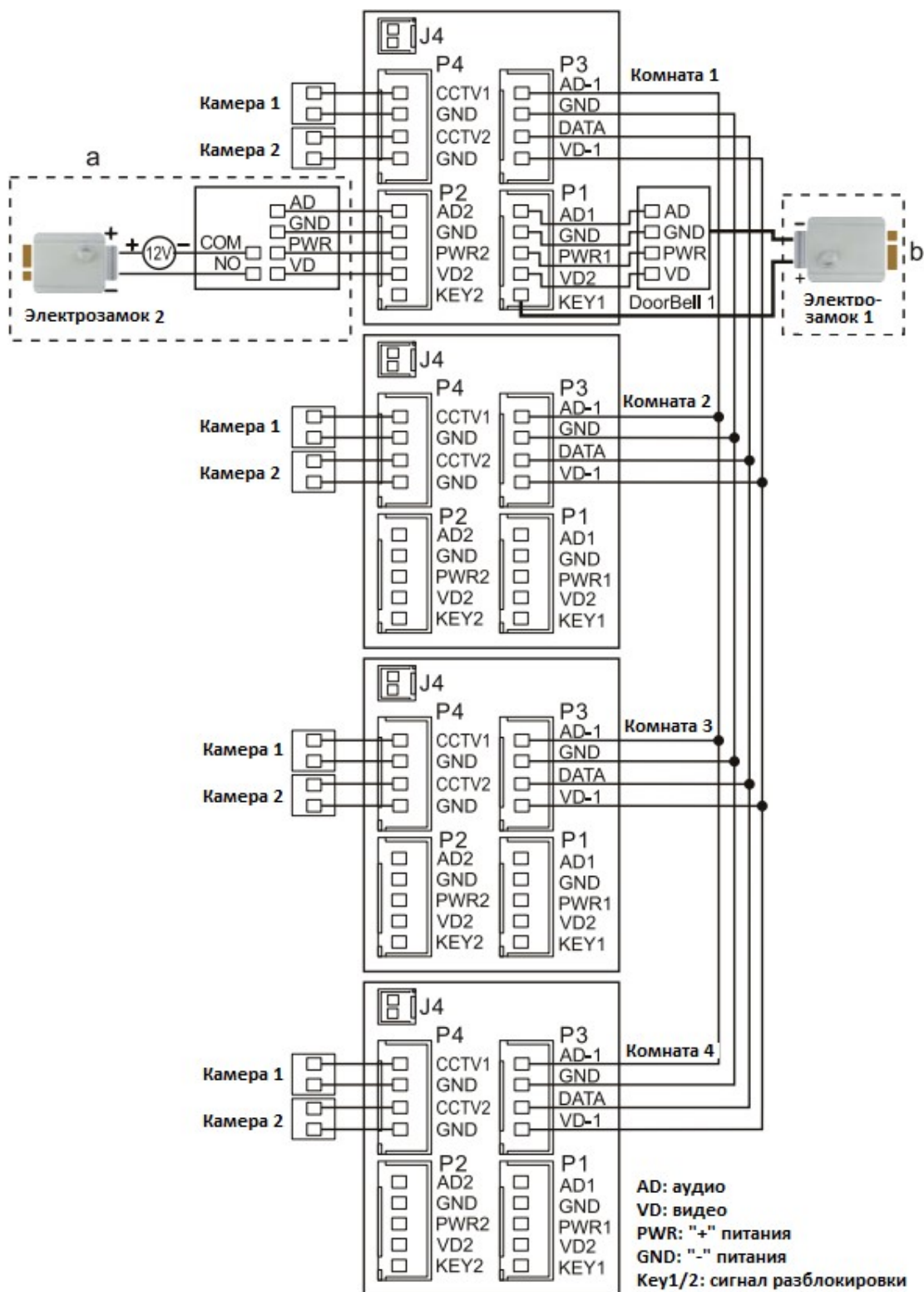

Примечания:

- Разъем J4 используется для подачи внешнего питания.

6. Схема подключений (вариант 2)

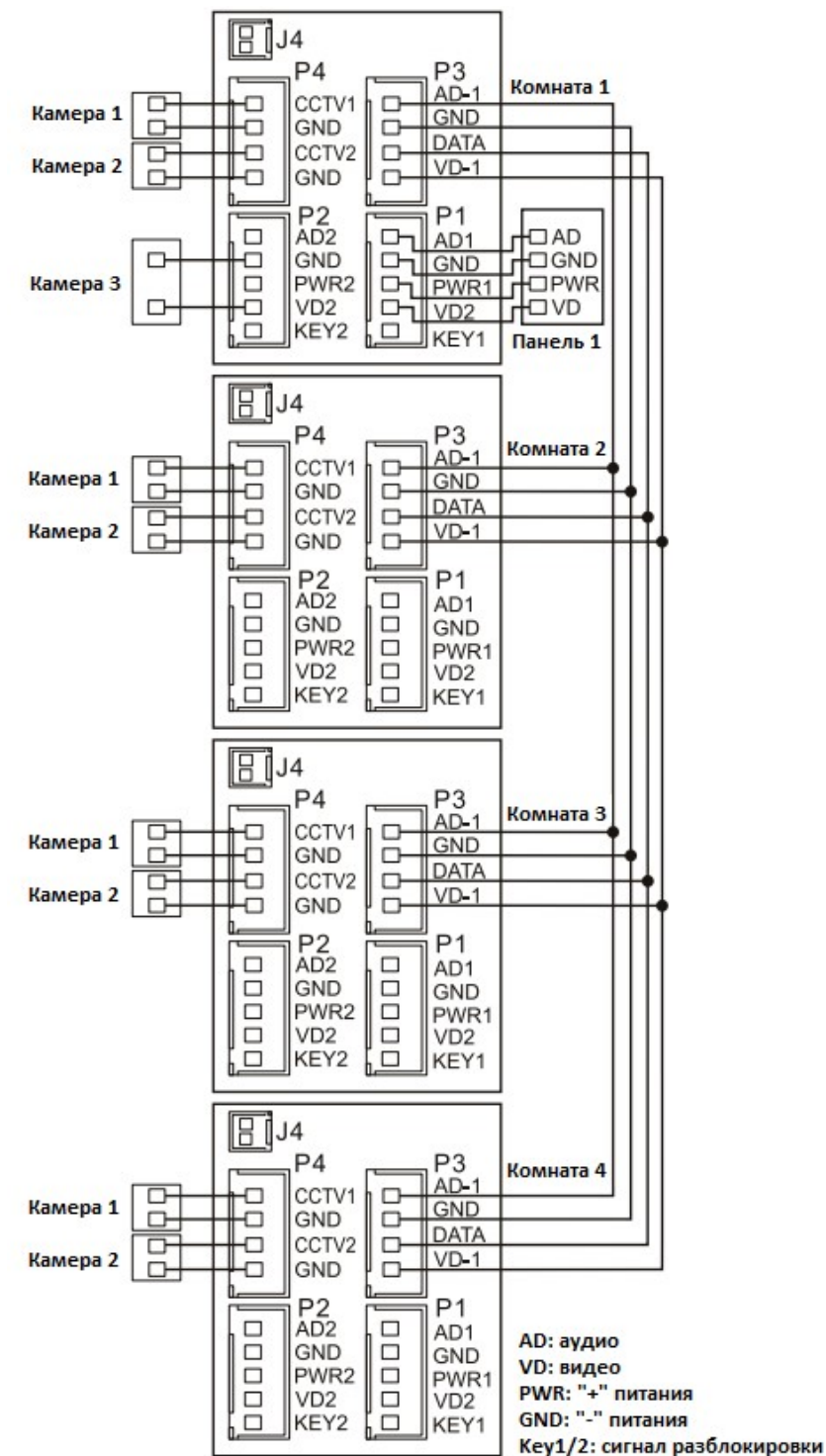

Примечания:

- Каждый монитор может отображать видео только с тех внешних видеокамер, которые подключены непосредственно к нему.
- Если внешняя видеокамера подключена к разъему подключения вызывной панели главного монитора, видекартинка будет доступна для всех мониторов системы.

7. Структурная схема системы.

7.1 Подключение к портам 1, 2 вызывных панелей.

Система поддерживает 1 главный монитор, 3 суб-монитора, 2 вызывные панели и 8 внешних видеокамер.

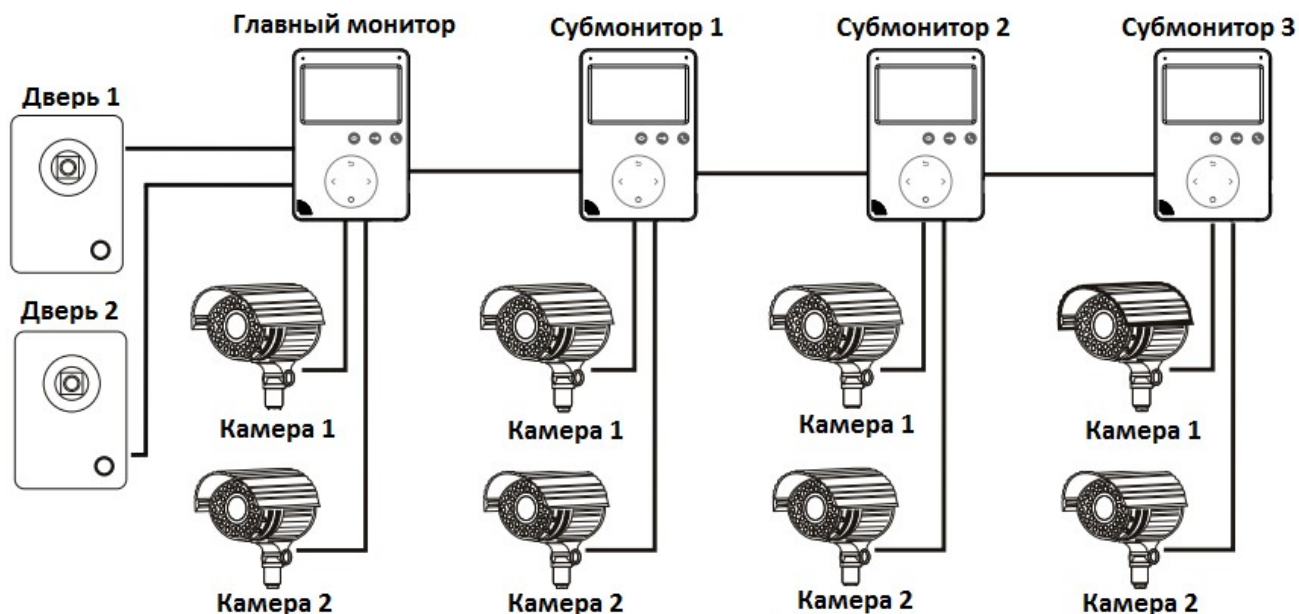

7.2 Подключение внешней камеры к порту 2.

Система поддерживает 1 главный монитор, 3 суб-монитора, 1 вызывную панель и 9 внешних видеокамер.

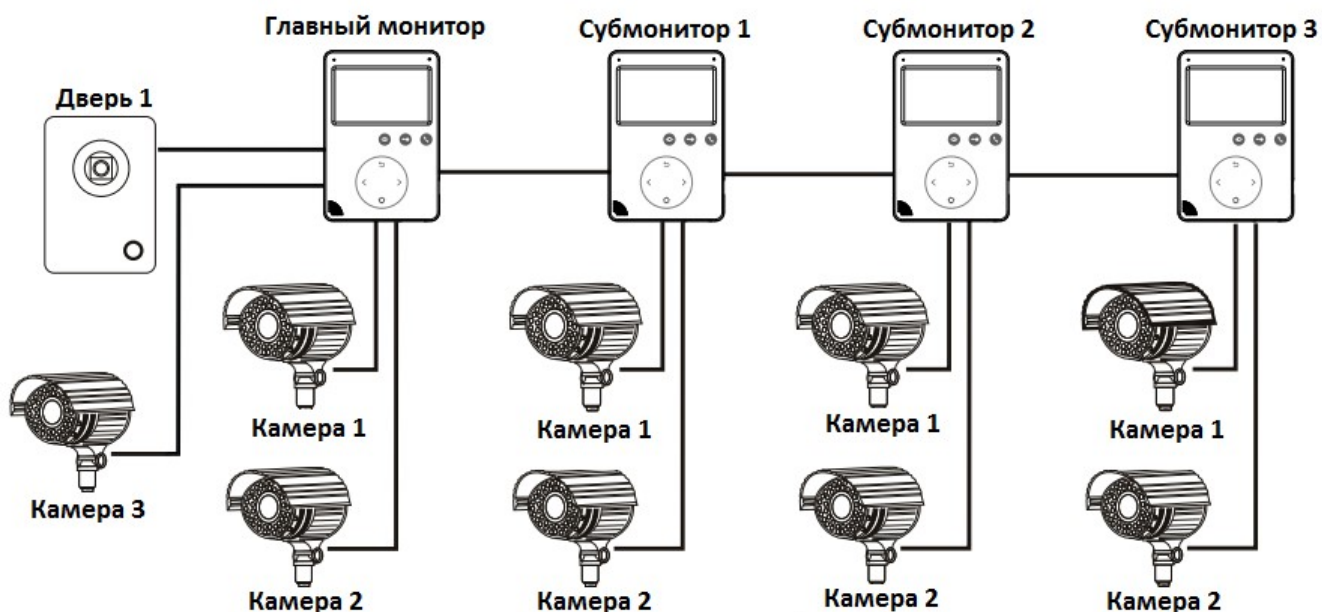

8. Инструкция по установке.

- Выберите тип подключения согласно схеме подключения и убедитесь, что имеете подходящий кабель.
- Выберите место установки монитора. Монитор рекомендовано устанавливать на высоте 1.5-1.6 метра от уровня пола.
- Убедитесь в том, что в процессе монтажа монитор не подключен к сети питания.
- Установите настенное крепление на предполагаемое место установки монитора.
- Произведите коммутацию проводов согласно схем данной инструкции.
- Закрепите монитор на настенном креплении.
- Подключите кабель питания в сеть после установки вызывной панели.

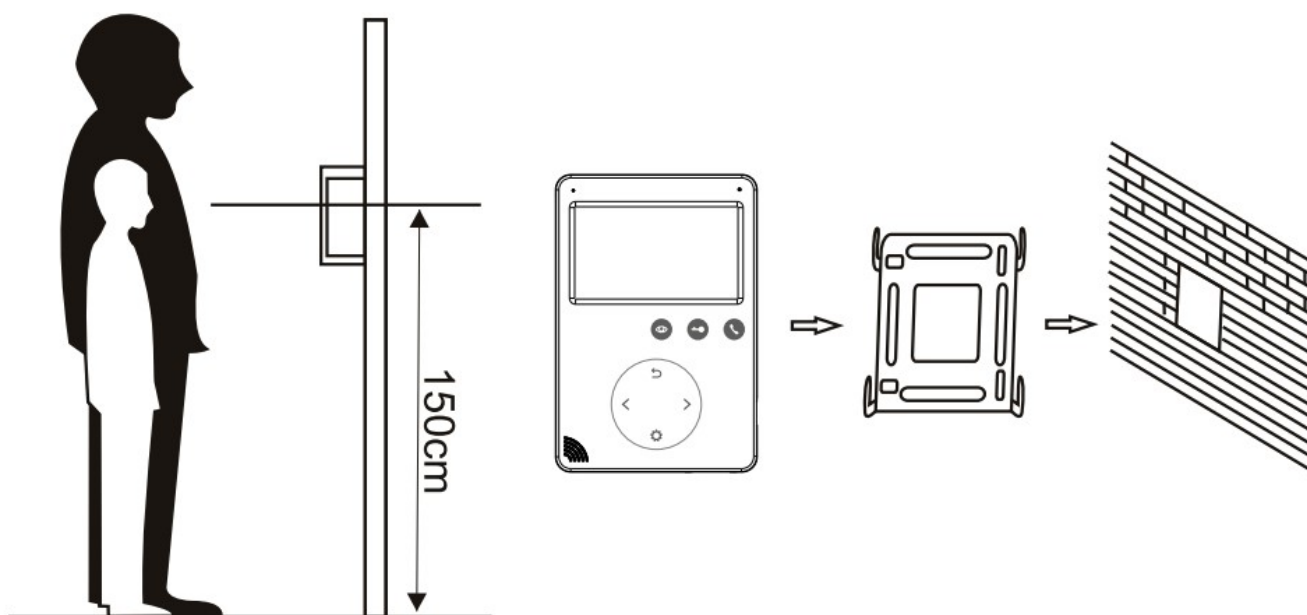

9. Спецификация.

№пп	Характеристика	Значение
1	Напряжение питания	AC110-240V, 50-60Hz
2	Потребляемая мощность	7W(max), 0.7W (режим ожидания)
3	Диапазон рабочих температур	0°C-40°C
4	Диапазон рабочих влажностей	0%-95%
5	Размер LCD дисплея	4.3"
6	Режим работы интеркома	Hands free
7	Коммутация	4-проводная
8	Габаритные размеры	170x116x16 мм
9	Вес	206

10. Схема кабельных подключений.

Система имеет 2 способа разблокировки двери: сигнал разблокировки от вызывной панели и сигнал разблокировки от монитора.

Схема подключений для случая разблокировки от вызывной панели:

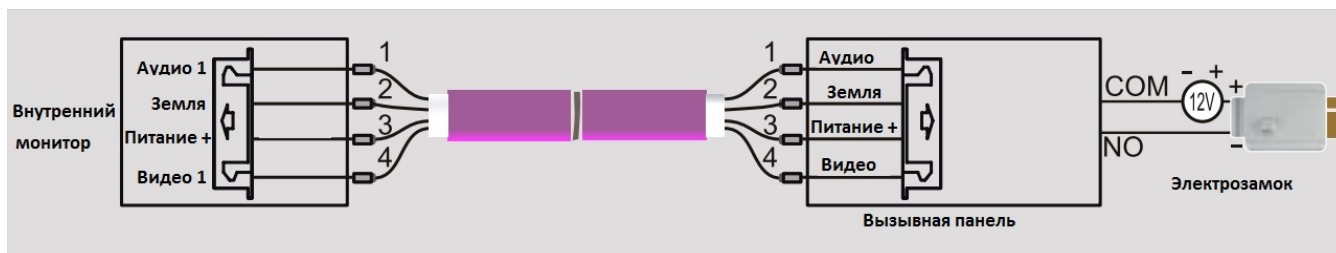

- Если расстояние между монитором и вызывной панелью меньше 30 метров, к использованию рекомендован 4-жильный кабель с сечением жилы свыше $0,3\text{мм}^2$.



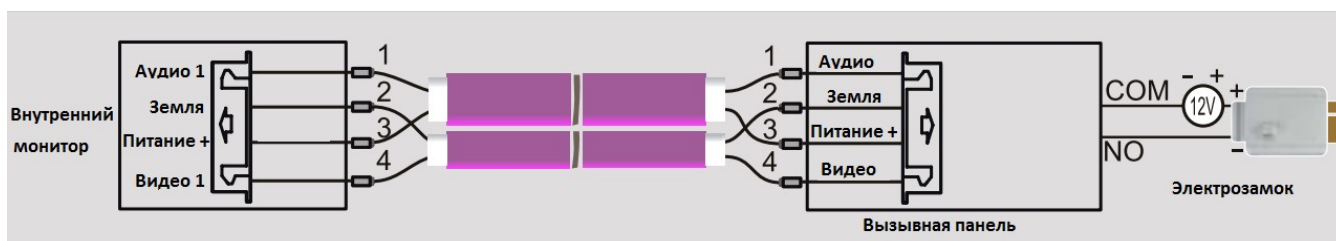

- Если расстояние между монитором и вызывной панелью превышает 30 метров, к использованию рекомендован коаксиальный кабель типа Rj-59 для передачи видеосигнала и дополнительно 2-жильный кабель с сечением свыше $0,5\text{мм}^2$.





11. Ответ на входящий вызов / переадресация вызова.

Когда посетитель нажимает на кнопку вызова вызывной панели, все мониторы в квартире начнут отображать входящий вызов. Нажмите  для разговора с посетителем. Нажмите  еще раз для переадресации вызова на другие мониторы; нажмите  еще раз до поднятия трубки на мониторе, на который была выполнена переадресация, для возобновления разговора с посетителем. Монитор автоматически перейдет в спящий режим, если входящий вызов был окончен без ответа.



Нажмите  для открытия двери. Нажмите  длительно для открытия электромагнитного замка или ворот.

Если в момент разговора с посетителем происходит параллельный звонок с другой вызывной панели, подключенной к монитору, нажатие  переключит Вас на вторую вызывную панель и Вы сможете разговаривать со вторым посетителем.

Примечание:

Во время ответа на входящий вызов или в момент переговоров по интеркому, длительное нажатие  позволит отключить микрофон; повторное длительное нажатие  включит микрофон

12. Работа с вызывными панелями и внешними видеокамерами.

В режиме сна монитора нажмите  для просмотра видео в области видимости вызывной панели №1; нажмите  повторно для просмотра видео в области видимости вызывной панели №2.







Примечание:

- Просмотр видео с внешней видеокамеры возможен только в случае конфигурирования порта №4 (см. л. 16).
- Длительное нажатие  в момент просмотра видео с вызывной панели или внешней видеокамеры позволит переключить формат изображения с 16:9 на 4:3.

13. Широковещательный режим.

Эта функция позволяет передавать информацию на все мониторы в квартире. В режиме сна, длительное нажатие  включает этот режим.

14. Внутренний вызов между мониторами.

Для выполнения вызова на другой внутренний монитор, в режиме сна длительно нажмите . При наличии в системе более 2 мониторов, кнопками  или  выберите необходимый монитор и нажмите  для подтверждения вызова. Нажмите  для ответа на входящий вызов или  для сброса.

15. Функция “Не беспокоить”.

Длительное нажатие кнопки  в режиме сна включает или отключает данную функцию.

16. Системные настройки.

№	Пункт настроек	Опции	Примечания
1	Язык	Английский по умолчанию, опционально, 2 языка	
2	Время дозвона	30 секунд по умолчанию (10-60 секунд)	
3	Громкость звонка	Уровень 7 по умолчанию (0-10)	

4	Функция “не беспокоить”	Отключена по умолчанию	
5	Возможность мониторинга	Отключена по умолчанию. Мониторинг с других внутренних мониторов возможен только при активации функции.	
6	Адрес устройства	Комната 1/2/3/4	Главный монитор должен иметь адрес “Комната 1”
7	Мелодия звонка	01 по умолчанию (доступно 11 мелодий, которые устанавливаются для каждой из 2 вызывных панелей и для интеркома отдельно)	
8	Тип порта	Нет/ CCTV1/CCTV2/CCTV1&2	
9	Сброс настроек	Сброс настроек до заводских	

