

# Инструкция ИСПОЛЬЗОВАНИЯ

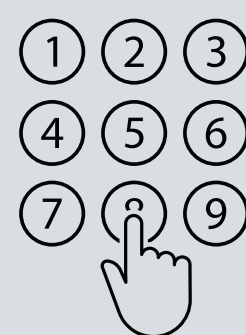

Умный замок  
**ARSENAL**  
AR-KDP TUYA BLE70



## **ТЕХНИЧЕСКИЕ ХАРАКТЕРИСТИКИ**

**Материал:** алюминиевый сплав и латунный корпус

**Размеры пластины:** L58×W42 мм (передняя), L34×W31 мм (задняя)

**Методы разблокировки:** Приложение, Код, Карта, Ключ

**Название приложения:** TUYA Smart APP

**Питание:** 1xCR123A (щелочная батарея)

**Врезной замок:** Стандартный цилиндр EU

**Цвет:** Черный

**Рабочая температура:** -25 ~ 70 °C

**Толщина дверей:** 60/70/80/90/100/110 мм

**Аварийное питание через USB:** Да

**Применение:** Деревянные или металлические двери

## 1 Комплектация

Пожалуйста, проверьте упаковку и аксессуары при получении товара.

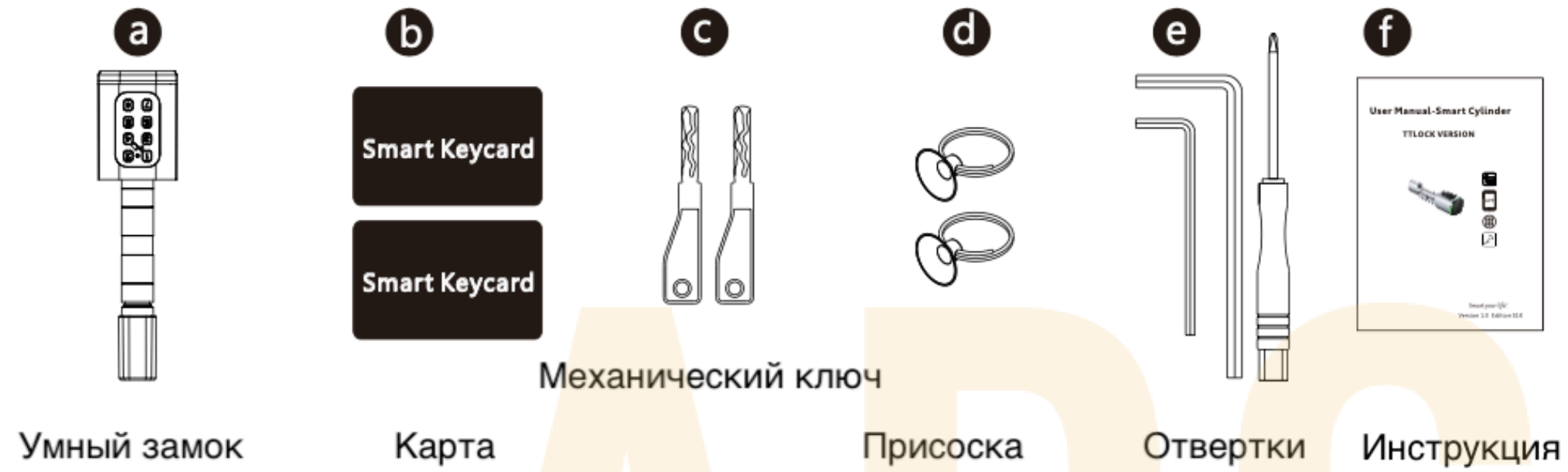

## 2 Описание

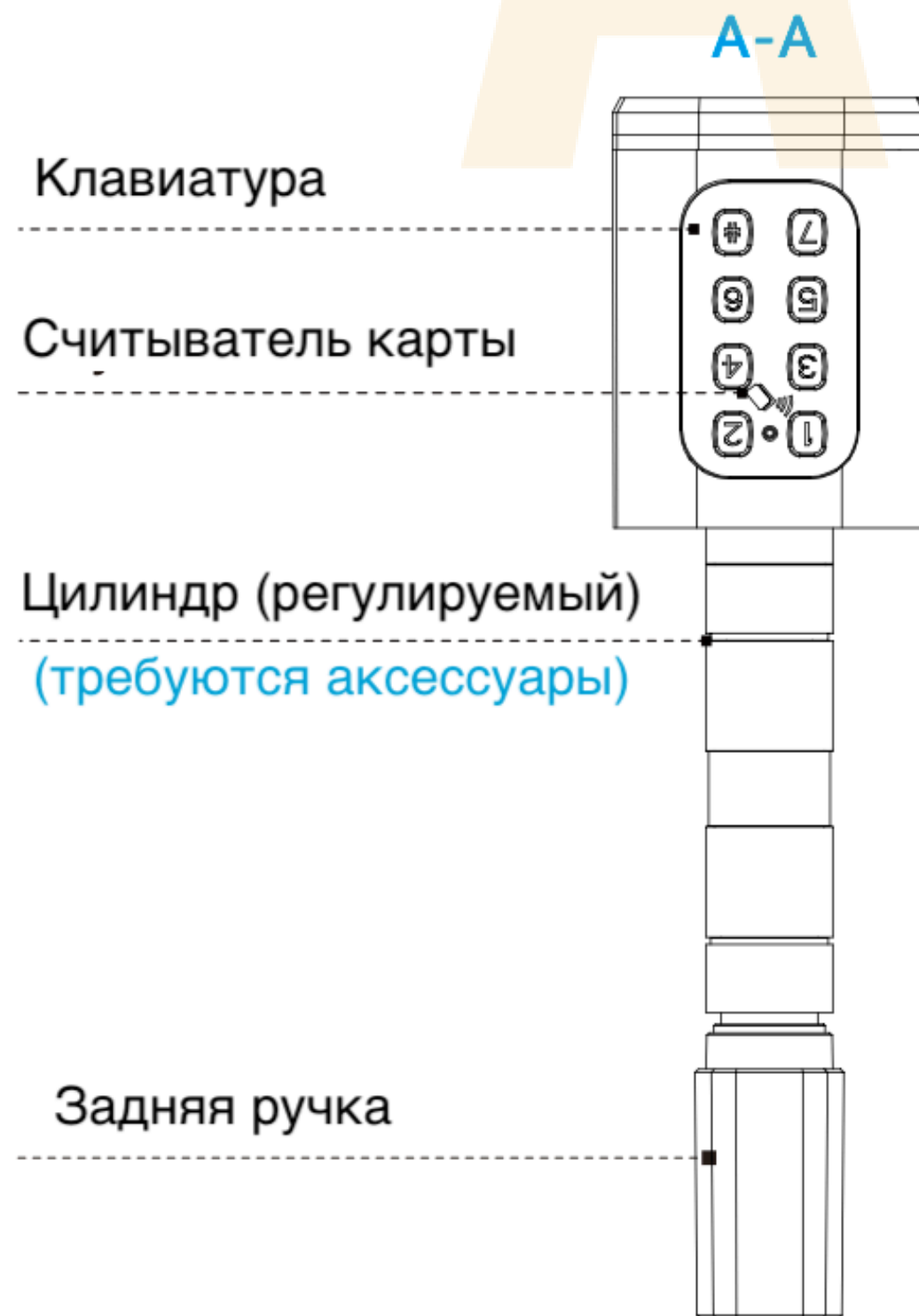

## 3 Вид считывателя

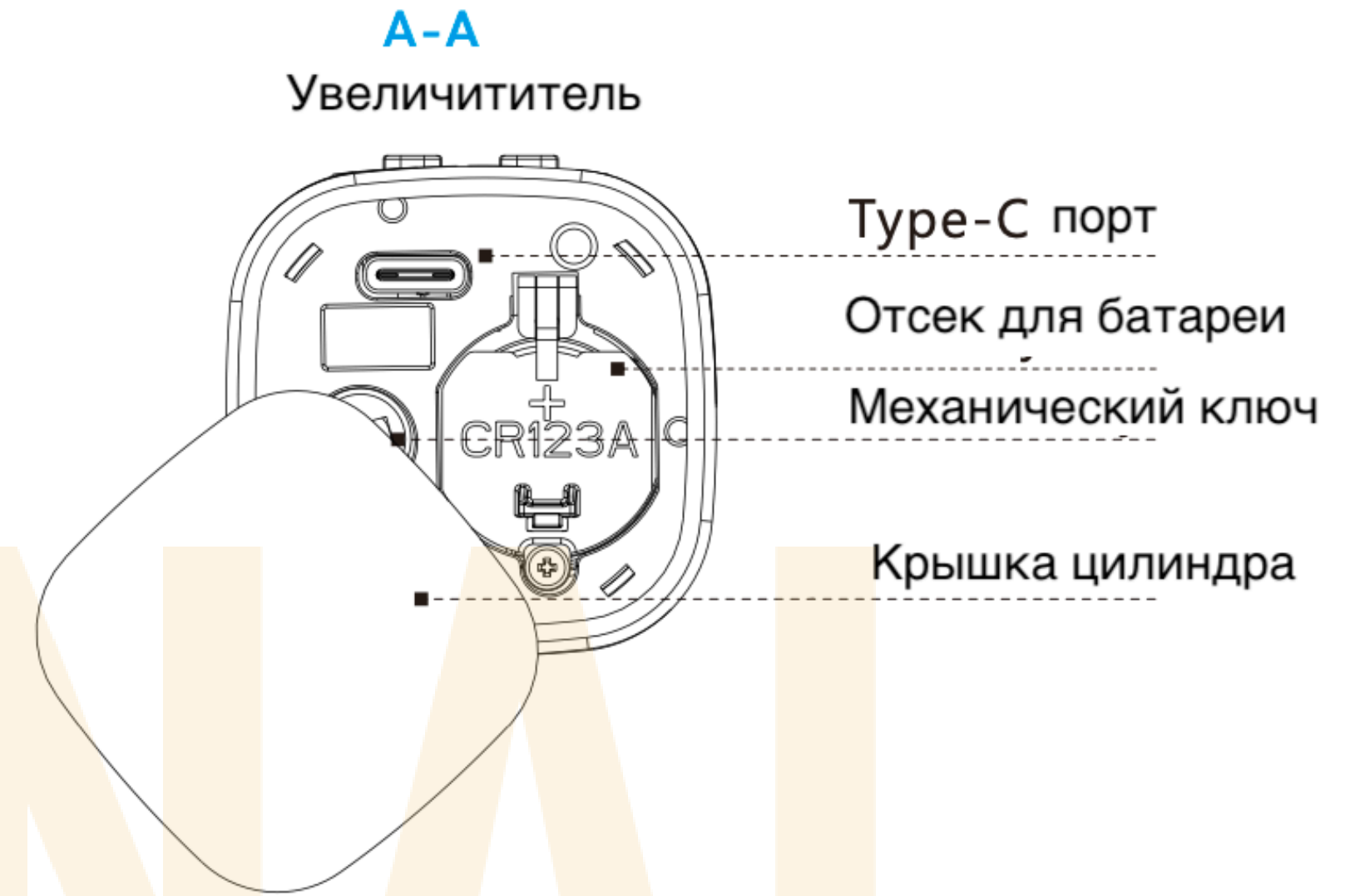

## 4 Размеры

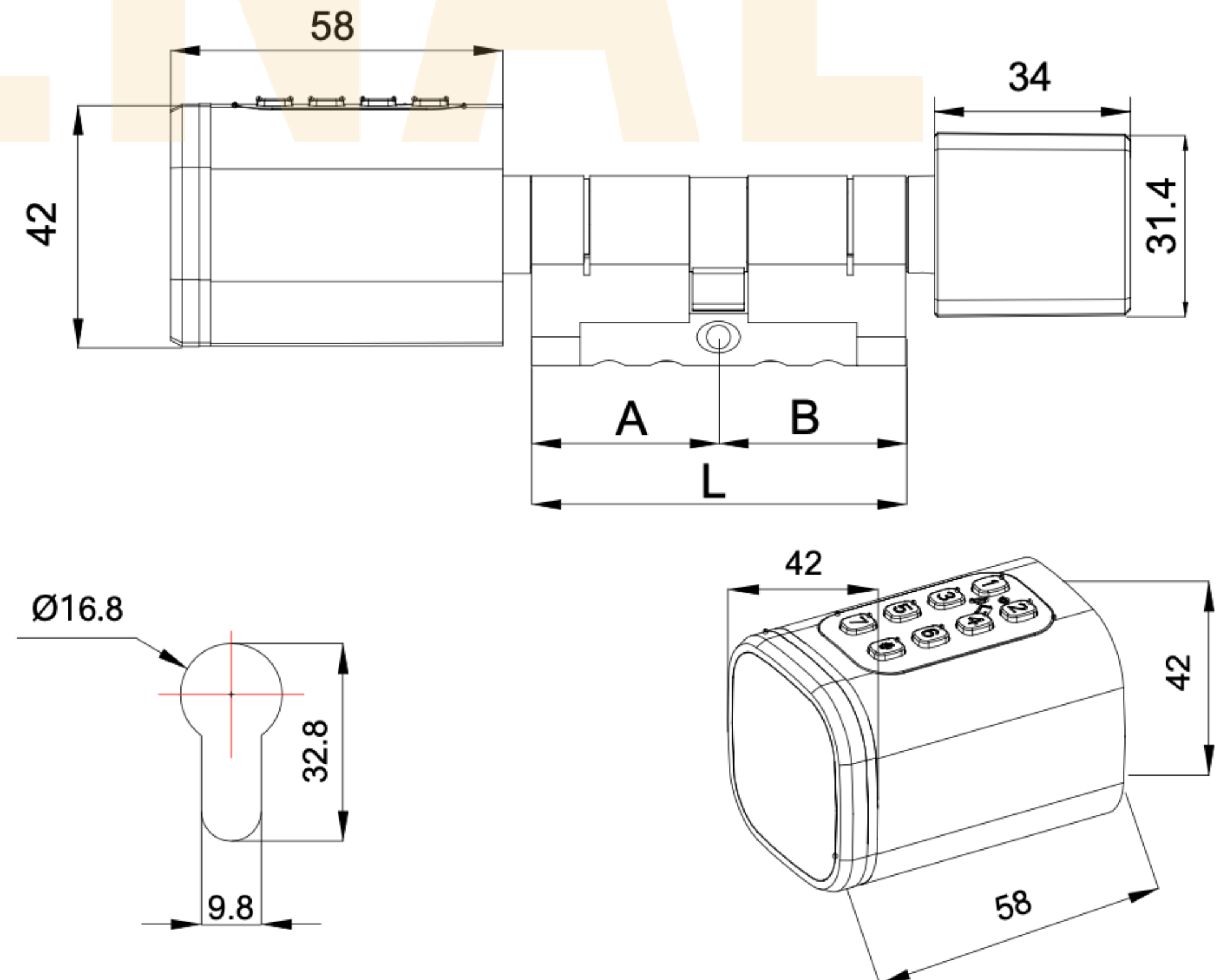

## 5 | Установка

5.1 Пожалуйста, используйте отвертку, чтобы снять винт на штифте для крепления задней ручки, см. рисунок 1:

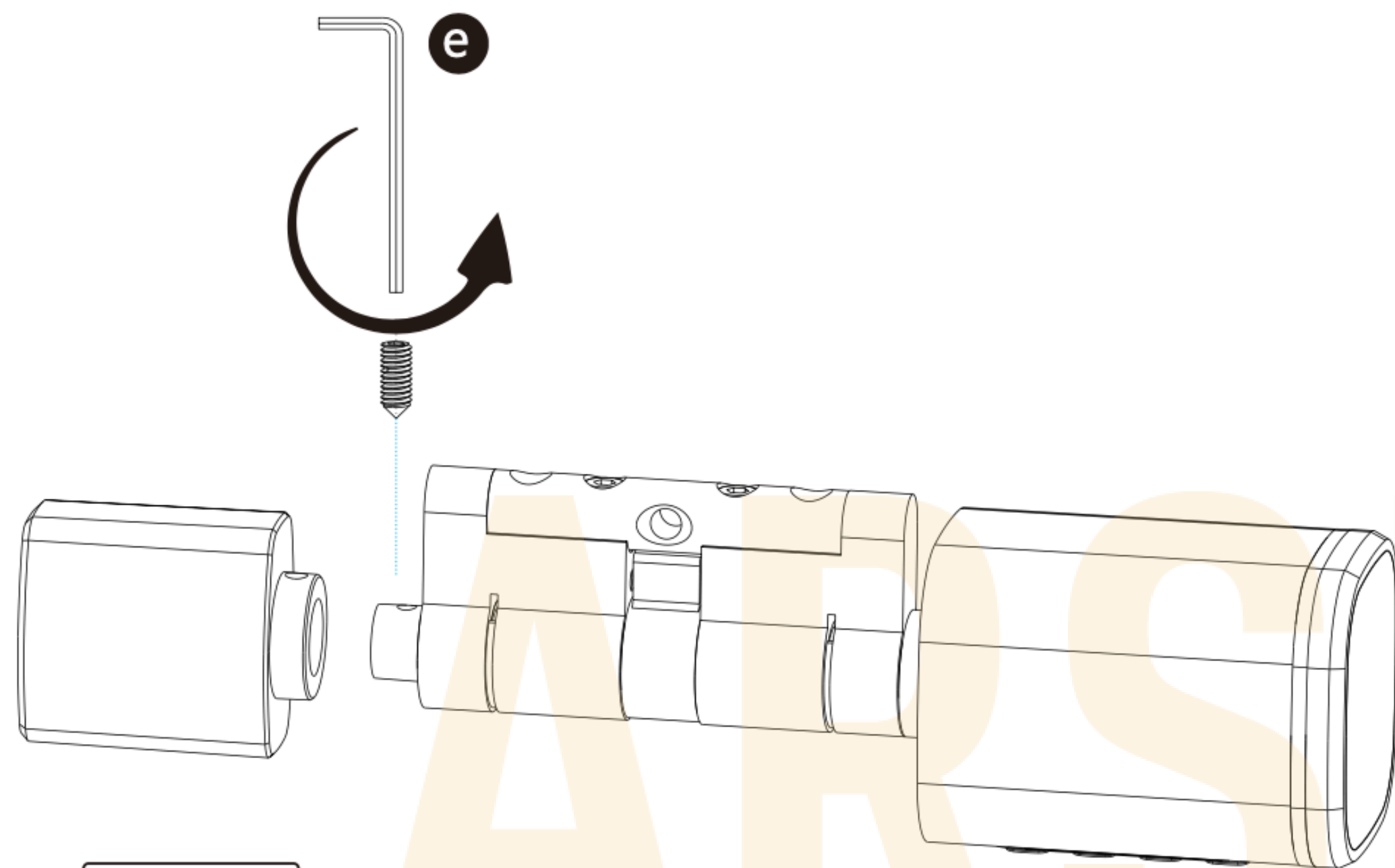

**ВНИМАНИЕ**

### Важное уведомление для монтажа в дверь с центральной осью

Вы можете использовать отвертку, чтобы снять штифит, на который крепится задняя ручка и соответственно отрегулировать размер хвостовика, см. ниже:



Рис.1

5.2 Пожалуйста, вставьте цилиндр в существующий замок и закрепите цилиндр длинным винтом, как показано на рисунке 2.

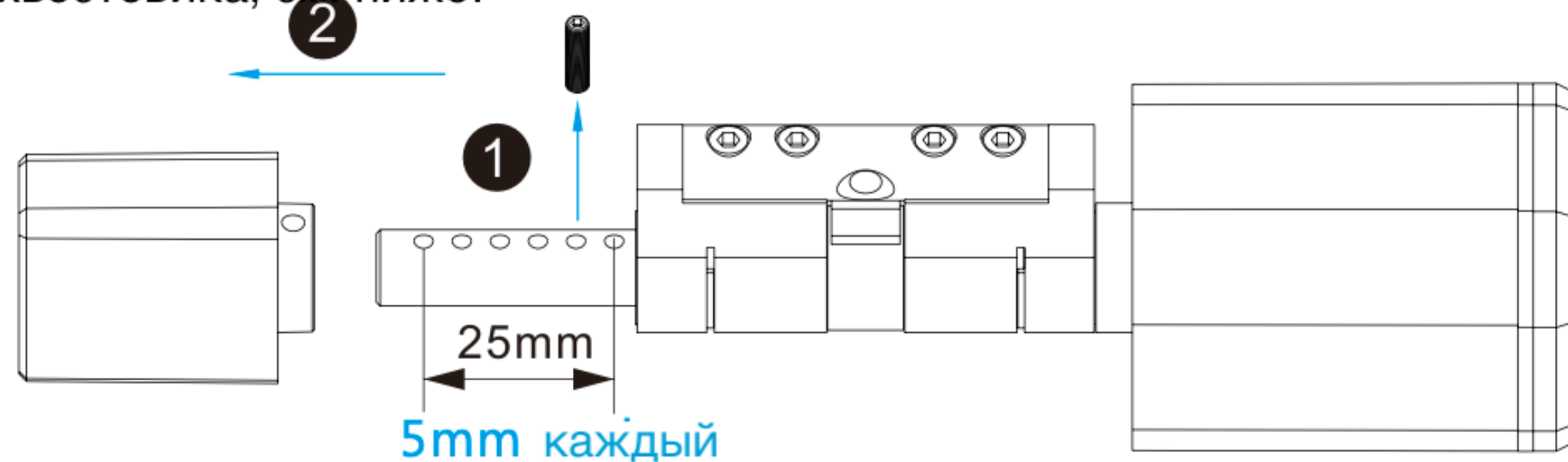

Рис.2

5.3 Пожалуйста, при помощи отвертки закрепите винт на задней ручке, см. рисунок 3:

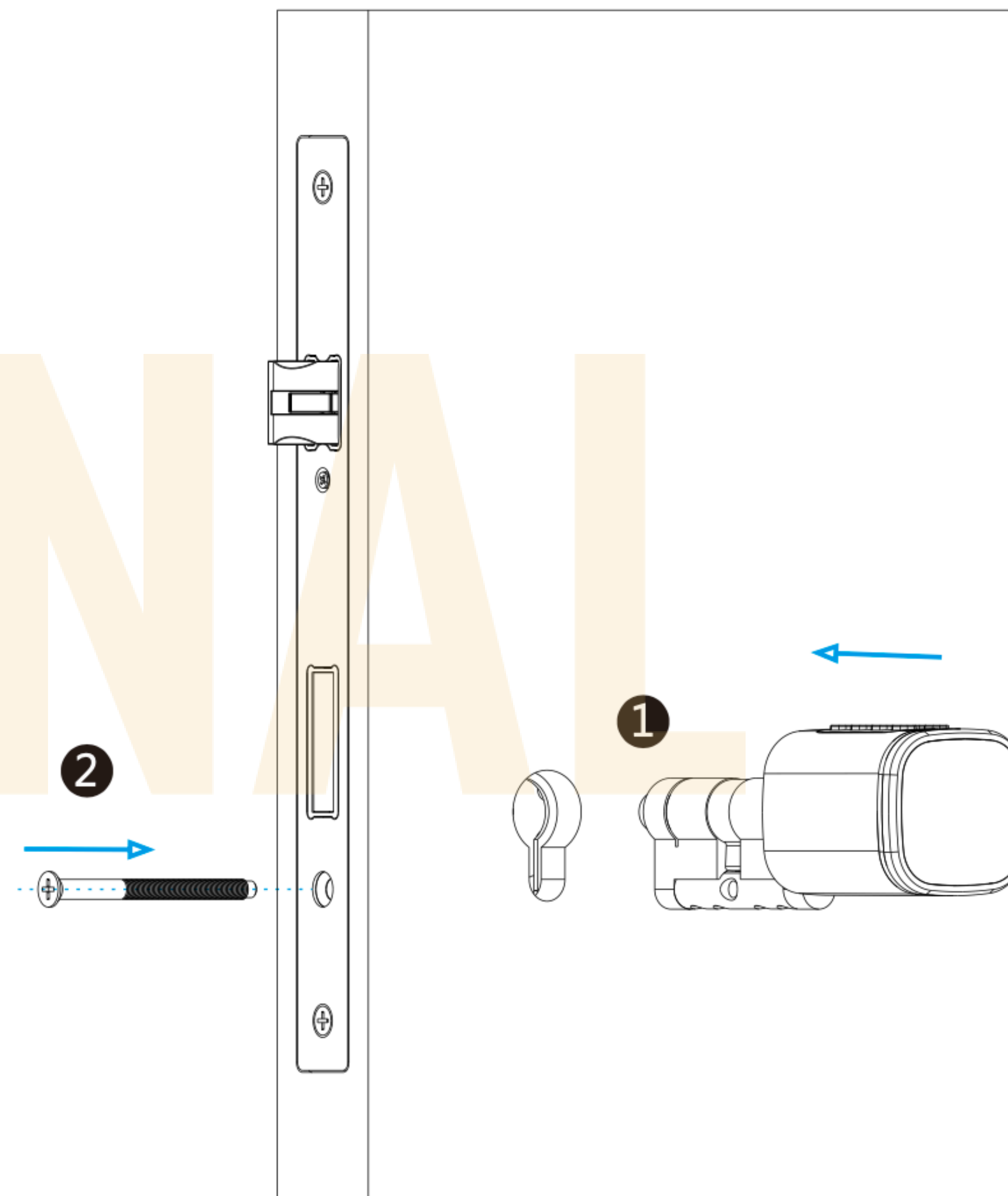

Рис. 3

5.4 Пожалуйста, снимите крышку считывателя с помощью магнита или присоски (входит в комплект), установите щелочную батарею 1xCR123A, см. рисунок 4:

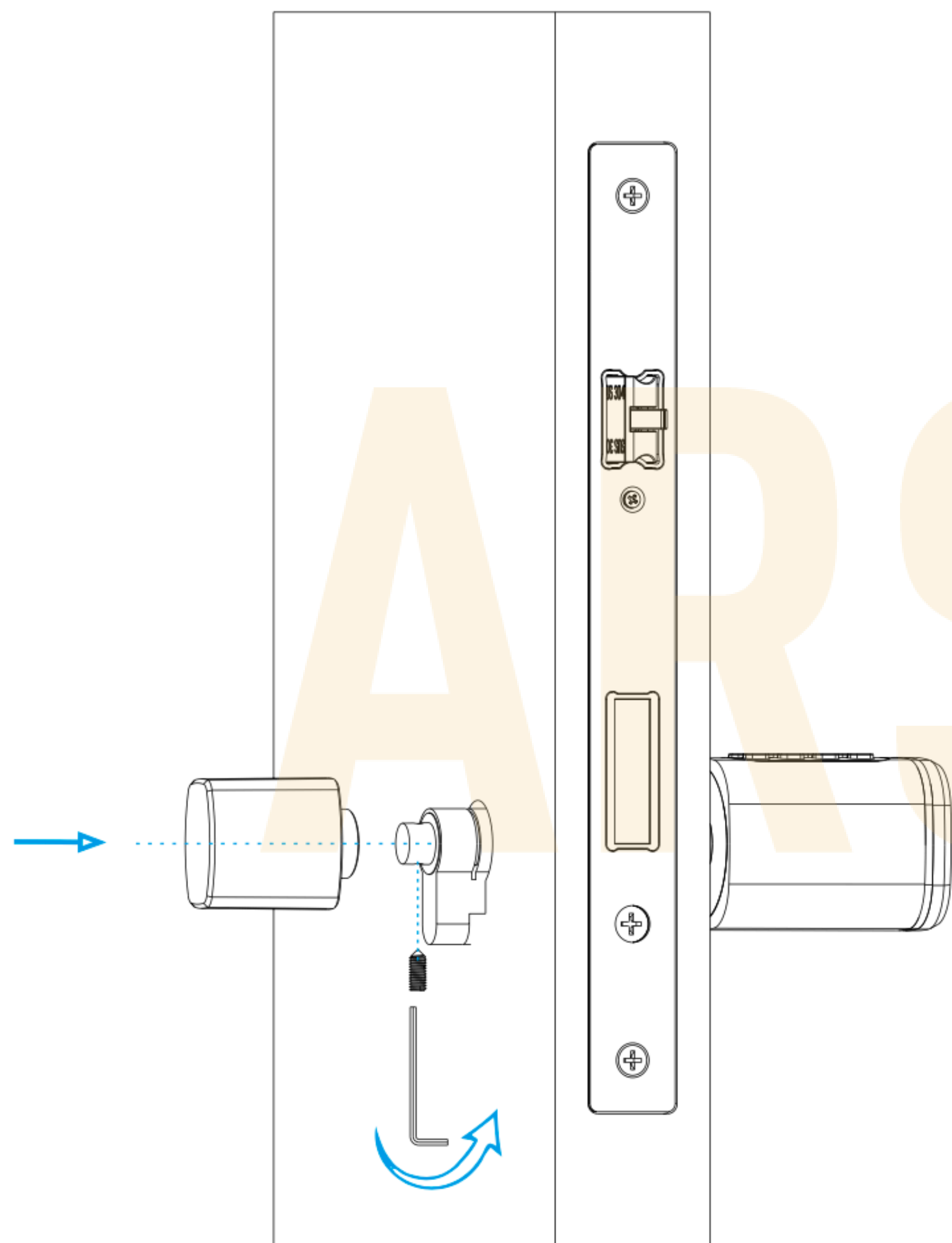

Рис. 4

Обратите ВНИМАНИЕ: вставив ключ в замочную скважину и повернув его по часовой стрелке, нужно повернуть считыватель, чтобы открыть дверь. Не используйте ключ для прямой разблокировки двери.

5.5 Пожалуйста, проверьте работу замка с использованием пароля по умолчанию 123456, завершив ввод символом "# " в заводском состоянии, см. рисунок 5:

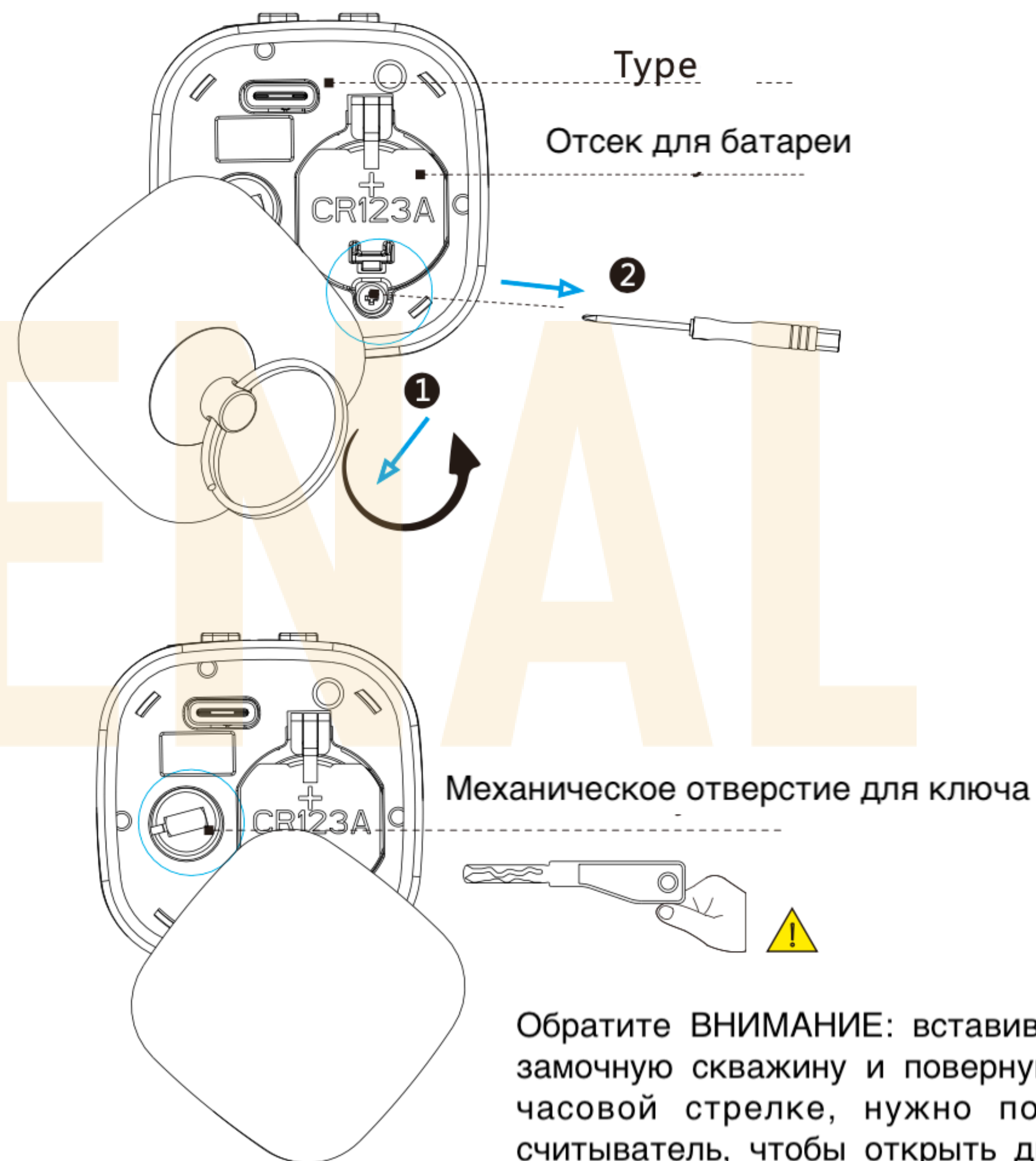

Рис. 5

5.6 Пожалуйста, протестируйте замок с помощью карты-ключа после настройки замка с помощью приложения TTLOCK (см. раздел 6).

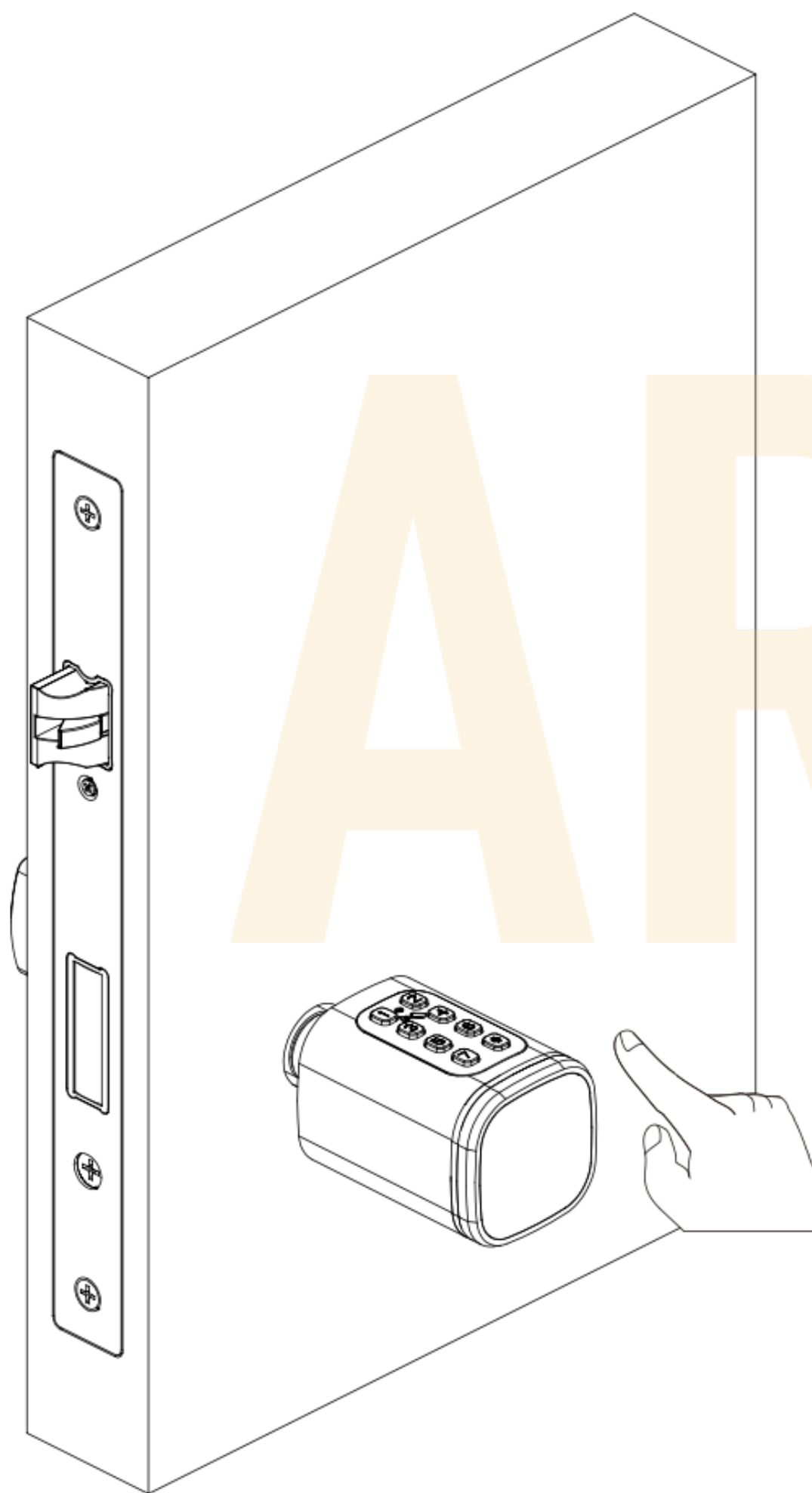
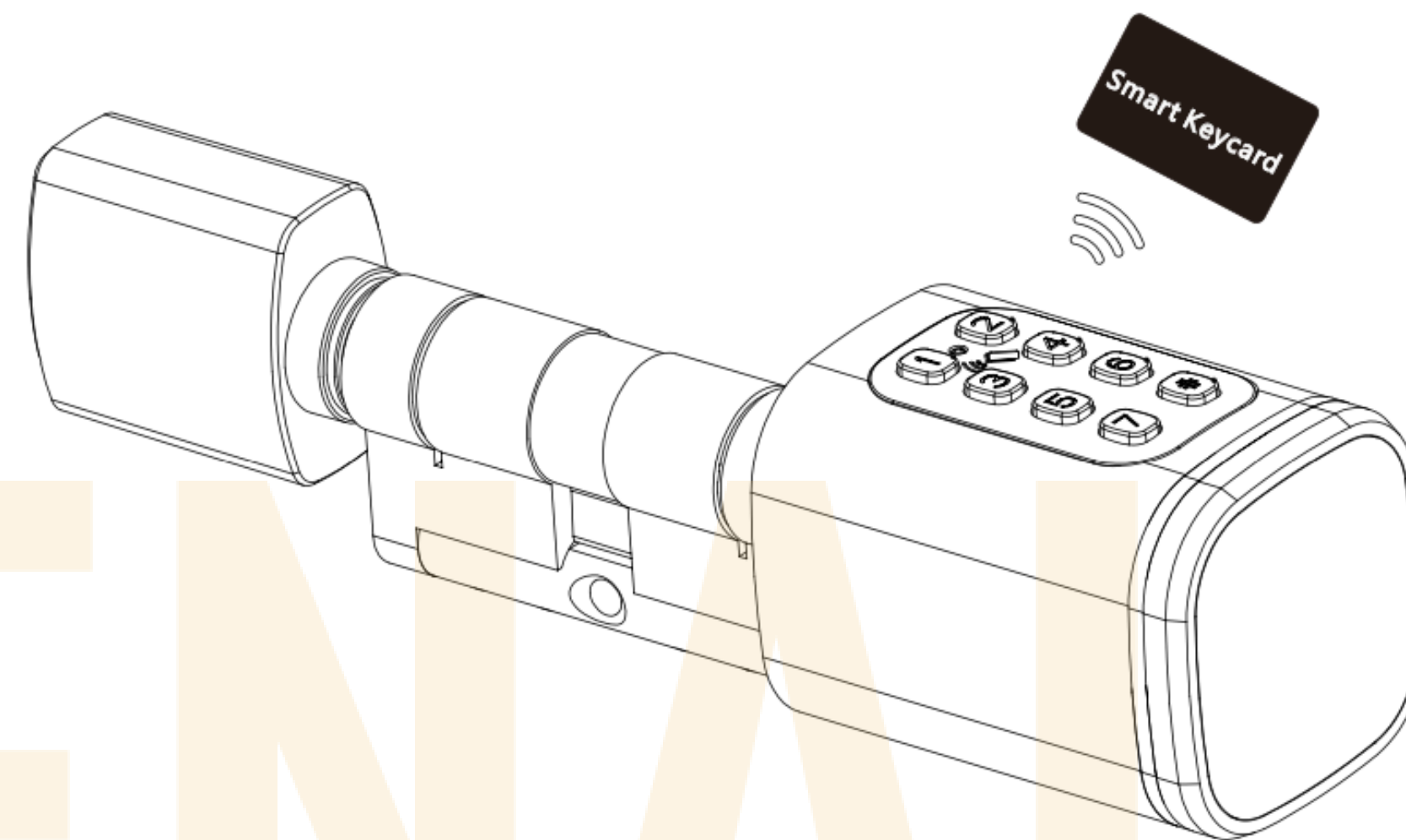

**ВНИМАНИЕ**

Обратите внимание, что карта-ключ или пароль могут быть зарегистрированы только через приложение Tuya Smart, поэтому важно установить это приложение на вашем мобильном устройстве перед началом ежедневного использования.



*\*Изображения приложения могут отличаться от фактического приложения из-за обновлений и выпуска новых версий*

# НАСТРОЙКИ ПРИЛОЖЕНИЯ TUYA

Пожалуйста, скачайте TuYaSmart или Smart Life в Apple Store или Google Play. Также вы можете отсканировать QR-код ниже для прямой загрузки приложения.



6.1 Пожалуйста, зарегистрируйте один аккаунт с использованием вашего E-mail или мобильного номера.

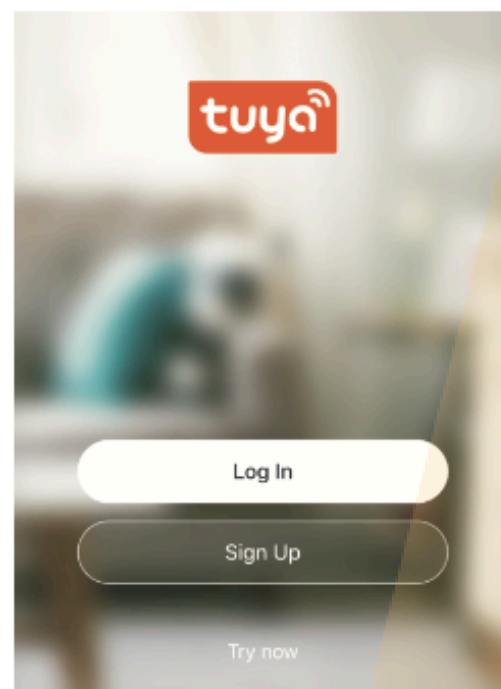

6.1.1 Зарегистрироваться

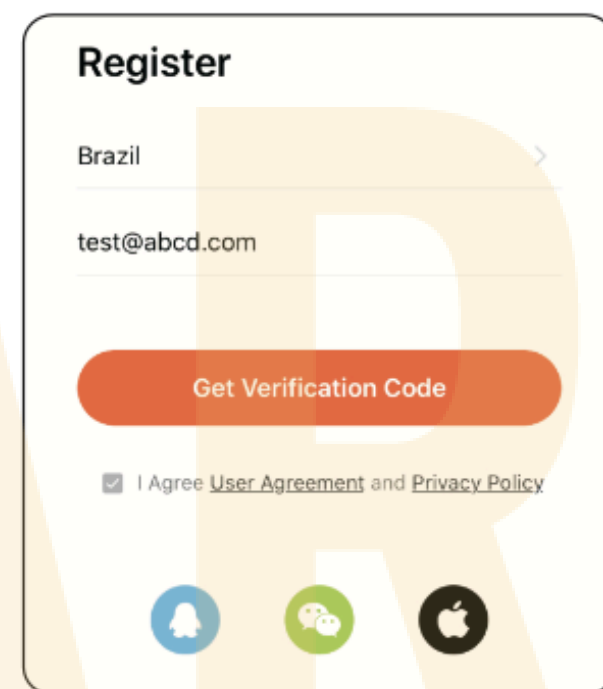

6.1.2 Введите мобильный номер или email и получите код подтверждения

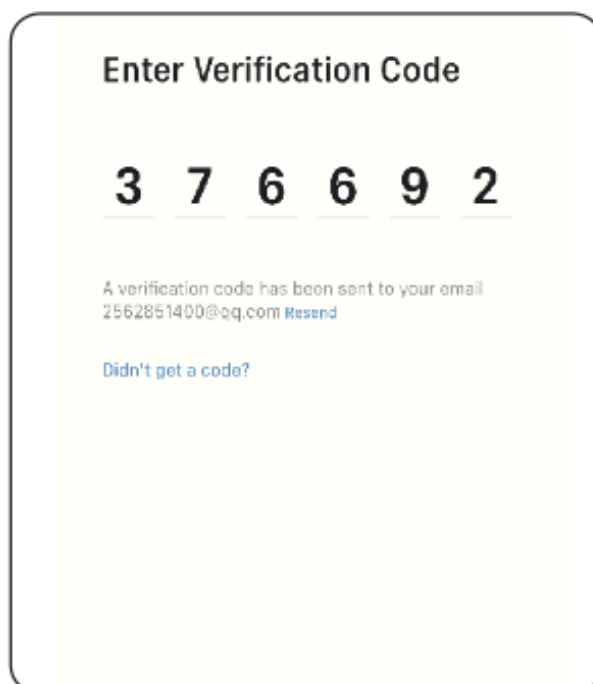

6.1.3 Введите код, отправленный на вашу почту или мобильный телефон

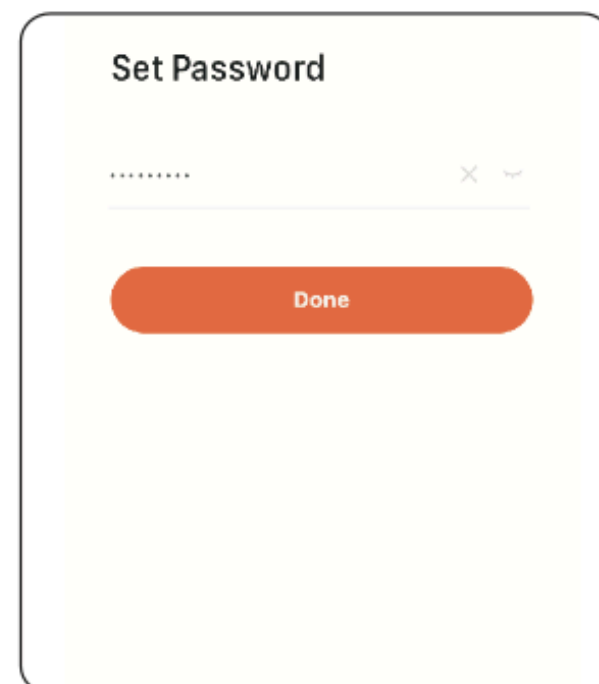

6.1.4 Установите пароль и войдите в систему

# “Умная” конфигурация

Пожалуйста, запустите приложение TuYa smart и нажмите "Добавить устройство" в верхней правой части экрана для автоматического сканирования:

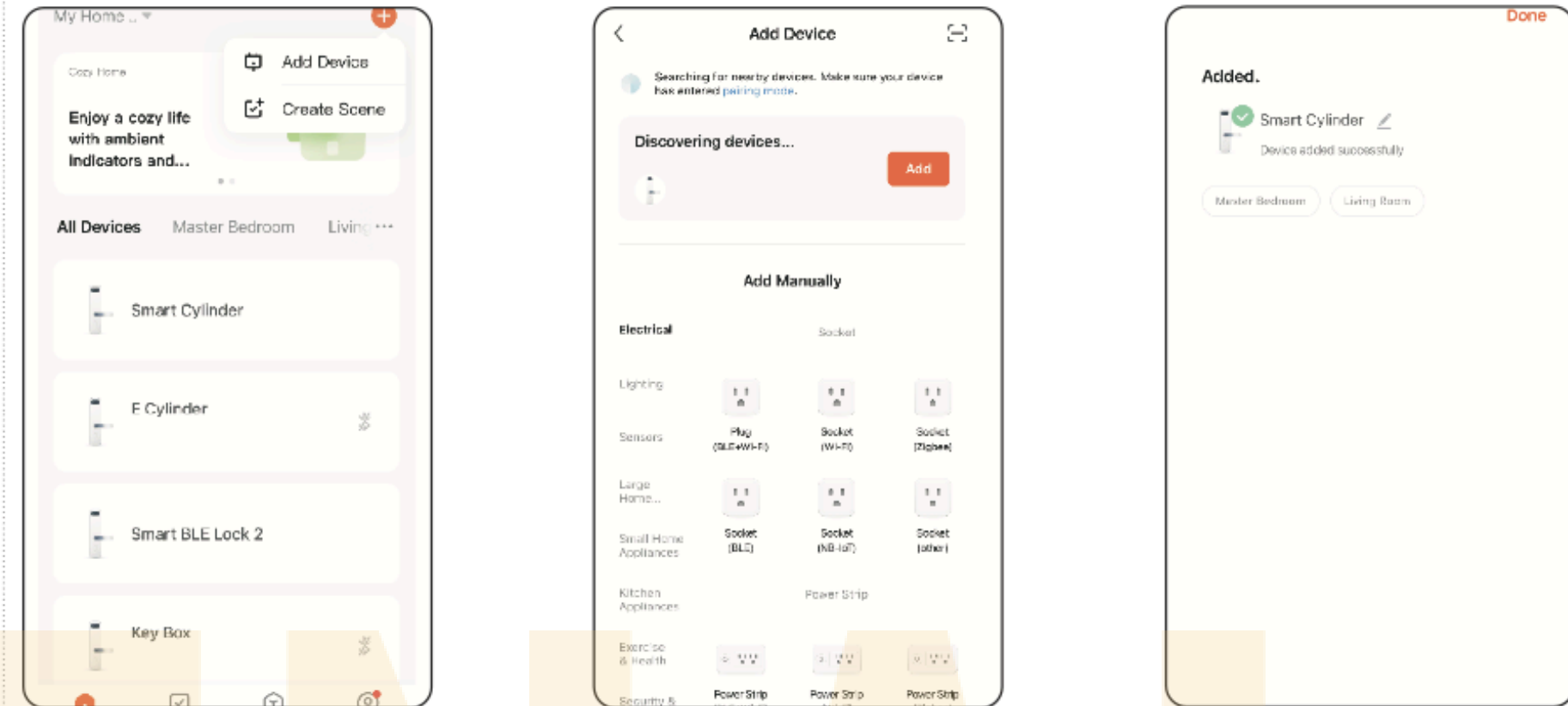

Шаг 1:  
Добавить устройство

Шаг 2:  
Активируйте замок.  
Нажмите "Добавить"

Шаг 3:  
Готово

## 6.3 Описание функций

В интерфейсе приложения TuYa smart вы можете увидеть функции для умных замков, такие как членство/записи о разблокировках и настройки и т.д.

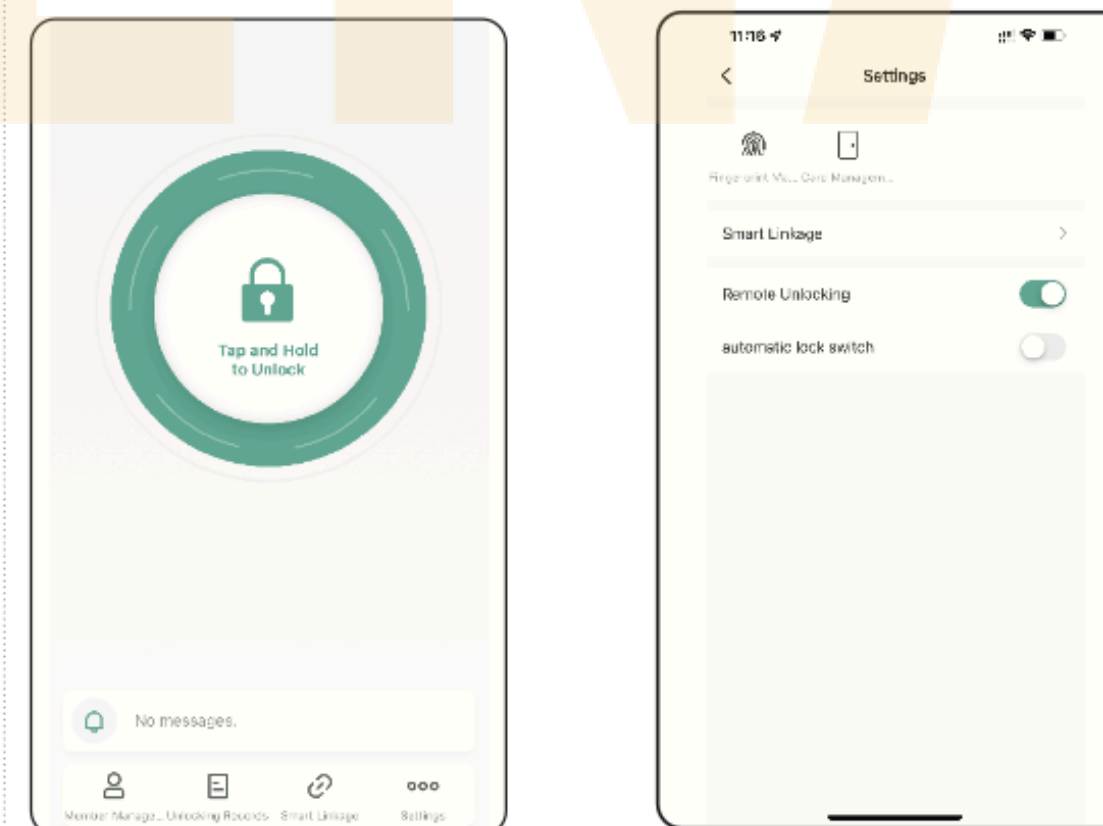

*\*Информируем, что изображения приложения могут отличаться от фактического приложения из-за обновлений и выпуска новых версий.*

## Добавление отпечатка пальца пользователя

В настройках приложения TuYa smart вы можете нажать на управление отпечатками пальцев и добавить отпечаток пальца.

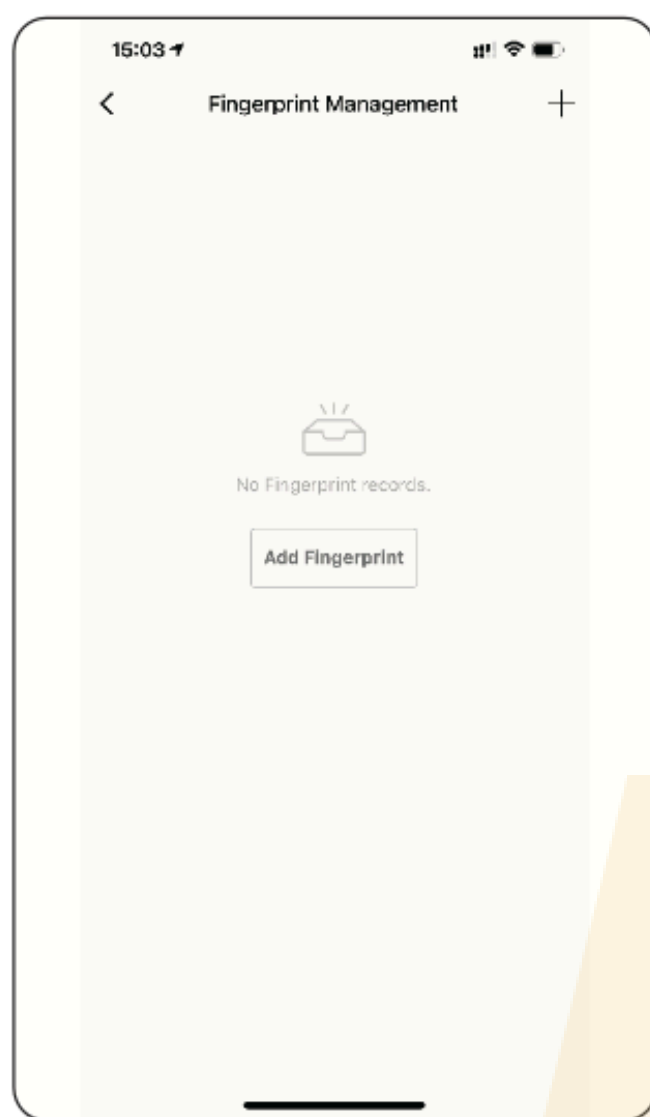

Шаг 1:  
Нажмите "Добавить отпечаток пальца"

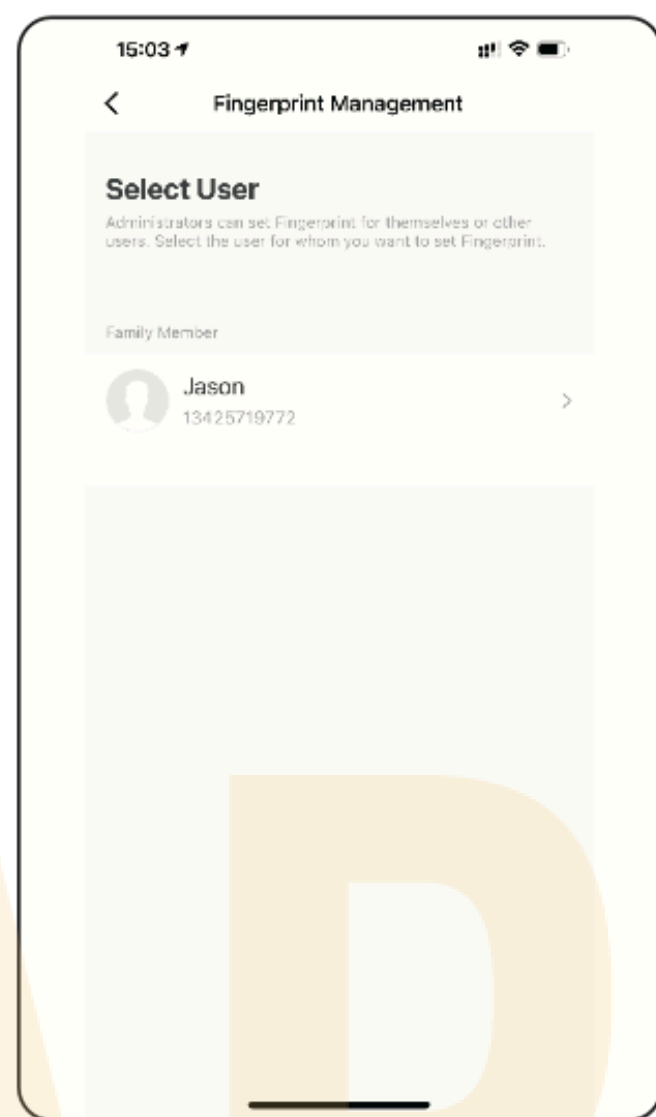

Шаг 2:  
Выберите пользователя



Шаг 3:  
Приложи палец

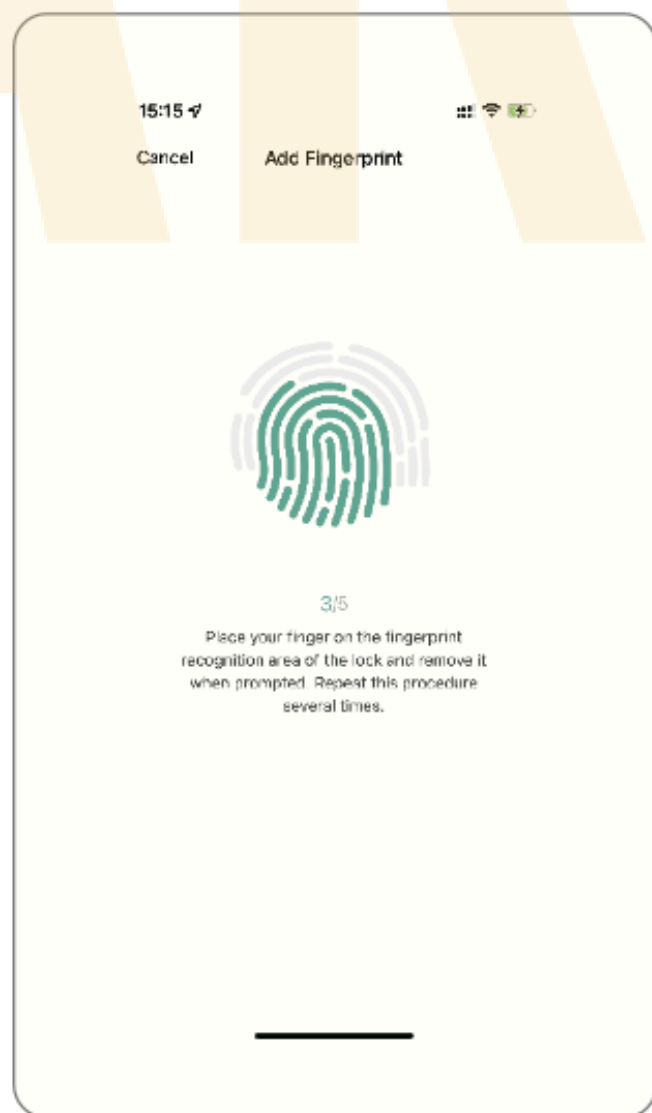

Шаг 4:  
Повторите 5 раз и готово

## Добавление карты пользователя

В настройках приложения TuYa smart вы можете нажать на управление картами и добавить карту.

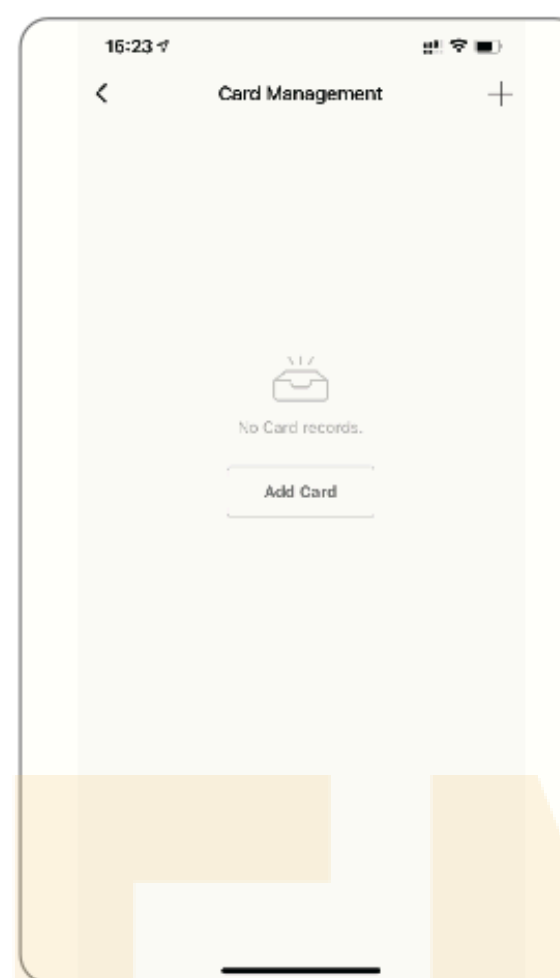

Шаг 1:  
Нажмите "Добавить карту"

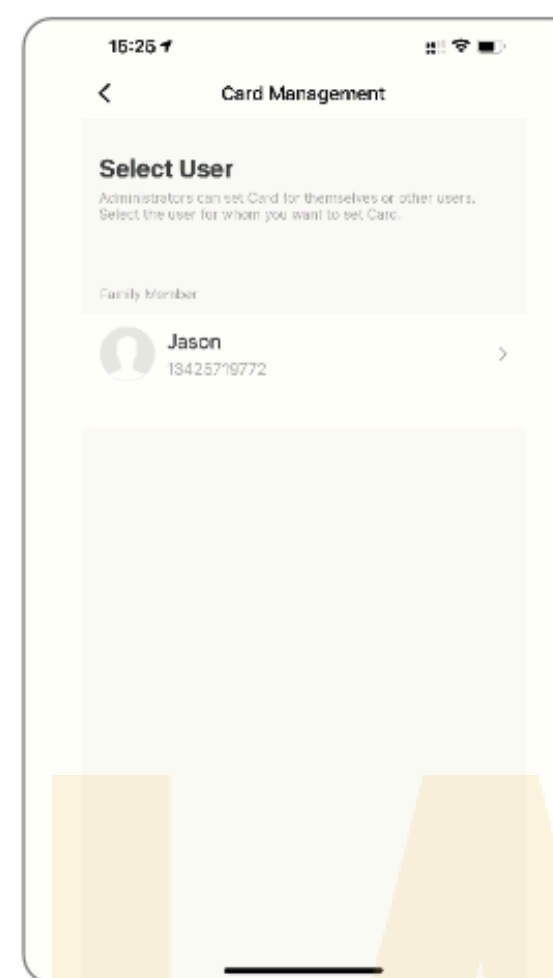

Шаг 2:  
Выберите пользователя

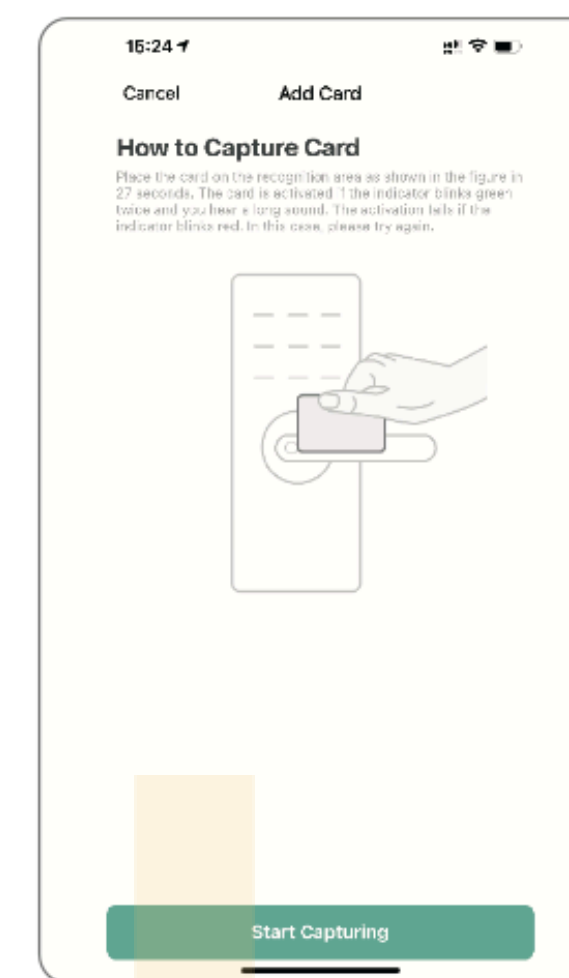

Шаг 3:  
Приложите карту к области считывания

*\*Информируем, что изображения приложения могут отличаться от фактического приложения из-за обновлений и выпуска новых версий.*



## Удаление отпечатка пальца пользователя

В настройках приложения TuYa Smart вы можете нажать «Управление участниками» (Member Management) и удалить его, выполнив следующие действия:

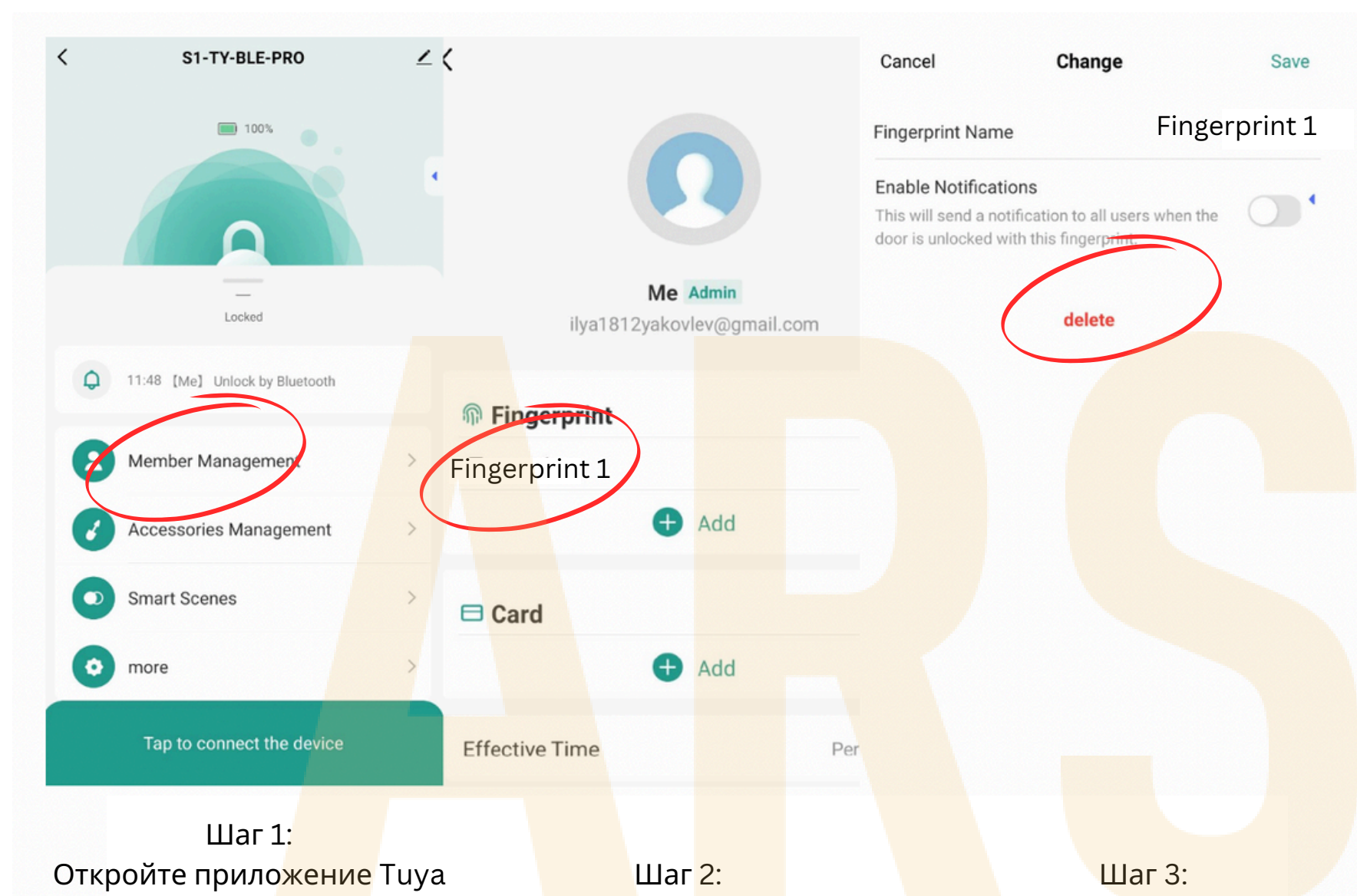

Шаг 1:  
Откройте приложение TuYa Smart.  
Перейдите в раздел "Управление пользователями".

Шаг 2:  
Выберите пользователя, чей отпечаток пальца вы хотите удалить.

Шаг 3:  
Нажмите на опцию удаления отпечатка пальца. Подтвердите удаление.

## Соединение и настройки

В настройках вы можете нажать на «Умные (Расширенные) Сценарии» для получения дополнительных сценариев и больше

опций для функций в зависимости от условий использования.

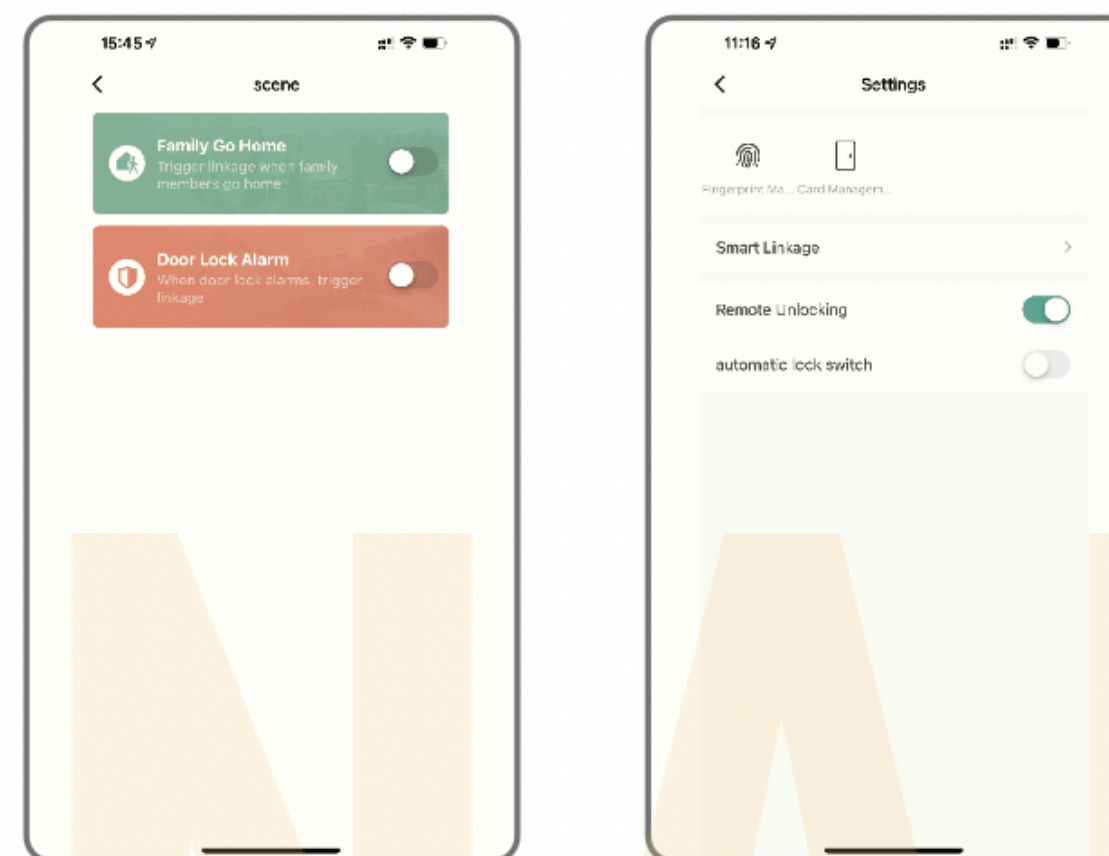

*\*Информируем, что изображения приложения могут отличаться от фактического приложения из-за обновлений и выпуска новых версий.*

## Режим прохода

В настройках приложения TuYa smart вы можете отметить "автоматический переключатель замка", при этой настройке замок будет всегда в открытом состоянии, вы можете нажать любой действительный отпечаток пальца, чтобы отменить этот режим прохода.

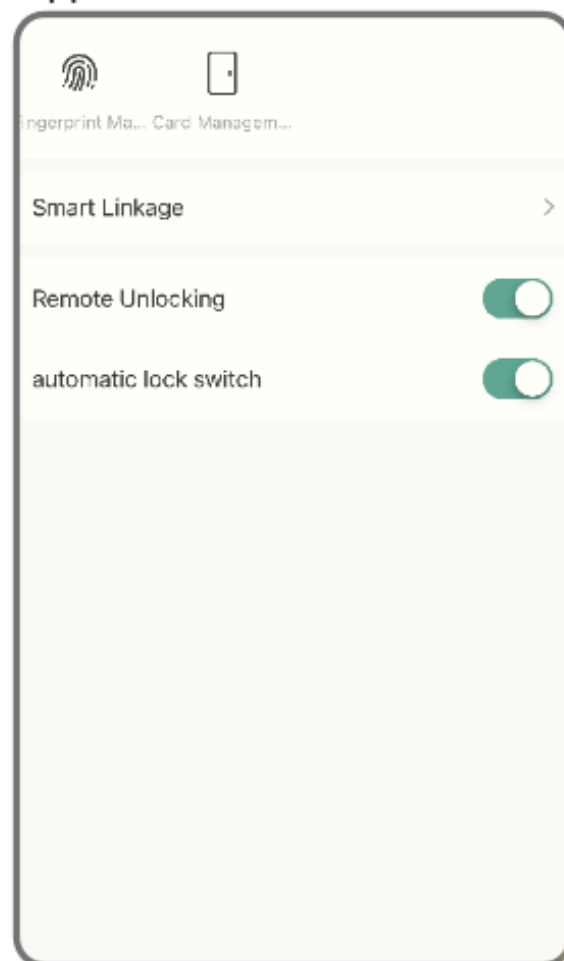

## Сброс настроек замка

В настройках приложения TuYa smart вы можете нажать "Удалить устройство", чтобы сбросить замок, и замок будет установлен в заводское состояние, вы можете использовать любой отпечаток пальца для разблокировки замка.

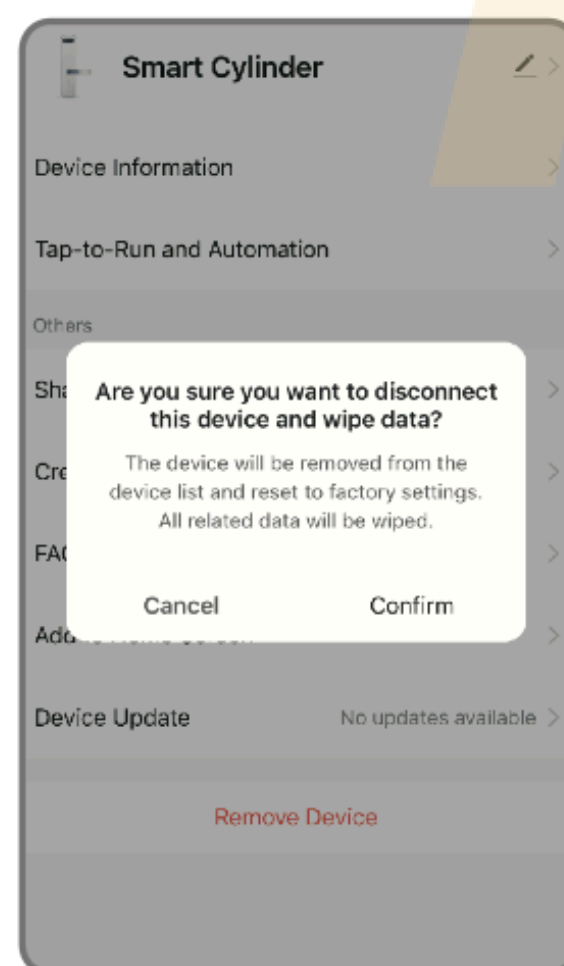

## ГАРАНТИЙНЫЕ ОБЯЗАТЕЛЬСТВА

Продавец предоставляет покупателю гарантию на исправную работу оборудования, указанного в счетах-фактурах, на срок: 12 месяцев с даты продажи. **Гарантия действительна только при наличии доказательства покупки!**

Рекламации оборудования рассматриваются в соответствии с установленными законодательством сроками.

Покупатель имеет право требовать замену устройства на новое, свободное от дефектов, или возврат стоимости покупки, если в период гарантии: было произведено три ремонта, а оборудование продолжает проявлять дефекты, устранение дефекта невозможно.

Способ рассмотрения рекламации определяется Продавцом.

Гарантия покрывает только дефекты, возникшие по причинам, не зависящим от пользователя. Рекламации не будут рассматриваться в случае повреждений, возникших в результате:

неправильного использования или эксплуатации оборудования в нарушение инструкции, неправильного хранения, модификаций, самостоятельного ремонта, стихийных бедствий (пожар, скачок напряжения, электрические разряды, затопление и т.п.), механических повреждений.

Гарантия не распространяется на механические повреждения аксессуаров, таких как соединительные кабели, розетки, и других компонентов, дефекты которых являются результатом нормального износа.

Подробные обязанности импортера и права покупателя, вытекающие из гарантии, определены Гражданским кодексом. Все рекламации и замечания, касающиеся ремонта оборудования, просьба направлять Продавцу.

*\*Информируем, что изображения приложения могут отличаться от фактического приложения из-за обновлений и выпуска новых версий.*