

# МОНИТОР ВИДЕОДОМОФОНА

## ИНСТРУКЦИЯ ПО УСТАНОВКЕ И ЭКСПЛУАТАЦИИ

- MARILYN Wi-Fi
- MARILYN HD



Производитель оставляет за собой право вносить изменения в характеристики и функции изделия без предварительного уведомления, в целях повышения качества и производительности изделия.





## Оглавление

Предупреждения и предостережения .....	1
1. Особенности.....	2
2. Комплект поставки .....	2
3. Обозначения и назначение частей монитора .....	3
3.1 Вид спереди и сбоку .....	3
3.2 Вид сзади.....	5
4. Схемы подключения .....	7
4.1 Структурная схема.....	7
4.2 Схема подключения.....	7
5. Установка.....	11
6. Работа с монитором .....	12
6.1 Основное окно экрана монитора.....	12
6.2 Вызов от посетителя.....	12
6.3 Функция просмотра .....	13
6.4 Запись и просмотр фото, видео и голосовых сообщений.....	14
6.4.1 Запись фото и видео .....	14
6.4.2 Просмотр фото и видео .....	14
6.4.3 Голосовые сообщения .....	15
6.5 Функция автоответчика.....	15
6.6 Функция интеркома .....	15
6.7 Подключение к сети Wi-Fi и работа с мобильным приложением «vhOme» (только для монитора MARILYN Wi-Fi).....	16
6.7.1 Добавление устройства в домашнюю сеть Wi-Fi .....	16
6.7.2 Пересылка вызова с монитора на смартфон .....	18
6.7.3 Управление исполнительными устройствами со смартфона .....	18
6.7.4 Описание значков мобильного приложения «vhOme» .....	19
6.8 Страница настроек.....	19
7. Характеристики .....	20



## Предупреждения и предостережения

Для предотвращения опасных ситуаций и нанесения вреда имуществу, пожалуйста, убедитесь в том, что соблюдены все инструкции.

	<b>Предупреждение: Возможно получение серьезных увечий!</b>
	Не разбирайте, не устанавливайте и не ремонтируйте устройство самостоятельно
	Не размещайте устройство вблизи мест с повышенной температурой и влажностью
	Не прилагайте излишних усилий для сгибания кабеля, не ставьте на устройство тяжелые предметы
	При очистке внешних частей устройства не используйте растворители и химически агрессивные жидкости
	Во время работы не подключайте к другим устройствам.
	Во избежание поломок и удара электрическим током очищайте прибор при помощи сухой мягкой ткани
	При появлении дыма, запаха гари или открытого огня, немедленно отключите устройство от сети и свяжитесь с сервисным центром.
	Не работайте с устройством мокрыми руками
	<b>Предостережение: Возможно получение травм и нанесение урона имуществу</b>
	Избегайте попадания внутрь устройства посторонних предметов, насекомых и жидкостей.
	Избегайте попадания на устройство прямых солнечных лучей, а также нагревания прибора во время установки.
	Устанавливайте устройства на плоскую и устойчивую поверхность
	Извлеките вилку из розетки, если устройство не используется длительное время
	Не извлекайте карту памяти во время записи, это приведет к потере информации

## 1. Особенности

- Сенсорный емкостной экран с диагональю 7 дюймов
- Подключение до 2 вызывных панелей, до 2 видеокамер (видеокамеры формата AHD для монитора MARILYN HD), до 3 дополнительных мониторов (информацию о совместимых моделях мониторов смотри на сайте [www.tantos.pro](http://www.tantos.pro)).
- Поддержка работы с вызывными панелями формата AHD (**только монитор MARILYN HD**)
- Встроенный модуль Wi-Fi с поддержкой локального или удаленного подключения смартфона (**только монитор MARILYN Wi-Fi**)
- Встроенная память, поддержка microSD карт памяти до 32 ГБ
- Автоматическая и ручная запись видео или фото
- Адресный интерком, функция общего вещания
- 16 мелодий вызова с индивидуальной настройкой для каждой вызывной панели
- Регулировка громкости сигнала вызова и громкости разговора
- Регулировка яркости, цветности и контраста изображения
- Запись сообщения для посетителей и автоответчик
- Дополнительный выход управления воротами или замком (**только монитор MARILYN HD**)
- Поддержка функции пересылки вызова
- Поддержка функции детектора движения для записи видео по одному каналу
- Поддержка функции «Не беспокоить» (без звука) с настройкой по времени
- Выбор языка меню

## 2. Комплект поставки

### MARILYN Wi-Fi

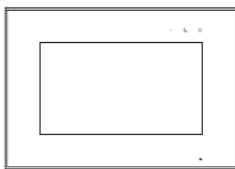

Монитор

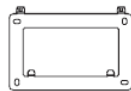

Кронштейн



2 подкладки



4 коммутационных  
кабеля

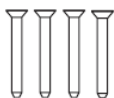

Шурупы



Пластиковые дюбели



Кабель-адаптер для разъема  
RJ45

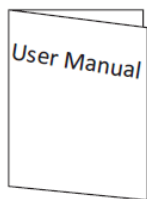

Инструкция

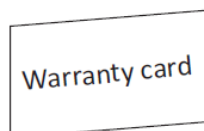

Гарантийный талон

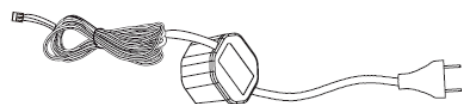

Блок питания

## MARILYN HD

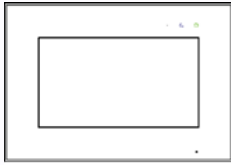

Монитор

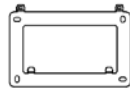

Кронштейн



2 кабель питания

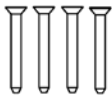

Шурупы



Пластиковые дюбели



3 коммутационных кабеля

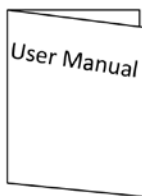

Инструкция

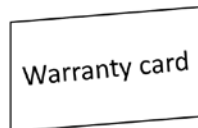

Гарантийный талон

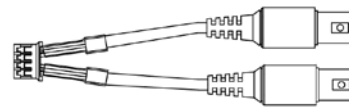

Кабель с BNC разъемами

## 3. Обозначения и назначение частей монитора

### 3.1 Вид спереди и сбоку

#### MARILYN Wi-Fi

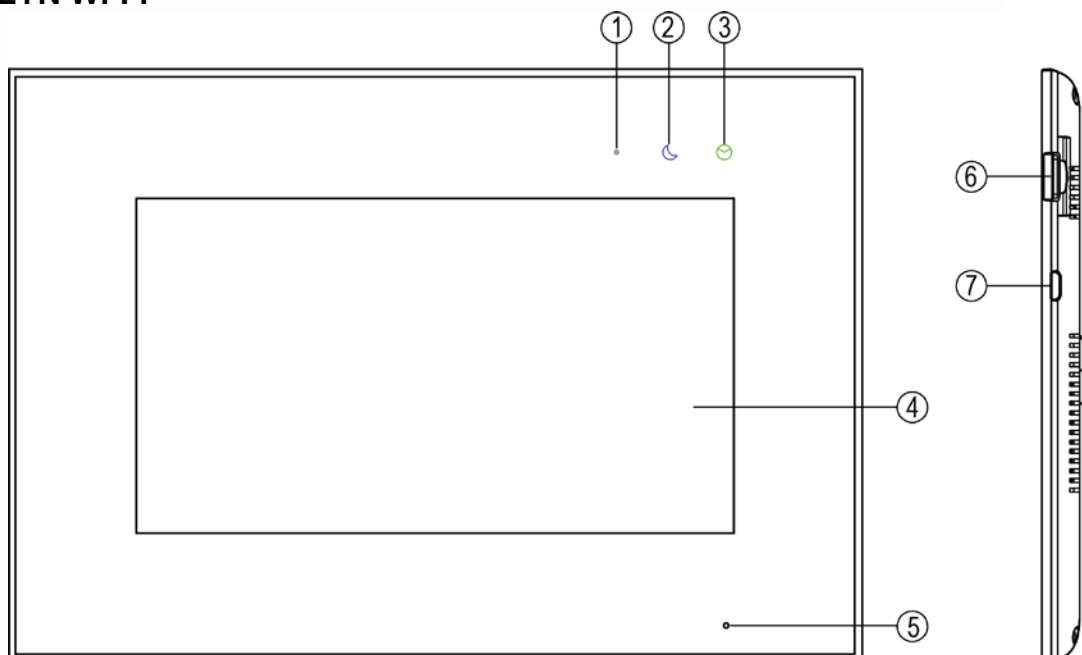

№	Название	Назначение
1	Индикатор питания	Включен в режиме «Дома», выключен в других режимах
2	Индикатор «Без звука»	Включен в режиме «Без звука», Мигает в режиме «Вне дома»
3	Индикатор новых записей	Мигает при наличии новых фото/видео записей
4	Экран	Сенсорный цифровой TFT экран
5	Микрофон	
6	Слот для microSD карты	
7	Разъем для подключения кабеля адаптера RJ45	Подключение локальной сети

## MARILYN HD

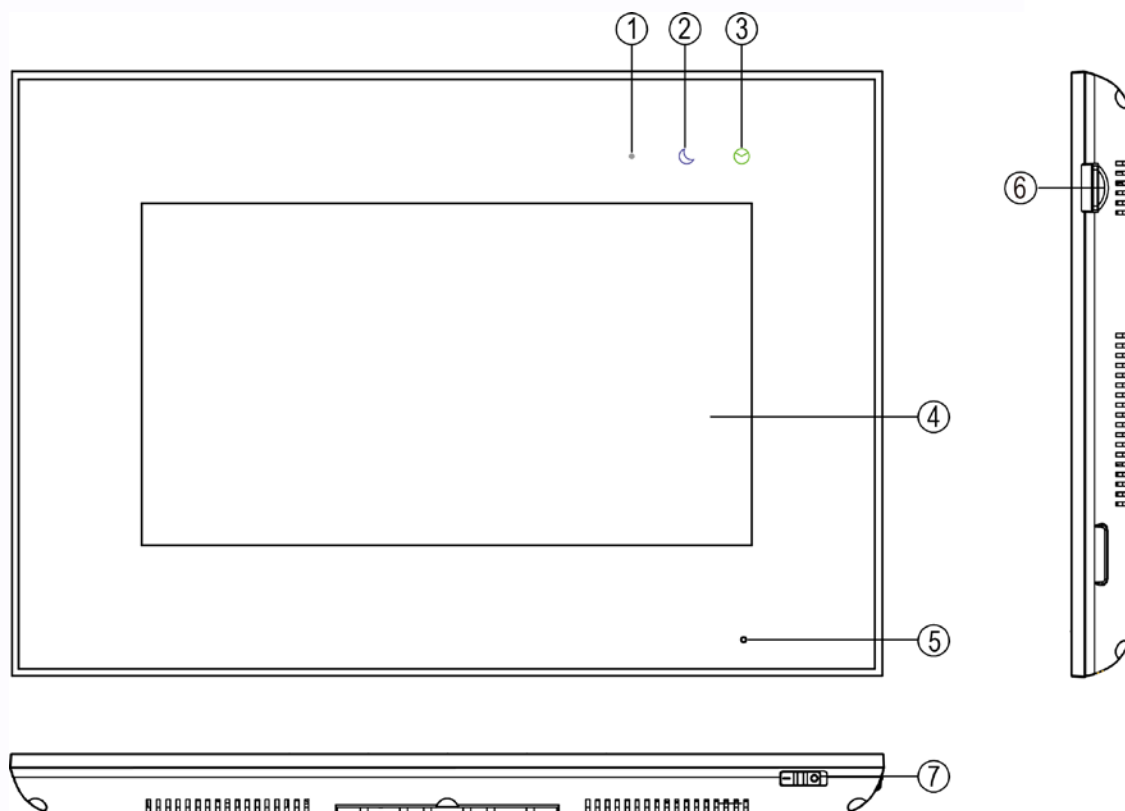

№	Название	Назначение
1	Индикатор питания	Включен в режиме «Дома», выключен в других режимах
2	Индикатор «Без звука»	Включен в режиме «Без звука», Мигает в режиме «Вне дома»
3	Индикатор новых записей	Мигает при наличии новых фото/видео записей
4	Экран	Сенсорный цифровой TFT экран
5	Микрофон	
6	Слот для microSD карты	
7	Выключатель питания	

### 3.2 Вид сзади

#### MARILYN Wi-Fi

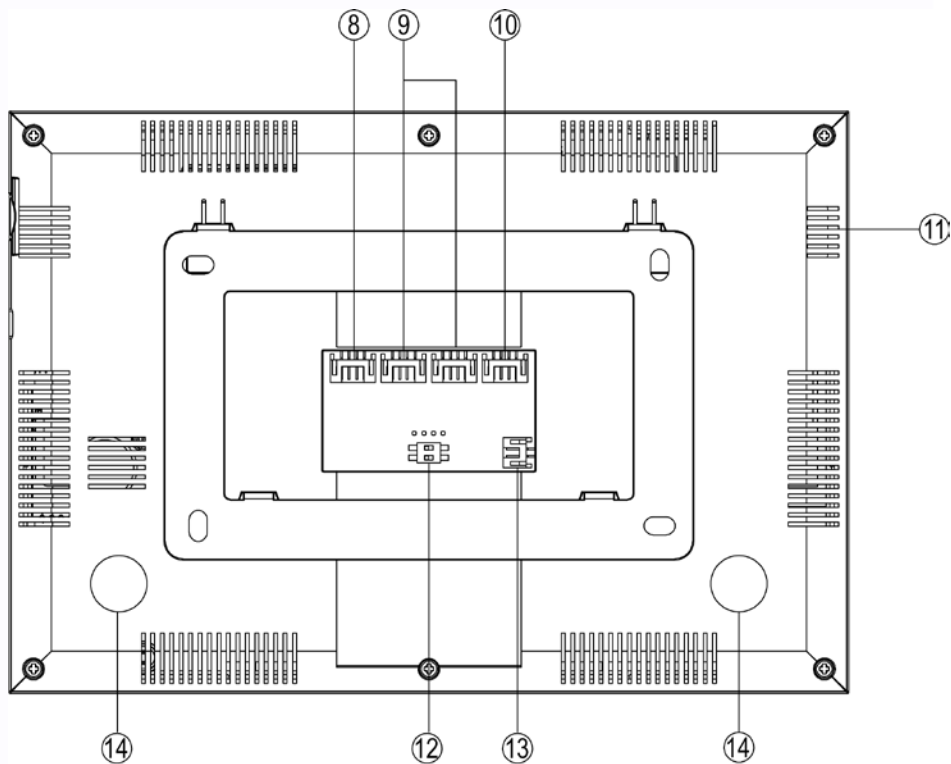

№	Название	Назначение
8	Входы для видеокамер	Входы для видеокамер 1 и 2
9	Входы для вызывных панелей	Входы для панелей 1 и 2
10	Канал интеркома	Для подключения дополнительных мониторов
11	Динамик	
12	Переключатель 75 Ом	Выключатель нагрузки видео канала
13	Разъем подключения блока питания	
14	Места для наклейки подкладок	Подкладки предназначены для обеспечения устойчивости крепления

## MARILYN HD

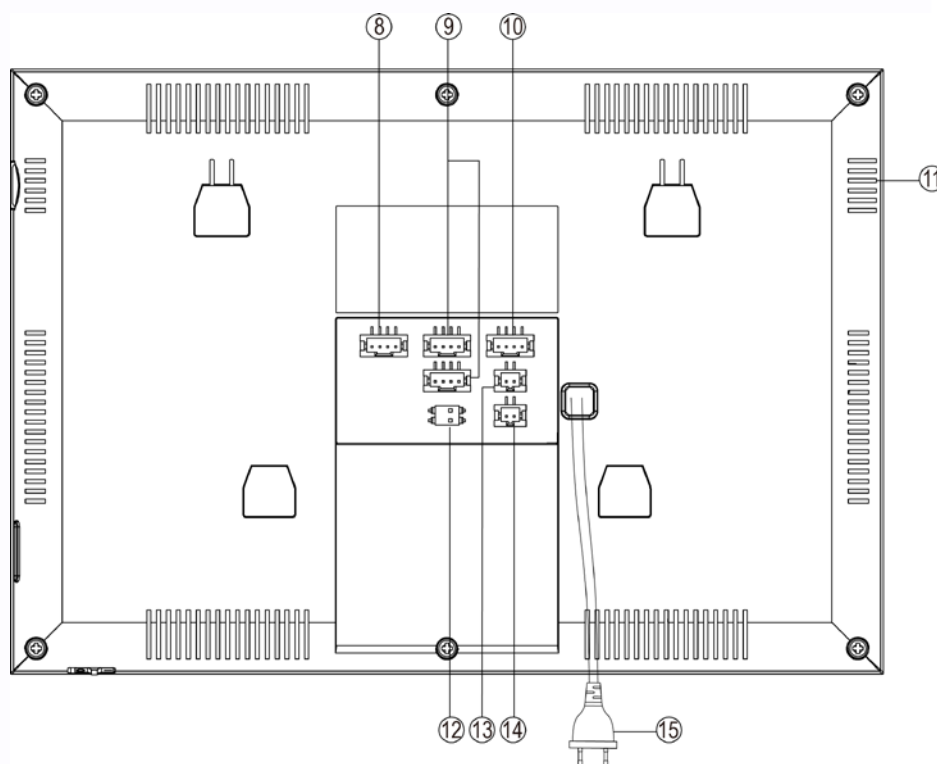



№	Название	Назначение
8	Входы для видеокамер	Входы для видеокамер 1 и 2
9	Входы для вызывных панелей	Входы для панелей 1 и 2
10	Канал интеркома	Для подключения дополнительных мониторов
11	Динамик	
12	Переключатель 75 Ом	Выключатель нагрузки видео канала
13	Разъем подключения блока питания	
14	Выход дополнительного реле	Управление воротами
15	Шнур питания	

## 4. Схемы подключения

### 4.1 Структурная схема

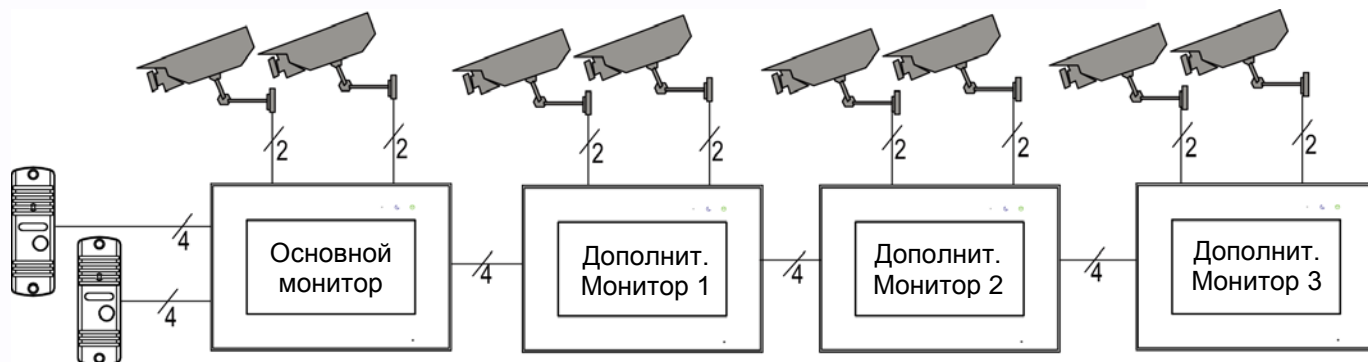

#### Примечания:

1. Если используется вызывная панель формата AHD, то все дополнительные мониторы должны поддерживать этот формат.

### 4.2 Схема подключения

Для исключения помех и искажений аудио и видеосигналов для подключения вызывных панелей рекомендуется использовать кабель типа КВК 2x0,75 кв.мм с медными жилами и оплеткой. Дополнительные видеокамеры должны иметь отдельный блок питания. Подключение видеокамер производится коаксиальным кабелем, сечением, соответствующим расстоянию до устройств. При подключении дополнительных устройств необходимо соблюдать полярность.

Использование кабеля UTP при подключении панелей формата AHD, не допускается. У монитора Marilyn HD дополнительные видеокамеры должны быть только формата AHD.

■ Схема подключения одного монитора.

**MARILYN Wi-Fi**

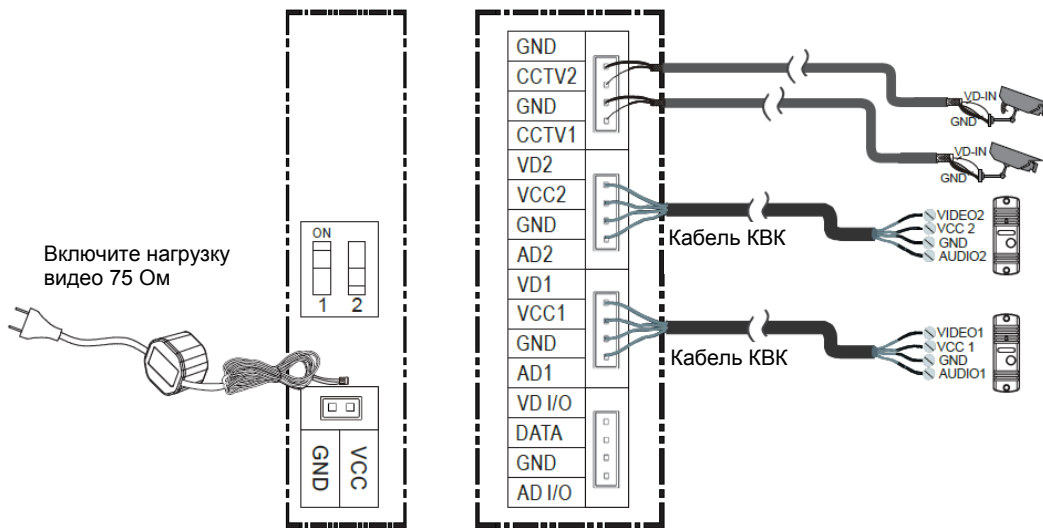

**MARILYN HD**

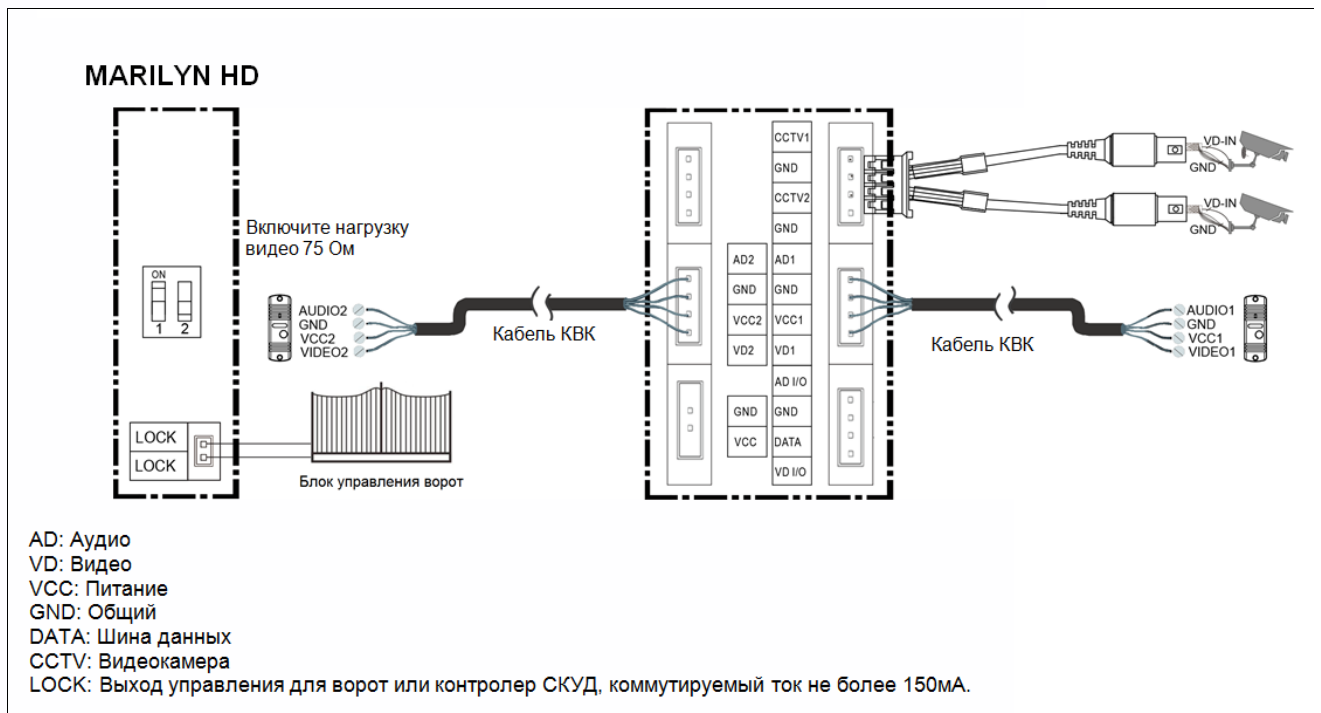

■ Схема подключения основного монитора и дополнительных мониторов

**MARILYN Wi-Fi**

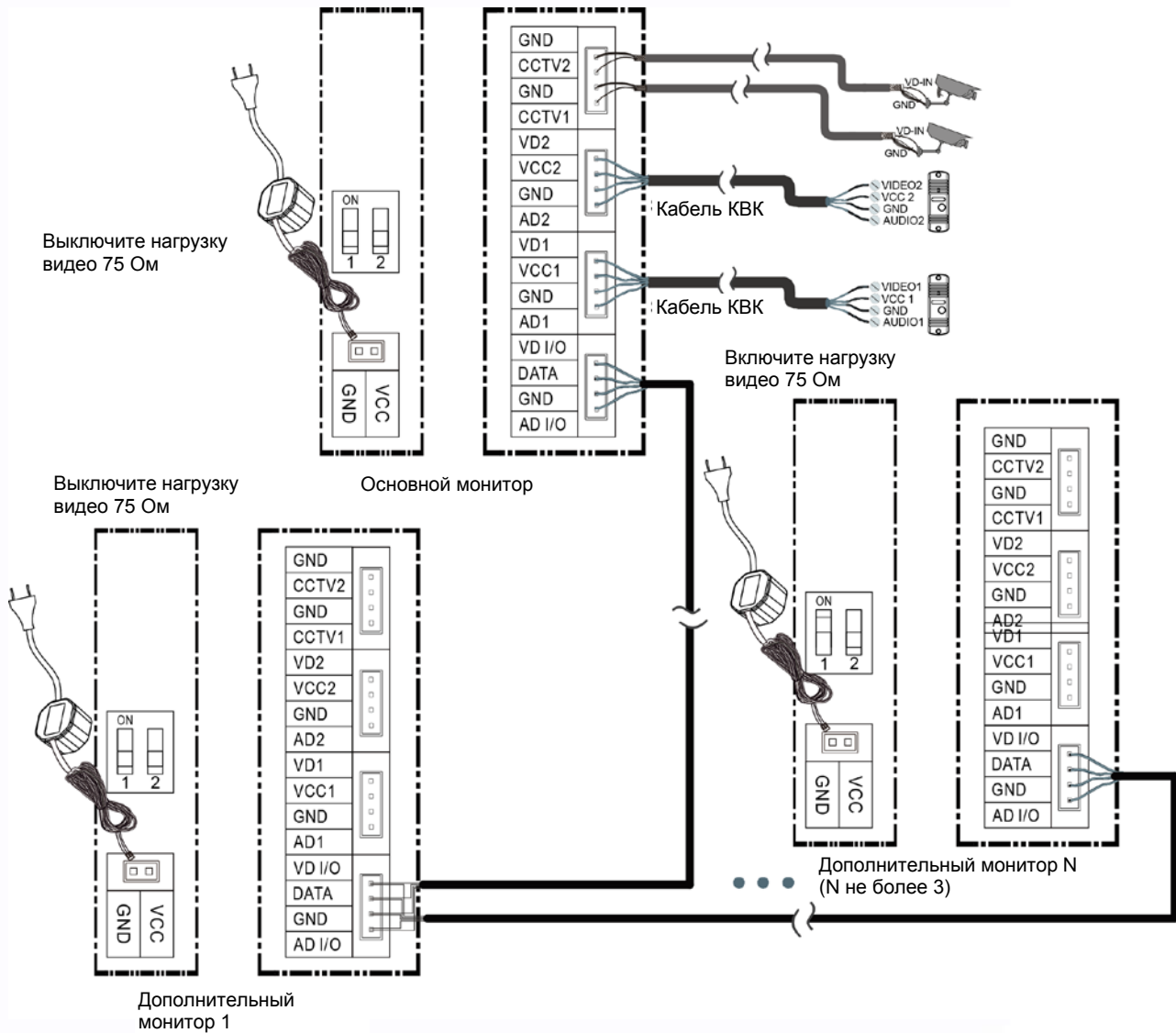

## MARILYN HD

**Внимание:** при подключении вызывных панелей формата АHD, общая длина кабеля КВК 2х0,75 кв. мм от панели до последнего монитора не должна превышать 100 метров. Использование кабеля UTP при подключении панелей АHD, не допускается. Дополнительные видеокамеры должны быть только формата АHD.

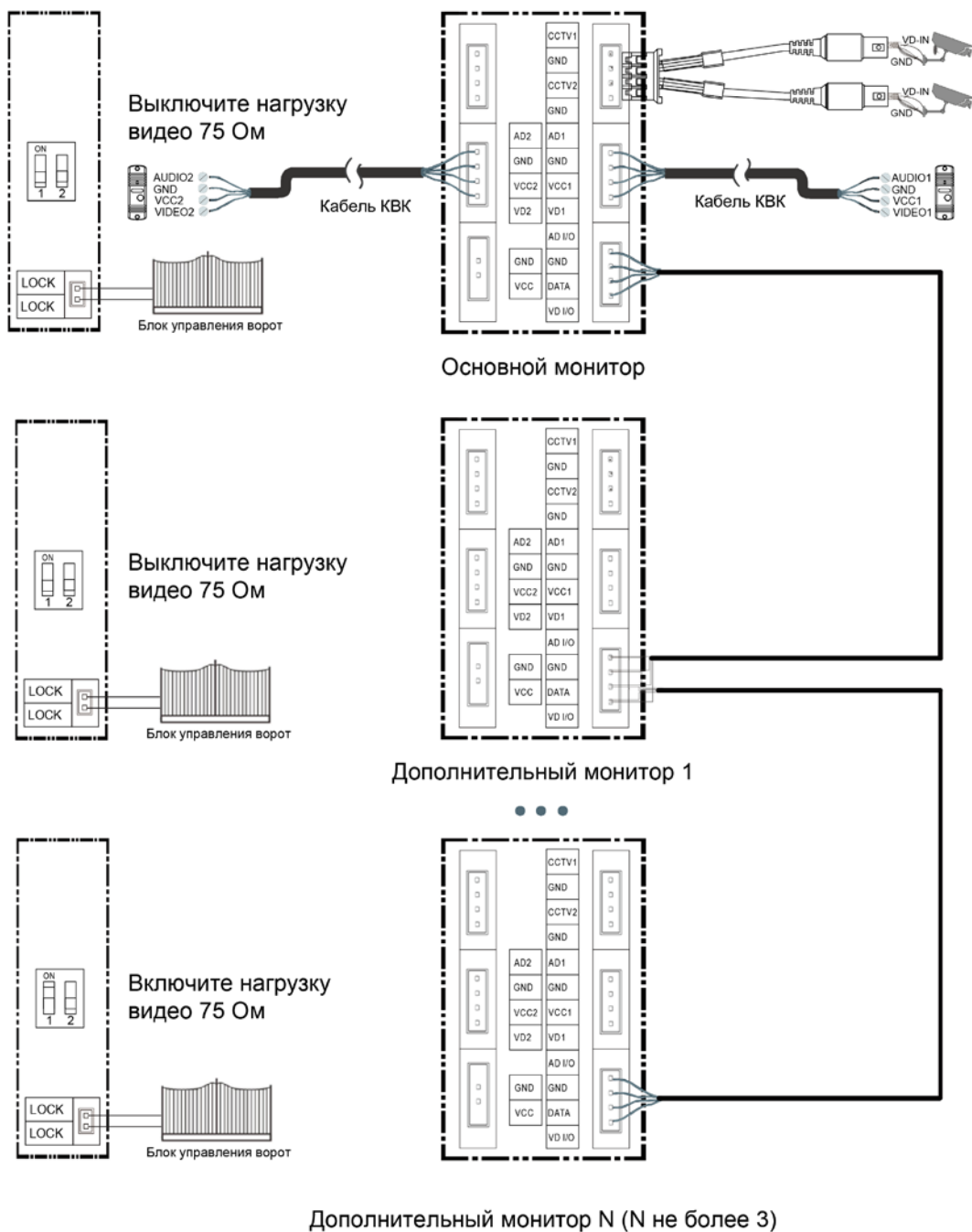

## 5. Установка

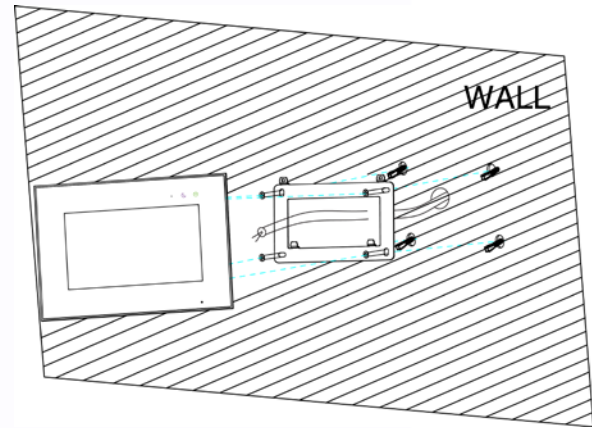
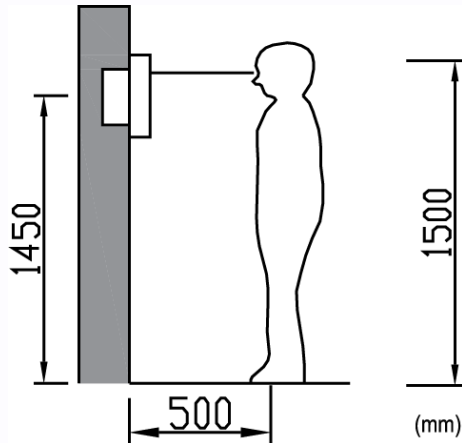

### ■ Место установки монитора

Стандартная высота установки монитора около 1500 мм, когда центр экрана находится на уровне глаз. В данном случае центр металлического настенного кронштейна будет находиться на расстоянии около 1450 мм от пола.

### ■ Установка и подключение монитора

1. Снимите кронштейн с монитора и установите кронштейн на стену с помощью дюбелей и шурупов.
2. Приклейте подкладки в установленные места для избегания деформаций монитора.
3. Подключите кабели к монитору, используйте схему из п. 4.2.
4. Установите монитор на закрепленный на стене кронштейн.
5. Включите вилку питания монитора в розетку.

### ■ Монтаж блока питания (только для MARILYN Wi-Fi)

Монтаж блока питания может быть произведен скрыто, в подрозетник, за кронштейном монитора или в любом другом подходящем месте.

**Примечание:** укорачивание провода питания монитора или обрезание вилки 220В не снимает монитор и блок питания с гарантии, если при монтаже были соблюдены правила соединения и изоляции проводов.

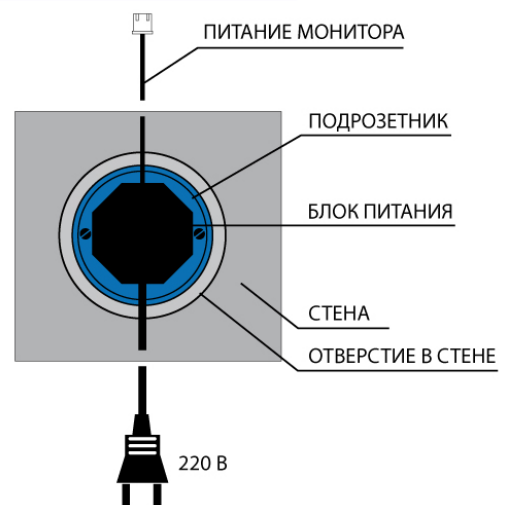

## 6. Работа с монитором

### 6.1 Основное окно экрана монитора

Нажмите на любое место экрана, когда монитор в режиме ожидания, на экране отобразится основное окно меню, как показано на рисунке. В основном окне показаны функции, которые можно вызывать, нажимая на кнопки экрана.



### 6.2 Вызов от посетителя

При воспроизведении сигнала вызова монитором на мониторе отображается изображение с камеры вызывной панели, пользователь может нажать кнопку разговора для разговора с посетителем. Для прекращения разговора еще раз нажимается кнопка разговора.



■ Описание значков кнопок

	Фото текущего изображения		Запись видео текущего изображения
	Переключение между вызывными панелями и видеокамерами		Разговор (ответ на вызов)
	Открывание замка двери		Пересылка вызова
	Настройка параметров изображения (яркость, контраст, цветность) и громкости звука		
	Открывание дополнительного замка (ворота и пр.) <b>(только для монитора MARILYN HD)</b>		Возврат к основному окну

Во время разговора:

- Вы можете записать видео или фото вручную или автоматически в зависимости от настроек монитора.
- Вы можете нажать кнопку переключения каналов для просмотра изображения от другой вызывной панели или от камер. Текущий разговор будет прерван.
- Вы можете нажать кнопку пересылки вызова для переключения вызова на другой монитор.

### 6.3 Функция просмотра

При нажатии кнопки «Камера» в основном окне монитор переходит в режим просмотра первой панели. Для выбора другого канала нажмите кнопку .

**Примечание:** Кнопка пересылки вызова недоступна в режиме просмотра.

## 6.4 Запись и просмотр фото, видео и голосовых сообщений

### 6.4.1 Запись фото и видео

Если вы вставите microSD карту в монитор, то он сможет записывать фото и видео. Если вы не установите microSD карту, записывать можно будет только фото.

Возможности записи на microSD карту: 1000 фото и 128 видео (по вызову или вручную), количество видео при записи по детектору движения зависит от емкости microSD карты.

Возможность записи на встроенную память: 100 фото.

Разрешение фото и видео: 720x288 (**MARILYN Wi-Fi**), 720x480 (**MARILYN HD**).

Длительность записи при вызове или вручную – 15 секунд

Длительность записи по детектору движения зависит от скорости записи:

При 25 кадр./сек – 30 секунд

При 12 кадр./сек – 60 секунд





При 6 кадр./сек – 120 секунд

Когда память переполняется, происходит автоматическое стирание самых старых файлов и записывание на их место самых новых файлов.

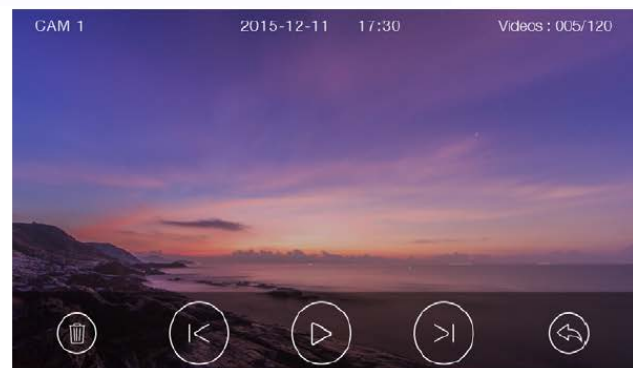
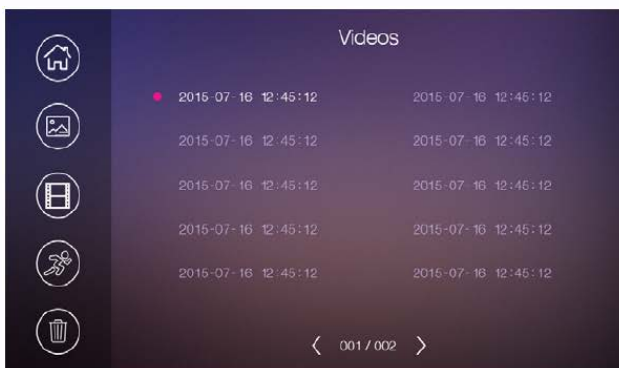
### 6.4.2 Просмотр фото и видео

Нажмите кнопку «Память» в основном окне экрана для просмотра фото и видео. Красные точки возле фото или видео показывают, что эти файлы еще не просматривались. Вы можете нажать на файл для его просмотра.



-  Кнопка возврата в основное меню
-  Просмотр фото
-  Просмотр видео, записанного вручную или при вызове
-  Просмотр видео, записанного по детектору движения
-  Удаление записанных файлов

#### Примечания:

- MicroSD карта не входит в комплект поставки.
- MicroSD карта должна быть отформатирована в мониторе, прежде чем вы начнете ее использовать.



### 6.4.3 Голосовые сообщения

Нажмите кнопку «Настройка» в основном окне монитора и выберите страницу «Голосовые сообщения». После нажатия кнопки «Для посетителя», вы можете записать или прослушать голосовое сообщение для посетителя.



удалить запись назад воспр. вперед ВЫХОД

#### Примечания:

- Функция голосовой почты доступна только при установке microSD карты.
- Монитор поддерживает два сообщения для посетителя. Старые сообщения перезаписываются новыми сообщениями.

### 6.5 Функция автоответчика

Для работы функции автоответчика необходимо, чтобы было записано голосовое сообщение (это голосовое сообщение должно быть выбрано в меню настроек голосовых сообщений).

- Автоответчик работает только при отключенной функции Wi-Fi и отключенной локальной сети.
- В настройках Wi-Fi, в пункте «Время звонка перед переадресацией вызова» должно быть установлено значение «Выкл»
- В основном меню монитора должен быть включен режим «Вне дома»

Функция автоответчика работает следующим образом: при поступлении вызова от посетителя с вызывной панели, ему воспроизводится записанное голосовое сообщение и после этого включается запись на 15 секунд, в течение которых посетитель может проговорить ответное сообщение. Сообщение будет сохранено на microSD карту.

### 6.6 Функция интеркома

Нажмите кнопку «Интерком» в основном окне монитора. Вы можете выбрать монитор для отправки на него сигнала вызова, потом нажать кнопку разговора для разговора с вызываемым монитором, если с него ответили на ваш вызов. Громкость вызова и разговора в режиме интеркома можно настраивать.



## 6.7 Подключение к сети Wi-Fi и работа с мобильным приложением «vhOme» (только для монитора MARILYN Wi-Fi)

### 6.7.1 Добавление устройства в домашнюю сеть Wi-Fi

Настройка монитора производится с помощью смартфонов на базе операционных систем iOS или Android. Перед началом настройки устройства на смартфоне должно быть установлено бесплатное ПО «vhOme» из соответствующего операционной системе магазина.

#### ■ Добавление нового устройства в смартфонах с ОС «iOS»

1. Включите монитор, откройте на мониторе страницу настроек, выберите настройки Wi-Fi. Войдите в пункт заводских настроек Wi-Fi и восстановите заводские установки. Возврат к заводским установкам занимает порядка минуты и индицируется миганием точек на пиктограмме настроек Wi-Fi в меню настроек.
2. Откройте настройки Wi-Fi сети смартфона, выберите точку доступа, название которой начинается с UID, и подключитесь к ней (UID для каждого устройства уникален).
3. Откройте приложение «vhOme» на смартфоне, нажмите значок «+» (Доб. Устройство) и выберите пункт «Новое устройство» (Нов. Устройство).
4. Выберите пункт «Настройка Wi-Fi»
5. Введите название и пароль для домашней сети Wi-Fi и подождите (подключение монитора может занять несколько минут), монитор должен настроиться для работы в домашней сети Wi-Fi.
6. В меню добавления устройства задайте имя устройства, количество каналов (вызывных панелей) и пароль устройства (пароль по умолчанию **1234**) и нажмите «Сохранить».

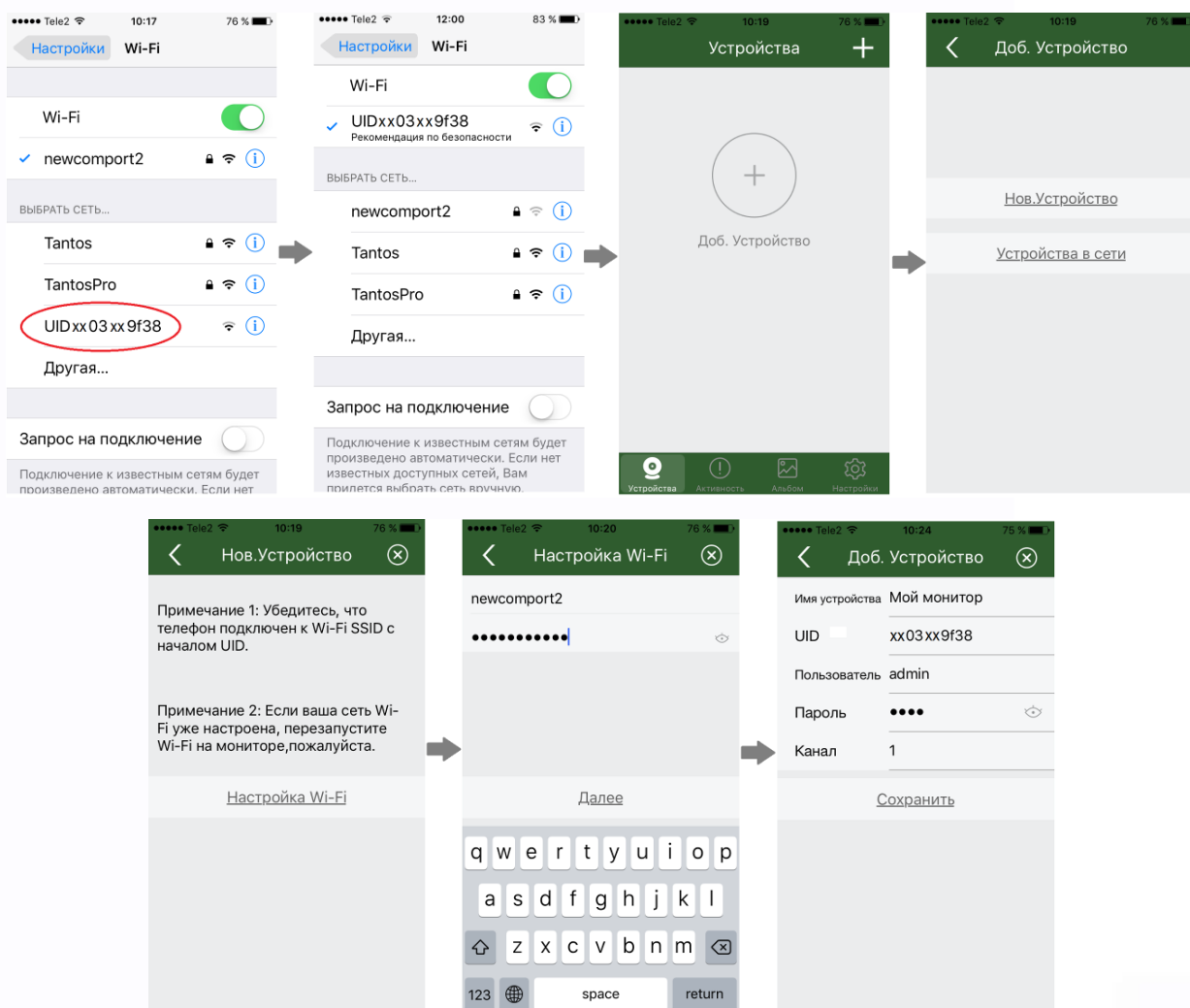

### ■ Добавление нового устройства в смартфонах с ОС «Android»

1. Включите монитор, откройте на мониторе страницу настроек, выберите настройки Wi-Fi. Войдите в пункт заводских настроек Wi-Fi и восстановите заводские установки. Возврат к заводским установкам занимает порядка минуты и индицируется миганием точек на пиктограмме настроек Wi-Fi в меню настроек.
2. Смартфон должен быть подключен к роутеру домашней сети Wi-Fi до настройки монитора.
3. Откройте приложение «vHome» на смартфоне, нажмите значок «+» (Доб. Устройство) и выберите пункт «Новое устройство».
4. Нажмите «Далее», после чего отобразится список доступных мониторов с их уникальными номерами (уникальный UID указан на QR коде на задней стенке монитора). Нажмите на «>»
5. Введите пароль домашней сети Wi-Fi нажмите «Далее», подождите (подключение монитора может занять несколько минут), монитор должен настроиться для работы в сети.
6. В меню добавления устройства задайте имя устройства, количество каналов (вызывных панелей), пароль устройства (пароль по умолчанию **1234**) и нажмите «Сохранить».

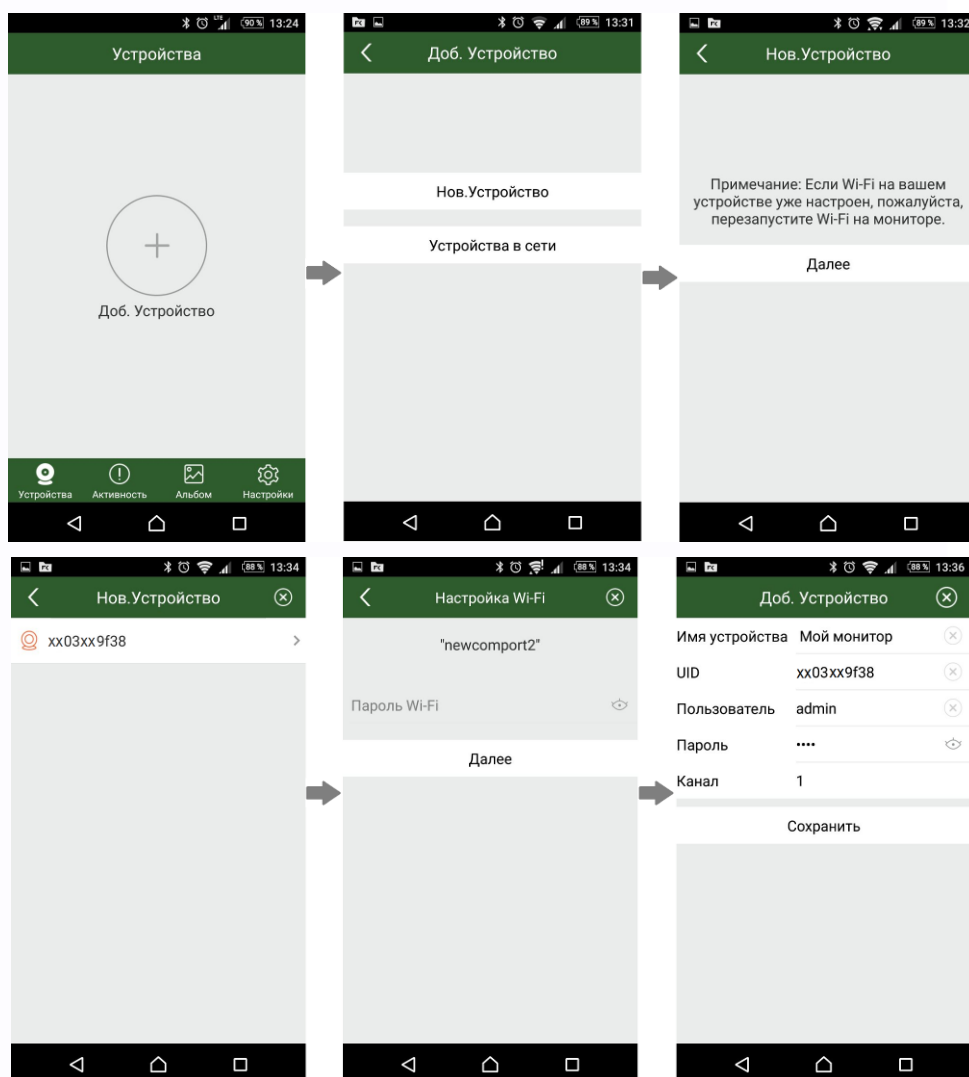

#### Примечания:

- Если при настройке Wi-Fi монитора вы введете неправильный пароль Wi-Fi, вам нужно снова сбросить настройки Wi-Fi монитора на заводские установки.
- Если требуется переадресация вызова с монитора на смартфон, домашний роутер Wi-Fi должен быть подключен к Интернет.
- Если монитор после настройки не подключается к приложению, значит, на каком-то этапе произошла ошибка, повторите процедуру регистрации.
- Для правильной работы приложения необходимо настроить уведомления в ОС смартфона.

### ■ Добавление ранее подключенного устройства

1. Если смартфон подключен к сети Wi-Fi, с ранее подключенным монитором, то монитор можно добавить в приложение следующим способом: установите и откройте приложение «vhOme», нажмите значок «+» (Доб. Устройство) и выберите пункт «Устройства на связи». На экране будет отображен UID подключенного монитора. Нажмите на «>». Заполните поля: имя устройства, количество вызывных панелей, пароль устройства (по умолчанию **1234**) и нажмите «Сохранить».
2. Если смартфон не подключен к сети Wi-Fi, то монитор может быть добавлен следующим способом: выберите пункт «Добавление вручную», заполните поля: имя устройства, UID (UID указан на QR коде на задней стенке монитора и может быть просканирован с помощью видеокамеры вашего смартфона), количество вызывных панелей и пароль устройства (по умолчанию **1234**). Нажмите «Сохранить».

### 6.7.2 Пересылка вызова с монитора на смартфон

1. На странице настроек Wi-Fi монитора выберите пункт «Время звонка перед переадресацией вызова» и задайте время пересылки вызова с монитора на смартфон.
2. Нажмите кнопку настроек в правом верхнем углу приложения «vhOme» и включите «Сигналы вызова» (Ring Alerts).
3. При вызове с вызывной панели смартфон примет вызов и покажет страницу вызова.
4. Нажмите кнопку ответа, и вы сможете разговаривать с посетителем, нажимая и удерживая кнопку с изображением микрофона для ответа посетителю и отпуская ее для прослушивания посетителя.
5. Для открывания замка нажмите кнопку с изображением замка, введите пароль, вы откроете электромеханический замок двери.

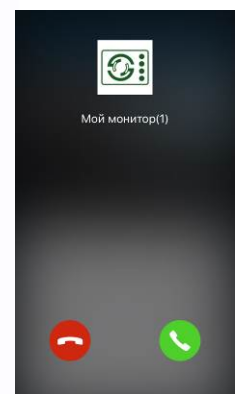

#### Внимание:

- Т.к. скорость передачи информации в сетях сотовой связи, сетях Wi-Fi и т.д. неоднородна и непостоянна, возможны задержки с переключением передачи голоса в разных направлениях. Для индикации переключения в окне с изображением посетителя предусмотрен таймер, начинайте говорить только после начала отсчета времени и не отпускайте кнопку с изображением микрофона примерно секунду после произнесения последнего слова.
- При замене SIM карты в смартфоне вы должны включить заново «Сигналы вызова» и проверить, что смартфон принимает вызовы с панели.

### 6.7.3 Управление исполнительными устройствами со смартфона

1. Выберите устройство и войдите в меню просмотра.
2. Данный монитор не имеет дополнительного реле поэтому не устанавливайте «Количество замков» равным 2, т.к. это не будет иметь смысла. Для открывания замка введите пароль (по умолчанию пароль **1234**) и нажмите значок замка.
3. Монитор может поддерживать одновременное подключение до 4 смартфонов.
4. Экран просмотра на смартфоне можно переключить в полноэкранный режим

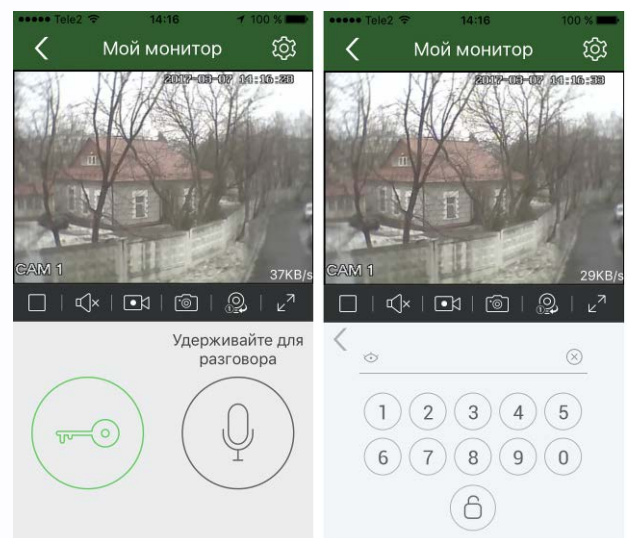

#### 6.7.4 Описание значков мобильного приложения «vhOne»

	Пауза		Воспроизведение
	Выключение звука		Включение звука
	Запись видео		Запись фото
	Переключение между вызывными панелями 1 и 2		Полноэкранный режим
	Открытие электромеханического замка двери		Включение микрофона (нажмите для разговора)

#### 6.8 Страница настроек

Для входа на страницу настроек нажмите значок «Настройки» в основном меню.

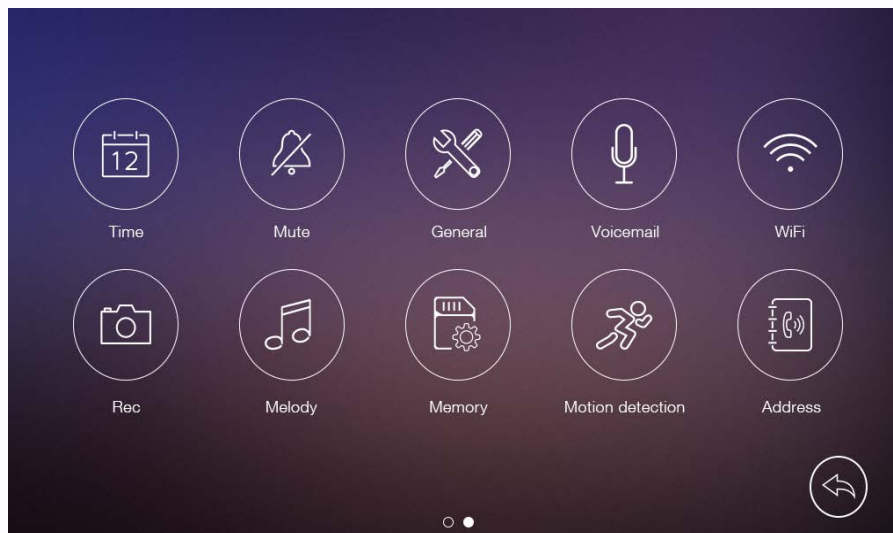

- В меню «Время» вы можете задать дату и время для монитора и выбрать формат даты.
- В меню «Без звука» вы можете включить или выключить функцию «Без звука» для работы по расписанию.
- В меню «Общее» вы можете задать язык меню монитора и сбросить настройки монитора на заводские установки (кроме даты, времени, адреса интеркома).
- В меню «Голосовые сообщения» вы можете выбрать голосовое сообщение для посетителя, воспроизводимое в режиме «Ушел», удалить все голосовые сообщения для посетителя. Вы можете записывать и прослушивать голосовые сообщения.
- В меню «Wi-Fi» вы можете включить или выключить Wi-Fi, задать время пересылки вызова с монитора и сбросить настройки Wi-Fi (**только для монитора MARILYN Wi-Fi**).

- В меню «Запись» вы можете включить или выключить режим записи и установить режим записи при вызове (фото или видео).
- В меню «Мелодия» вы можете задать мелодии сигналов для вызывной панели 1, вызывной панели 2, интеркома и задать длительность сигнала вызова.
- В меню «Память» вы можете удалить все файлы фото или видео на microSD карте или во внутренней памяти монитора, скопировать файлы из внутренней памяти на microSD карту или отформатировать microSD карту.
- В меню «Детектор движения» вы можете включить или выключить запись по детектору движения, задать источник записи для детектора движения, задать скорость кадров при записи и расписание работы детектора движения.
- В меню «Адрес» вы можете задать адрес монитора для интеркома. Адреса мониторов в одной системе должны быть уникальными.

**Примечания:**

- Голосовые сообщения сохраняются на microSD карте.
- Функцию Wi-Fi можно включить только для монитора с установленным адресом интеркома «Комната 1».
- При включенной записи по детектору движения и обнаружении движения, монитор автоматически записывает фрагмент видео, длительность записи фрагмента зависит от выбранной скорости записи. При включении режима просмотра видео от вызывной панели или видеокамеры детектор движения временно отключается до отключения режима просмотра.
- Для записи видео фрагментов по детектору движения, в монитор должна быть вставлена microSD карта емкостью не менее 8ГБ и не более 32ГБ. Количество записанных видео фрагментов, при записи по детектору движения, зависит от емкости microSD карты.

## 7. Характеристики

Параметр	MARILYN Wi-Fi	MARILYN HD
Питание	14,5В/0,8А пост. ток. (адаптер 14,5В/220В в комплекте)	100 - 220В, 50/60 Гц или 14,5В/1А пост. ток.
Потребляемая мощность	Не более 11Вт, 5Вт (ожидание)	Не более 12Вт, 5Вт (ожидание)
TFT LCD экран	7 дюймов, емкостной, сенсорный	
Разрешение экрана	1024 x 600 пикселей	800 x 480 пикселей
Разрешение сохраняемых фото/видео	720x288	720x480
Формат видеосигнала	CVBS	Вызывные панели: 1080p / 720p / CVBS Видеокамеры: 1080p / 720p
Емкость и тип microSD карты	формат SDHC, от 8 до 32ГБ, класс не ниже 4,	
Подключение вызывных панелей	Поддержка 2 панелей, 4 проводное подключение	
Подключение дополнительных мониторов	Поддержка до 3 дополнительных мониторов	
Подключение видеокамер	2 входа для подключения видеокамер	
Память	Внутренняя память: 100 фото, microSD карта: 128 файлов видео и 1000 фото, Количество записанных видео фрагментов, при записи по детектору движения, зависит от емкости microSD карты.	
Габаритные размеры	222x154x9.9мм	222x154x15мм