

Система контроля доступа GATE

Программное обеспечение

GATE
Server-Terminal

Версия 1.22.44

Руководство оператора

Санкт-Петербург
2018

Оглавление

1. Назначение и характеристики системы	4
1.1 Назначение.....	4
1.2 Состав системы	4
2. Установка программного обеспечения	7
2.1 Системные требования	7
2.2 Начало установки ПО	7
3. Запуск и настройка сервера оборудования	8
3.1 Запуск сервера.....	8
3.2 Настройки сервера	8
3.3 Диагностика сервера	11
4. Запуск и настройка терминала	12
4.1 Настройка терминала	12
4.2 Запуск терминала	13
4.3 Главное окно программы терминала	14
4.4 Общие настройки	15
4.5 Настройки мониторинга системы	16
5. Конфигурация системы.....	19
5.1 Конфигурация расписаний	19
5.2 Конфигурация удаленных серверов.....	21
5.3 Конфигурация точек подключения.	22
5.4 Конфигурация контроллеров.	24
5.5 Конфигурация «пожарных кнопок».....	31
6. Работа с пользователями	33
6.1 Определение пользователей.....	33
6.2 Определение групп	41
6.3 Определение доступа для групп пользователей	42
6.4 Редактирование групп	45
6.5 Печать пропусков	46
7. Дополнительные настройки системы	51
7.1 Настройки фотоверификации	51
7.2 Настройки работы с посетителями (ограничение времени нахождения на территории)	52
7.3 Настройка реакций контроллера на события	54
7.4 Настройка СМС и E-Mail уведомлений	58
8. Меню «Управление».....	67
8.1 Управление точками доступа.....	67
8.2 Управление контроллерами Gate-Домофон.....	69
9. Прием-передача информации.....	71
10. Операторы	74
11. Отчеты	78

11.1	Список событий за день	78
11.2	Отчет о событиях системы.....	79
11.3	Учет рабочего времени.....	87
11.4	Отчет о пользователях системы.....	95
12.	Интеграции Gate.....	104
12.1	Работа с СВН Линия	104
12.2	Работа с домофонами VIZIT (БУД-485/ 485Р)	111
12.3	Работа с биометрией ZK	117
12.4	Работа с биометрией Anviz	128
ПРИЛОЖЕНИЯ	137
<u>П1. Программа «АРМ мониторинга СКУД Gate»</u>	137
<u>П2. Инструкция по работе с настольным считывателем.</u>	143
<u>П3. Обновление ключей защиты HASP</u>	147
<u>П4. Перечень всех событий контроллера GATE-8000</u>	152
<u>П5. Перечень выходов контроллера GATE-8000</u>	152
<u>П6. Управление выходами контроллера по расписанию.</u>	153

1. Назначение и характеристики системы

1.1 Назначение

Система контроля и управления доступом GATE предназначена для обеспечения управления доступом на объектах различного масштаба – от небольшого офиса до крупного предприятия с большим количеством пользователей и точек доступа.

1.2 Состав системы

Аппаратная часть

Аппаратная часть системы включает в себя универсальные контроллеры Gate-8000, Gate-8000-Ethernet, специализированные контроллеры Gate-Паркинг, Gate-Домофон, Gate-Авто. Также поддерживаются старые модели контроллеров, выпускавшиеся ранее: Gate-1000 и Gate-4000.

Контроллер Gate-8000-Ethernet подключается непосредственно к сети Ethernet. Остальные контроллеры используют для связи интерфейс RS-485. Для их подключения необходимо использовать преобразователи интерфейсов Gate-USB/485 для подключения к USB-порту компьютера или Gate-485/Ethernet для подключения к сети Ethernet.

К контроллерам подключается необходимое дополнительное оборудование: считыватели, кнопки, датчики и т.д.

Программная часть

Программная часть системы – ПО Gate-Server-Terminal – включает в себя следующие компоненты:

- **GATE-Server** - сервер оборудования со встроенной функцией фото- и видеоверификации. Обязательный компонент.

Сервер оборудования должен быть установлен и запущен на тех компьютерах, которые непосредственно осуществляют взаимодействие с контроллерами. При использовании USB-преобразователей это компьютеры, к которым непосредственно подключены преобразователи. При подключении контроллеров через Ethernet это тот компьютер, которому организационно «назначена» функция сервера оборудования. При подключении контроллеров к различным компьютерам в составе одной системы может быть несколько серверов оборудования.

Сервер оборудования выполняет все функции взаимодействия с контроллерами: диагностику, чтение событий, передачу данных, исполнение команд управления (открывания и блокировки двери), а также обеспечивает отправку SMS и EMail-уведомлений о событиях системы. Для постоянного выполнения всех перечисленных функций сервер должен быть запущен постоянно.

- **GATE-Terminal** - *APM оператора*. Обязательный компонент.

Включает в себя все функции оператора по работе с системой, а также программы создания отчетов и учета рабочего времени. В зависимости от уровня доступа оператора АРМ может быть настроен на выполнение всех или некоторых из перечисленных ниже функций:

- Настройка и конфигурирование системы
- Работа с бюро пропусков (создание и удаление пропусков, изменение прав доступа, печать пропусков)
- Мониторинг (просмотр событий в реальном времени)
- Выполнение команд управления (блокировка, открывание двери)
- Получение отчетов о событиях системы
- Учет рабочего времени сотрудников.

- **GATE-Monitoring** – *дополнительный АРМ оператора с функциями мониторинга событий системы, фото- и видеоверификации*. Необязательный компонент.

Представляет собой рабочее место, предназначенное только для выполнения наблюдения. Поддерживаемые функции:

- Мониторинг в реальном времени событий с выбранных контроллеров;
- Фотоверификация событий проходов с выбранных точек доступа;
- Видеоверификация проходов (при наличии интеграции с СВН «Линия»)

Структура системы

На рисунке ниже представлена общая схема организации и взаимодействия компонентов системы Gate:

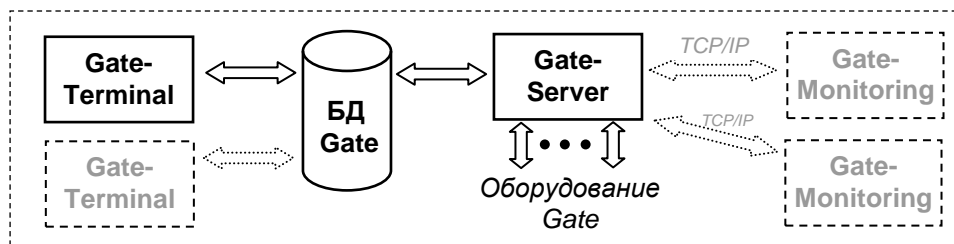

Серверов оборудования может быть несколько в рамках одной системы. Для большей наглядности на схеме показан только один.

Как видно из схемы, программы Gate-Server и Gate-Terminal работают напрямую с базой данных Gate. Основной файл БД («*config.mdb*») расположен в папке, куда установлен основной сервер. Остальные компьютеры системы должны иметь полный доступ к этому файлу по локальной сети.

Программа Gate-Monitoring не работает напрямую с БД, а подключается удаленно по протоколу TCP/IP к серверу оборудования. Поэтому для ее работы сервер оборудования должен быть постоянно запущен.

Лицензирование ПО

Программы GATE-Terminal и GATE-Monitoring не требуют никаких лицензий и могут быть установлены на любом рабочем месте.

Для запуска программы GATE-Server необходим специальный аппаратный ключ защиты HASP, который идет в комплекте с ПО. Для знакомства в возможностями ПО и для тестирования системы можно использовать демо-режим. Он позволяет запускать сервер оборудования без ключа в течение пяти суток.

2. Установка программного обеспечения

2.1 Системные требования

Перед началом установки ПО проверьте соответствие компьютера минимальным требованиям.

Аппаратные требования к ПК.

Параметр	Значение
Процессор	Intel PIII или совместимый, 700МГц или выше
Память	Минимально - 256Мб
Жесткий диск	Не менее 500Мб свободного места на жестком диске
Видео	Поддержка разрешения 800x600 или выше, режим True Color (32 бита)
Дисковод	Устройство чтения компакт-дисков
Сетевая карта	Ethernet 10 Мбит или выше
USB	Проверьте наличие свободных портов USB: 1) для подключения ключа HASP; 2) для подключения преобразователя USB; 3) для подключения настольного USB-считывателя

Программные требования

Параметр	Значение
Операционная система	Windows XP, Windows Vista, Windows 7, Windows 8/8.1, Windows 10 (32x и 64x)
Дополнительно	В случае установки ПО под Windows XP необходимо убедиться в том, что на компьютере установлена платформа <i>Microsoft .NET Framework</i> версии 3.5 или 4.0

2.2 Начало установки ПО

Примечание. Для установки программного обеспечения у пользователя должны быть права Администратора.

Для установки программного обеспечения выполните следующую последовательность действий:

- Вставьте в компьютер CD-ROM из комплекта поставки.
- Запустите программу "*Install \Server-Terminal\Setup.exe*".
- Следуйте всем инструкциям программы установки.

3. Запуск и настройка сервера оборудования

3.1 Запуск сервера

Для запуска программы сервера выполните команду главного меню «ПУСК» -> «Программы» -> «Система контроля доступа GATE» -> «Сервер GATE» или воспользуйтесь ярлыком «Сервер GATE» на рабочем столе.

Примечание. Перед запуском программы убедитесь, что HASP-ключ из комплекта поставки вставлен в USB-порт компьютера и драйвер на него установлен. В противном случае программа не может быть запущена.

В случае успешного запуска программа сервера будет запущена в свернутом виде. Для того, чтобы ее развернуть, на панели задач кликните мышкой на соответствующую задачу.

Окно программы имеет следующий вид:

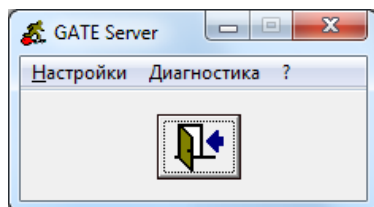

Для выхода из программы нажмите кнопку выхода:



3.2 Настройка сервера

К основным настройкам сервера оборудования относятся:

- настройка резервного копирования
- настройка удаленного сервера (только для удаленного сервера)
- настройка АРМов мониторинга (описана в приложении 1)
- настройка передачи в Трассир (при использовании интеграции с СВН Трассир)
- включение/выключение режимов фотоверификации и выполнения команд по событиям системы.

В том случае, когда в системе используются удаленные серверы оборудования или удаленные рабочие места операторов (программы Gate-Terminal, запускаемые на других компьютерах), средствами Windows необходимо настроить общий доступ по сети к папке, в которую установлен основной сервер.

Настройки резервного копирования

Все настройки и пользователи системы хранятся в файле базы данных «config.mdb». Поэтому необходимо обеспечить наличие резервной копии файла БД. По умолчанию резервное копирование выполняется раз в неделю в папку «C:\Gate\Server\Backup\». При этом файл «config.mdb» копируется и переименовывается в «bkYYMMDD.mdb», где «YY» - год, «MM» - месяц, «DD» - дата создания резервной копии.

Для изменения настроек резервного копирования Выполните пункт меню **«Настройки» -> «Резервное копирование БД»**.

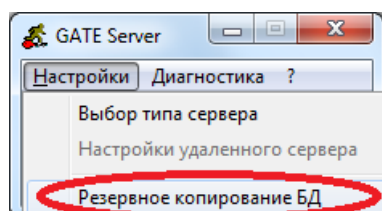

Укажите требуемую периодичность создания резервной копии, а также путь для сохранения резервной копии.

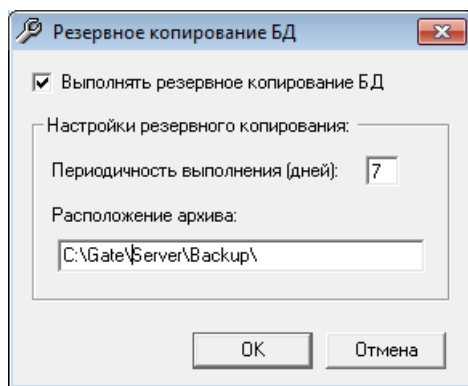

Примечание.

Для повышения надежности системы в качестве пути для сохранения резервной копии рекомендуется использовать диск, отличный от того, на котором установлена программа сервера.

Настройки удаленного сервера.

Для удаленного сервера дополнительно необходимо изменить его тип с основного на удалённый:



При выборе типа «Удаленный сервер» программа попросит указать путь к файлу конфигурации «*config.mdb*»:

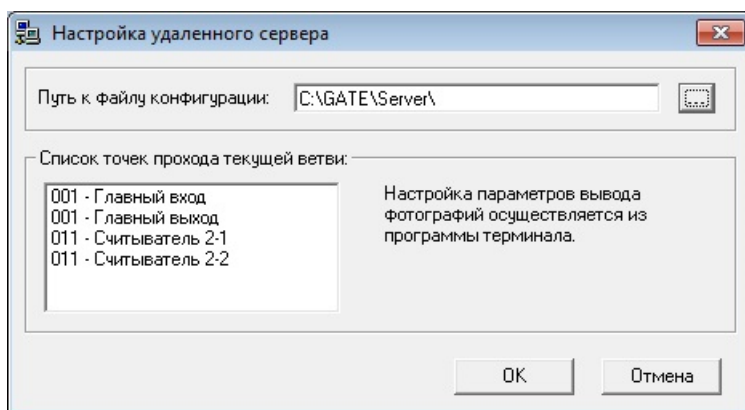

Внимание!

1. Необходимо убедиться в том, что папка, в которую установлен сервер, **доступна по сети для полного доступа**.
2. Прежде чем указывать путь к файлу конфигурации, убедитесь, что данная удаленная ветвь определена с помощью программы терминала (см. п. 5.2 Конфигурация удаленных серверов)

3.3 Диагностика оборудования

Пункт меню «Диагностика» -> «Контроллеры» позволяет отобразить текущее состояние оборудования системы, подключенного к данному серверу (точек подключения и контроллеров):

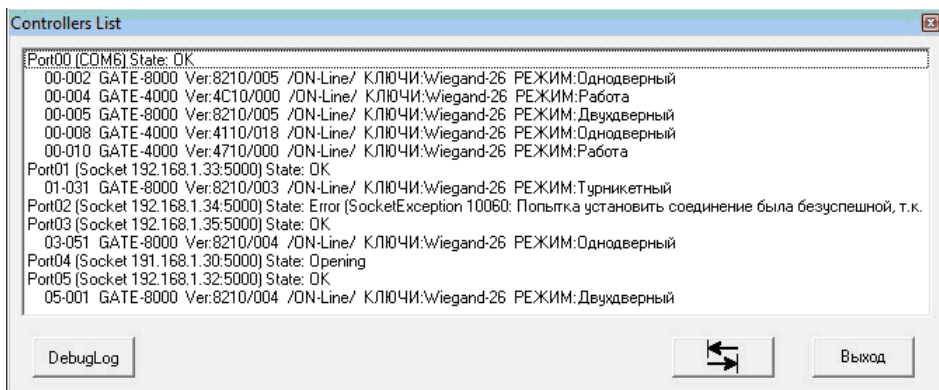

В окне диагностики отображается список всех точек подключения (относящихся к данному серверу оборудования), текущее состояние точек подключения, а также список всех контроллеров, сгруппированный по точкам подключения, и состояние связи с контроллерами.

Для обновления отображаемого состояния нажмите кнопку обновления (кнопка со стрелочками).

Сбор информации об ошибках

Программа сервера при возникновении ошибок обмена с контроллерами ведет дополнительный текстовый журнал ошибок. Он находится в папке

C:\Gate\Server\ErrLog\

Дополнительно по указанию службы технической поддержки для сбора подробной информации об ошибках оборудования может потребоваться включение полного лога приема-передачи. Включение-выключение записи данного лога производится нажатием кнопки **DebugLog**. Лог записывается в папку C:\Gate\Server\DebugLog\

Примечание.

Не рекомендуется включать запись этого лога без необходимости.

4. Запуск и настройка терминала

4.1 Настройка терминала

Если программа терминала запускается на том же компьютере, на котором установлен основной сервер Gate, то никаких предварительных настроек не требуется.

Если же планируется запускать терминал с удаленного компьютера, то перед первым запуском необходимо произвести настройку пути к БД системы. Для этого выполните команду главного меню «ПУСК» -> «Программы» -> «Система контроля доступа GATE» -> «Настройки Терминала»:

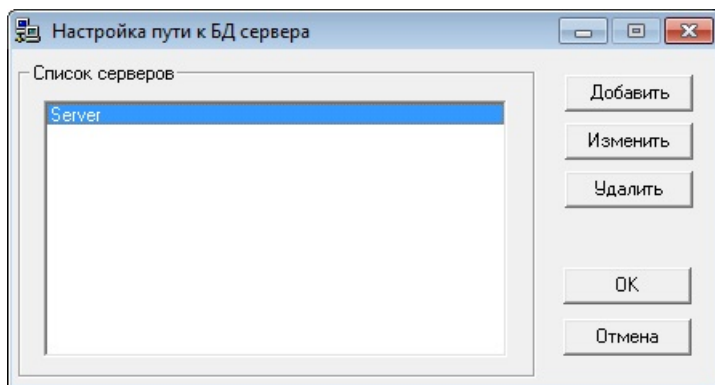

Нажмите кнопку «Добавить» и в появившемся окне укажите путь к файлу конфигурации «*config.mdb*». Данный путь совпадает с расположением программы основного сервера. В случае, если основной сервер установлен на другом компьютере, необходимо убедиться в том, что папка, в которую он установлен, **доступна по сети для полного доступа**.

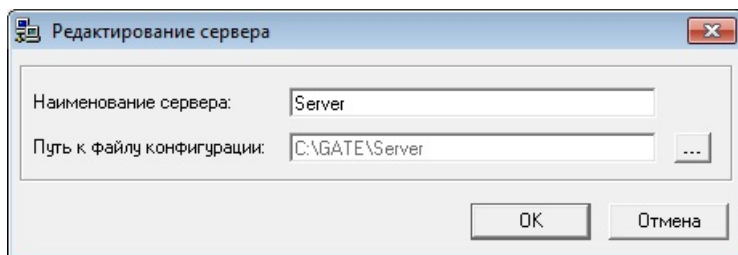

Для изменения текущего введенного пути нажмите кнопку 

4.2 Запуск терминала

Для запуска программы терминала выполните команду главного меню «**ПУСК**» -> «**Программы**» -> «**Система контроля доступа GATE**» -> «**Терминал GATE**».

В окне входа в программу введите имя оператора и пароль.

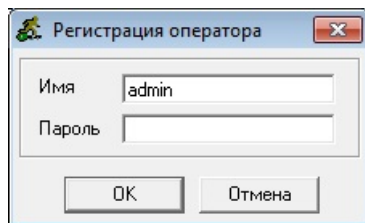

При первом запуске программы имя оператора “**admin**”, пароль отсутствует.

ВНИМАНИЕ! Если при работе с программой терминала программа сервера не запущена, то обмен информацией с контроллерами производиться не будет.

4.3 Главное окно программы терминала

После успешного входа в программу терминала на экране появится главное окно программы:

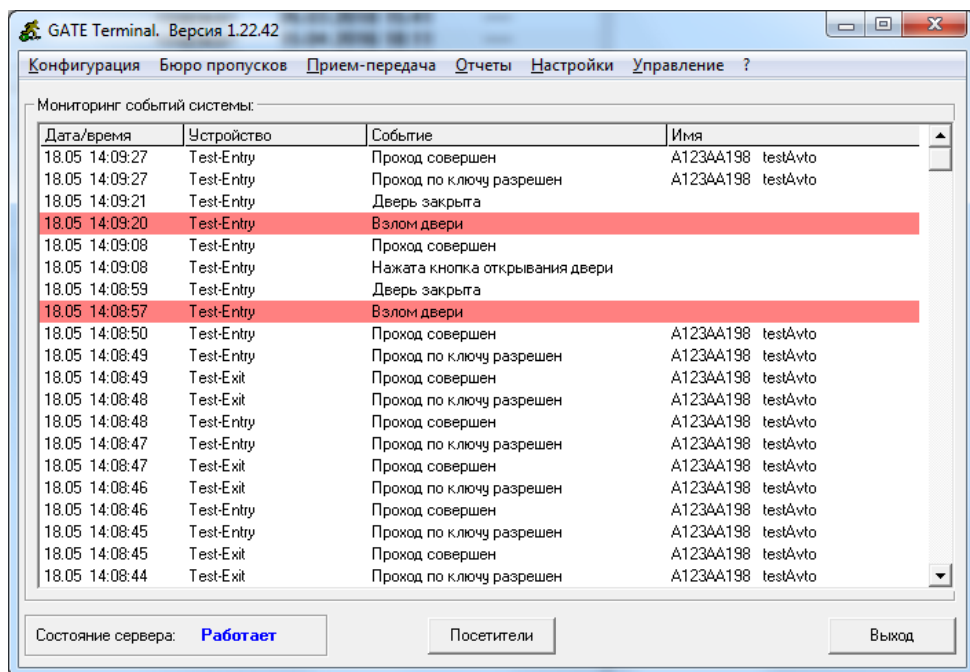

В главном окне программы выводятся все текущие события системы в реальном масштабе времени (при запущенном сервере!).

В нижнем левом углу окна отображается состояние основного сервера («работает» или «не работает»).

4.4 Общие настройки

Внешний вид окна терминала и доступные пункты меню зависят от настроек программы и от полномочий оператора, который вошел в программу.

Для настройки внешнего вида программы выберите пункт меню «**Настройки**» -> «**Общие настройки**»:

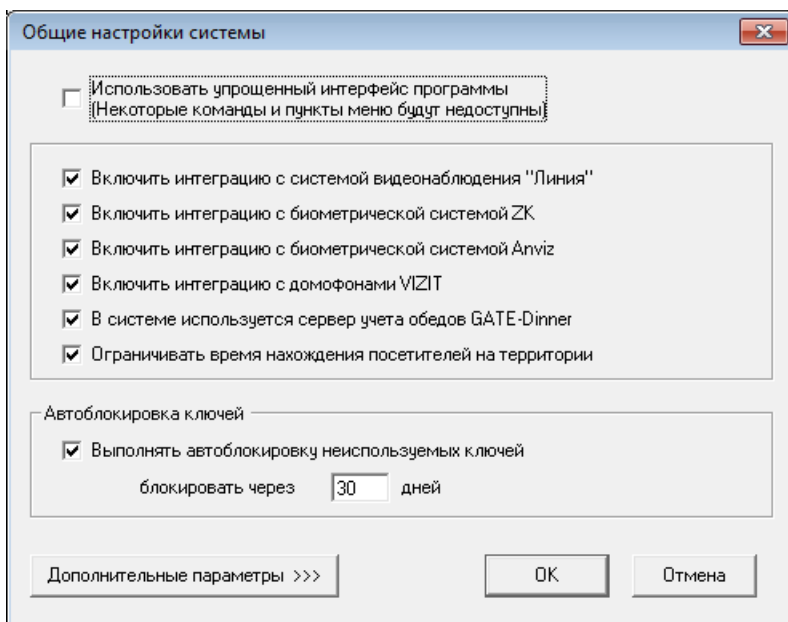

Если отметить опцию «**Использовать упрощенный интерфейс программы**», то большая часть пунктов меню программы не будут отображаться. Останутся доступными только самые часто используемые функции.

Опции «**Включить интеграцию...**» необходимо отмечать в случае использования интеграции с соответствующими системами. Детальное описание настройки интеграций приведено в главе 12.

Опция «**Выполнять автоблокировку неиспользуемых ключей**» позволяет включить функцию автоматической блокировки ключей системой в случае их неиспользования в течение указанного периода (например, для потерянных ключей).

Для сохранения настроек нажмите на кнопку «**ОК**»

4.5 Настройки мониторинга системы

Параметры вывода текущих событий системы в главном окне программы задаются в окне настройки мониторинга системы. Для его открытия выберите пункт меню «**Настройки**» -> «**Настройки мониторинга**»:

Дополнительные поля отображаемые в окне мониторинга	
	Заголовок
<input checked="" type="checkbox"/> Группа	ГРУППА
<input checked="" type="checkbox"/> Доп. поле 1	Должность
<input type="checkbox"/> Доп. поле 2	
<input type="checkbox"/> Доп. поле 3	
<input type="checkbox"/> Доп. поле 4	
<input type="checkbox"/> Доп. поле 5	
<input type="checkbox"/> Доп. поле 6	
<input type="checkbox"/> Доп. поле 7	
<input type="checkbox"/> Доп. поле 8	

Могут быть настроены следующие параметры мониторинга:

Количество событий, выводимых в окне мониторинга

Позволяет задать максимальное количество событий системы, отображаемых в окне мониторинга.

Дополнительные поля

Позволяет настраивать дополнительные поля информации, отображаемые в окне мониторинга

Тревожные события

На данной закладке можно произвести дополнительные настройки обработки тревожных событий

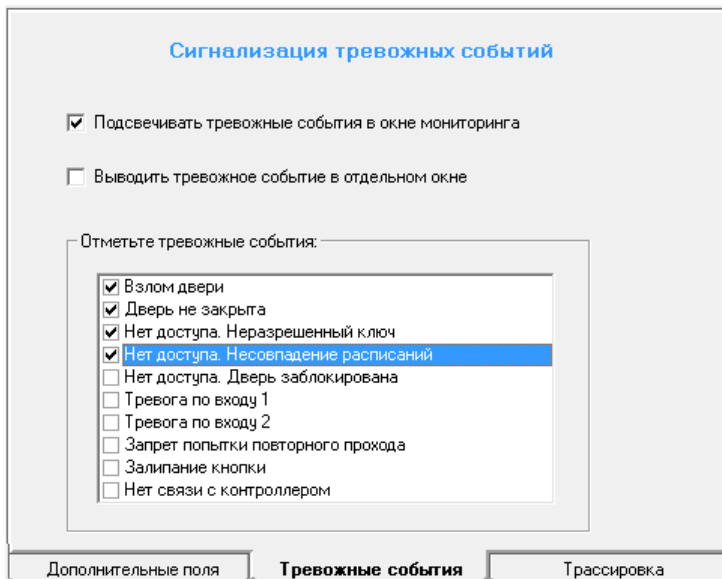

Подсвечивать тревожные события

Позволяет выделить в окне мониторинга выбранные тревожные события красным цветом.

Выводить тревожное событие в отдельном окне

Позволяет вывести выбранные тревожные события в отдельных окнах.

Окно тревоги выводится на экран одновременно с отображением соответствующей строки события в окне мониторинга и имеет следующий вид:

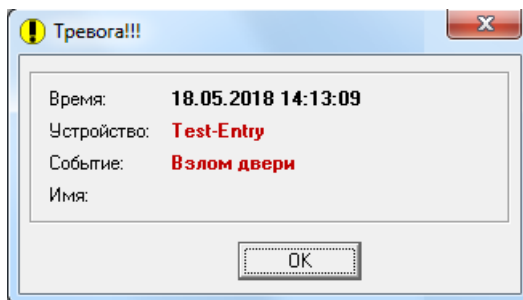

Вывод окна тревоги сопровождается звуковым сигналом.

Для прекращения звукового сигнала и закрытия окна тревоги щелкните на кнопку «**ОК**».

Трассировка пользователей

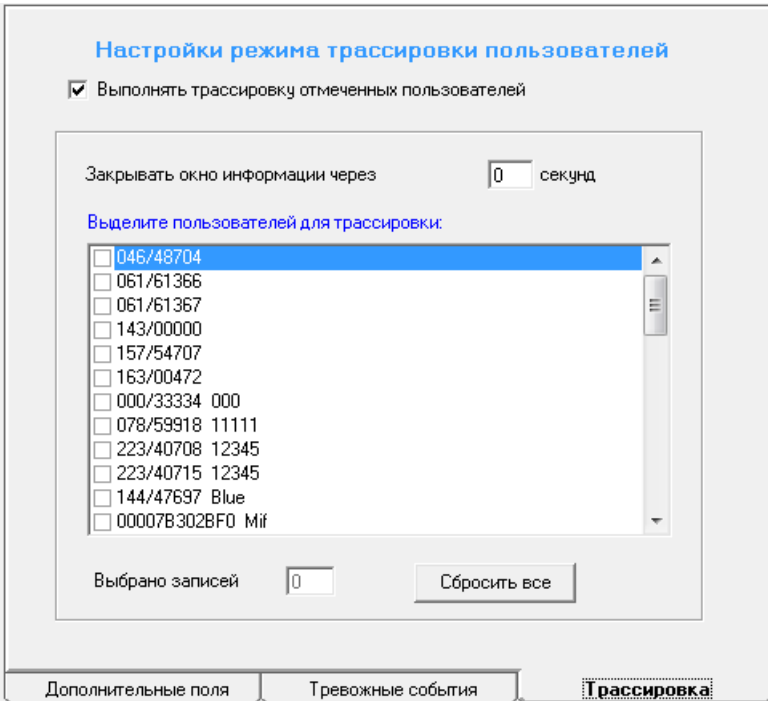

Настройки режима трассировки пользователей

Выполнять трассировку отмеченных пользователей

Закрывать окно информации через секунд

Выделите пользователей для трассировки:

- 046/49704
- 061/61366
- 061/61367
- 143/00000
- 157/54707
- 163/00472
- 000/33334 000
- 078/59918 11111
- 223/40708 12345
- 223/40715 12345
- 144/47697 Blue
- 00007B302BFO Mif

Выбрано записей

Дополнительные поля Тревожные события **Трассировка**

Функция трассировки позволяет отслеживать перемещение по территории выбранных сотрудников. При проходе выбранного сотрудника через любую точку доступа оператору будет выведено окно с соответствующим уведомлением.

5. Конфигурация системы

Конфигурация системы включает в себя следующие шаги:

- [Конфигурация расписаний] (если требуется);
- [Конфигурация удаленных серверов] (если требуется);
- Конфигурация точек подключения (обязательно);
- Конфигурация контроллеров (обязательно);

5.1 Конфигурация расписаний

Примечание. Если в системе не планируется ограничивать доступ по времени и дням недели, то конфигурацию расписаний выполнять не нужно.

Расписание определяет дни недели и временной интервал, в течение которого пользователи будут иметь право прохода через точки доступа.

Например, расписание «Рабочие дни» - доступ разрешен в будние дни с 8:00 до 18:00:

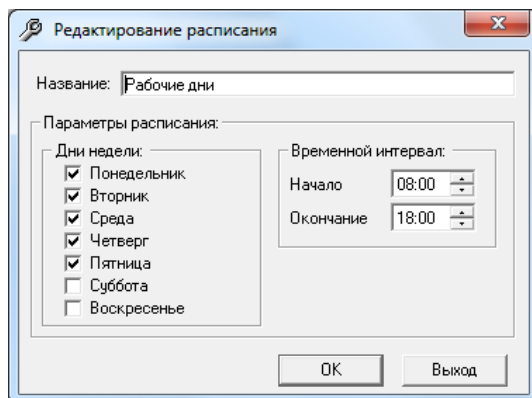

Для входа в режим определения расписаний выполните команду меню «**Конфигурация**»-> «**Расписания**». В окне расписаний представлены все существующие в БД расписания:

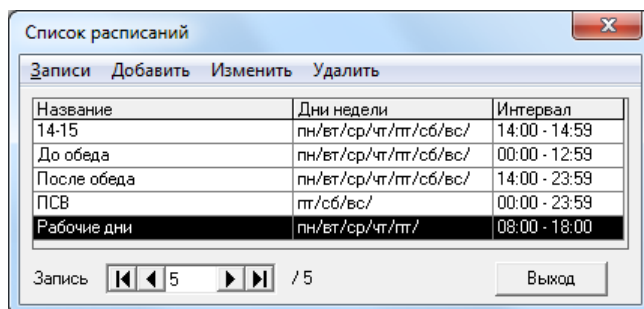

Максимальное количество расписаний в системе – 1000.

Для каждой точки доступа можно выбрать до семи имеющихся расписаний (также для каждой точки доступа существует режим постоянного разрешения прохода – в любой день в любое время). Определение расписаний точки доступа подробно описано в п.6.4. - «Конфигурация контроллеров».

Создание нового расписания

Для создания нового расписания выберите пункт меню **«Добавить»** или нажмите комбинацию клавиш **«Ctrl+N»**. По умолчанию новое расписание включает все дни недели с 0:00 до 23:59.

Необходимо помнить, что созданное расписание не относится ни к одному считывателю (см. раздел 5.4 «Конфигурация контроллеров»).

Редактирование существующего расписания

Для редактирования (изменения) существующего расписания установите курсор на нужной записи в списке и выберите пункт меню **«Изменить»** или нажмите комбинацию клавиш **«Ctrl+E»**. Вызвать режим редактирования также с помощью двойного щелчка мышью на нужной записи.

Редактирование расписания можно использовать для быстрого изменения прав доступа большой группе пользователей.

Например, у всех сотрудников цеха для прохода через дверь «Цех-Вход» определено расписание «Смена1» (будние дни с 6:00 до 15:00). Для того, чтобы все сотрудники цеха смогли проходить через дверь «Цех-Вход» лишь с 7:00 до 14:00 достаточно изменить расписание «Смена1» (установить времена с 7:00 до 14:00»).

Удаление расписания

Для удаления существующего расписания установите курсор на удаляемом расписании и выберите пункт меню **«Удалить»** или нажмите комбинацию клавиш **«Ctrl+D»**.

Выход

Возврат в главное меню.

5.2 Конфигурация удаленных серверов

Примечание. Если в системе используется только один основной сервер оборудования, то данную конфигурацию выполнять не нужно.

Для отображения списка удаленных серверов выполните в программе терминала команду меню «**Конфигурация**»-> «**Удаленные серверы**»:

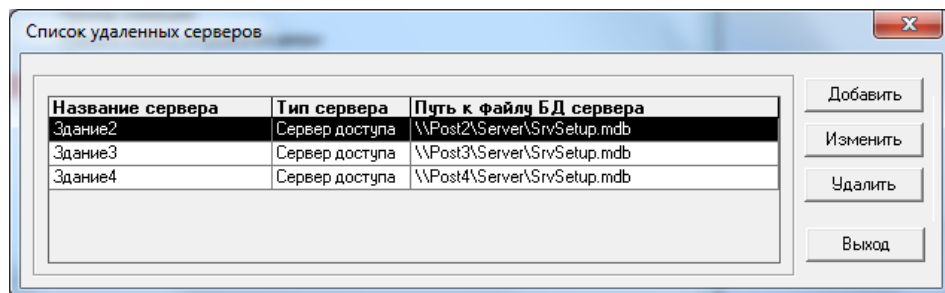

В таблице выведены все удаленные серверы, существующие в БД.

Используйте кнопки **Добавить**, **Изменить** и **Удалить** для создания нового удаленного сервера, изменения настроек существующего сервера или для удаления сервера, соответственно.

Внимание!

При удалении сервера из базы данных также будут удалены все точки подключения и контроллеры, относящиеся к данному серверу.

Окно редактирования удаленного сервера:

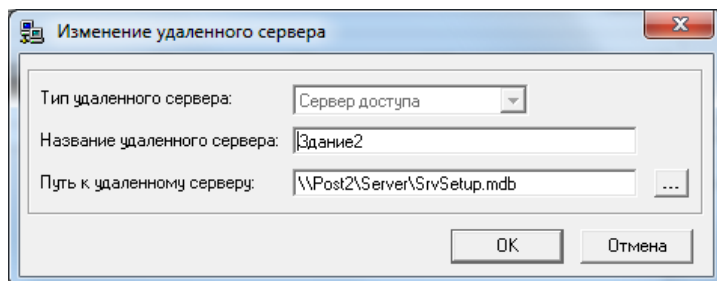

Укажите название удаленного сервера и путь к его файлу базы данных «*SrvSetup.mdb*». Данный файл находится в папке, куда был установлен удаленный сервер. Необходимо убедиться в том, что эта папка **доступна по сети для полного доступа**.

Для изменения текущего введенного пути нажмите кнопку 

Для сохранения настроек нажмите «**ОК**»

5.3 Конфигурация точек подключения.

Каждая точка подключения соответствует одному преобразователю интерфейса, через который подключается линия (RS-485) контроллеров. В случае использования контроллеров Gate-8000-Ethernet каждому контроллеру будет соответствовать своя точка подключения.

Для отображения списка точек подключения выполните в программе терминала команду меню «**Конфигурация**»-> «**Точки подключения**»:

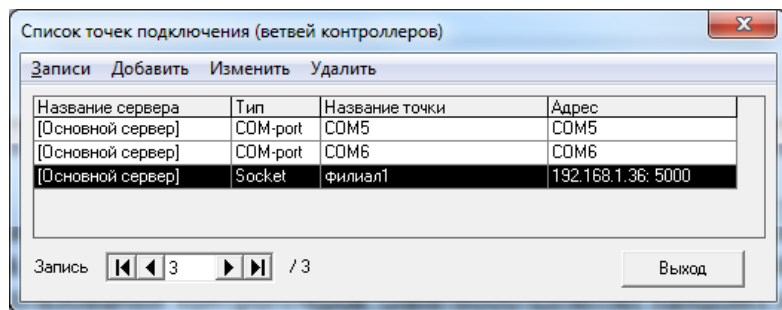

В таблице выведены все точки подключения, существующие в БД.

Используйте пункты меню **Добавить**, **Изменить** и **Удалить** для создания новой точки подключения, изменения настроек существующей или для удаления, соответственно.

Внимание!

При удалении точки подключения из базы данных также будут удалены все контроллеры, относящиеся к ней.

Окно настройки точки подключения:

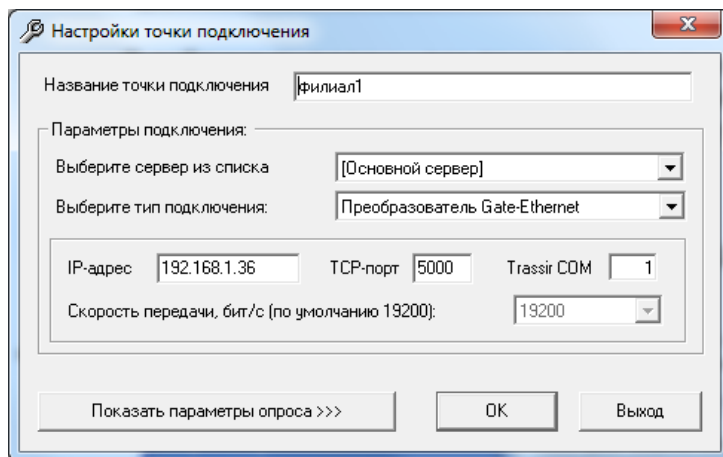

В окне настройки точки подключения укажите название (для отображения в окне программы), выберите тип подключения (COM-порт или Gate-Ethernet), а также укажите, какой сервер будет работать с данной точкой подключения (В случае использования COM-порта это должен быть тот сервер, к которому физически подключен преобразователь интерфейса).

Для варианта «COM-порт» укажите номер COM-порта.

Для вариант «Gate-Ethernet» укажите IP-адрес преобразователя и номер порта TCP (по умолчанию – 5000). В случае интеграции с СВН «Трассир» также укажите «Trassir COM» - произвольный виртуальный номер порта, который будет передаваться в Трассир.

В некоторых случаях может потребоваться изменение параметров опроса контроллеров в линии. Для этого нажмите кнопку «**Показать параметры опроса**». Откроются дополнительные настройки:

Параметры опроса контроллеров:

ВНИМАНИЕ!!! Изменение данных параметров может нарушить стабильность работы системы!

Интервал между последовательными циклами опроса линии (мс)

Таймаут ожидания ответа контроллера (мс)

Таймаут попытки восстановления порта (sec)

При не очень стабильной связи с контроллерами в линии может потребоваться увеличить **Таймаут ожидания ответа контроллера**.

Стандартные рекомендуемые значения таймаута ожидания:

- для COM-порта: 200 – 500 мс;
- для Ethernet подключения: 500 – 1500 мс.

5.4 Конфигурация контроллеров.

Для входа в режим конфигурации контроллеров выполните команду меню «**Конфигурация**»-> «**Контроллеры**».

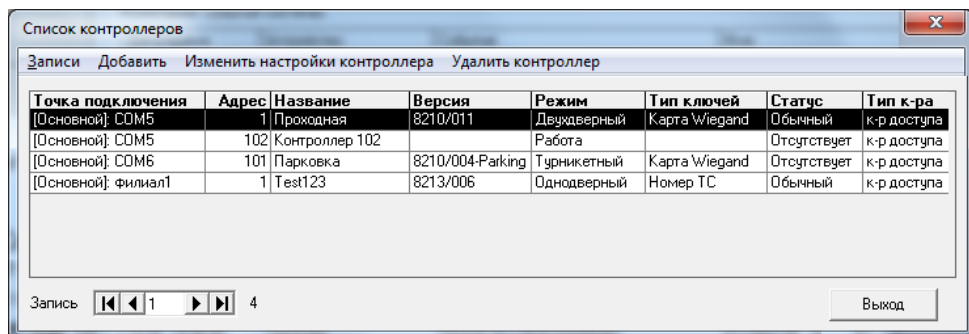

В таблице выведены все контроллеры, существующие в базе данных.

Для сортировки записей в таблице кликните по заголовку соответствующего столбца.

Создание нового контроллера

Для создания нового контроллера выберите пункт меню «**Добавить**» или нажмите комбинацию клавиш «**Ctrl+N**».

На экран выводится окно конфигурации контроллера, в котором необходимо определить параметры создаваемого контроллера.

Редактирование существующего контроллера

Для редактирования (изменения) существующего контроллера установите курсор на нужной записи в списке и выберите пункт меню «**Изменить настройки контроллера**» или нажмите комбинацию клавиш «**Ctrl+E**». Вызвать режим редактирования можно также с помощью двойного щелчка мышью на нужной записи.

На экран выводится окно конфигурации контроллера, в котором можно произвести требуемые изменения параметров текущего контроллера.

Удаление контроллера

Для удаления существующего контроллера установите курсор на удаляемом контроллере и выберите пункт меню «**Удалить**» или нажмите комбинацию клавиш «**Ctrl+D**».

В результате выполнения данной операции из базы данных будет удален контроллер и все допуски пользователей для него.

Выход

Возврат в главное меню.

Примечание: В данной таблице выводится список контроллеров, к которым будет обращаться система в процессе работы. Этот список создается установщиком системы вручную, на основе списка контроллеров, найденных с помощью утилиты Gate-Find. Программа Server-Terminal не поддерживает функцию автоматического поиска и добавления в базу новых контроллеров.

Окно конфигурации контроллера:

Конфигурация контроллера

Название контроллера:

Считыватель входа:

Считыватель выхода:

Расположение контроллера

Адрес: Точка подключения:

Не опрашивать контроллер (плата контроллера временно отсутствует)

Версия контроллера

Версия: Тип ключей: Емкость: Режим:

Параметры (x 0.1 сек.):

Время срабатывания реле

Время прохода ("0" - датчик прохода отсутствует)

Время удержания двери открытой ("0" - не контролировать)

Таймаут подтверждения/набора кода (сек)

Использовать в контроллере режим контроля повторного прохода (только при наличии датчика прохода)

Используемые расписания

- 1 -

- 2 -

- 3 -

- 4 -

- 5 -

- 6 -

- 7 -

Точка доступа 1

Точка доступа 2

Использовать одинаковые настройки для обеих точек доступа

Скопировать настройки

Настройки точки доступа | Настройки контроллера | Видеокамеры ЛИНИЯ

В окне конфигурации контроллера задаются его адрес, названия контроллеров и считывателей, а также параметры и расписания точки доступа данного контроллера.

Название контроллера

Определяется название контроллера для отображения в программе.

Считыватель входа/ Считыватель выхода

Определяется название считывателей для отображения в программе.

Адрес

Сетевой адрес контроллера на линии RS-485 (может иметь значение от 1 до 255). Введенный адрес должен совпадать с адресом, установленным в самом контроллере.

Точка подключения

Выберите из списка точку подключения, к которой относится данный контроллер.

Не опрашивать контроллер

Если данная опция установлена, то опрос данного контроллера сервером не будет производиться. Ее рекомендуется устанавливать в случае временного демонтажа или выключения контроллера. Это позволяет избежать задержки в работе сервера при попытках опроса несуществующих контроллеров. При этом все настройки данного контроллера сохраняются.

Снятие данной опции вновь включает опрос контроллера.

Версия

В данном поле выводится номер версии контроллера. Этот номер читается программой сервера непосредственно с контроллера и не может быть изменен оператором.

Тип ключей

В данном поле выводится тип ключей, поддерживаемый контроллером. Он зависит от версии контроллера и от положения на нем джампера, задающего тип ключа (см. паспорт на контроллер), и не может быть изменен оператором.

Емкость

В данном поле выводится максимальное количество ключей, которое можно прописать в контроллер (одинаковое для обоих считывателей). Это число зависит от версии контроллера. Оно читается программой сервера непосредственно с контроллера и не может быть изменено оператором.

Режим

В данном поле выводится режим, в котором в данный момент работает контроллер. Режим можно изменить переключками на плате контроллера.

ОК

Сохранение всех изменений и выход из окна конфигурации контроллеров.

Выход

Выход без сохранения внесенных изменений.

Закладка «Настройка точки доступа»

Параметры (x 0.1 сек.):

- 30 Время срабатывания реле
- 30 Время прохода ("0" - датчик прохода отсутствует)
- 0 Время удержания двери открытой ("0" - не контролировать)
- 30 Таймаут подтверждения/набора кода (сек)

Использовать в контроллере режим контроля повторного прохода (только при наличии датчика прохода)

Используемые расписания

- 1 - 14-15
- 2 - До обеда
- 3 - После обеда
- 4 - [Не выбрано]
- 5 - [Не выбрано]
- 6 - [Не выбрано]
- 7 - [Не выбрано]

Точка доступа 1 Точка доступа 2

Использовать одинаковые настройки для обеих точек доступа Скопировать настройки

Настройки точки доступа Настройки контроллера Видеокамеры ЛИНИЯ

Параметры точки доступа определяют временные характеристики срабатывания управляющего реле и контроля датчика прохода (геркона) при совершении проходе. Для лучшего их понимания ниже приведен общий алгоритм процедуры прохода.

Отпирание двери (включение реле замка) и одновременная генерация контроллером события разрешения прохода происходит в следующих случаях:

- считывателю предъявлен разрешенный ключ (генерируется событие "Проход по ключу разрешен");
- нажата кнопка запроса на выход (генерируется событие "Нажата кнопка открывания двери");
- выполнена команда открывания двери с компьютера (генерируется событие "Дверь открыта по команде с компьютера").

После отпирания двери в течение заданного времени дверь может быть открыта (разомкнута цепь геркона), при этом контроллер генерирует событие "Проход совершен".

После открывания двери контроллер начинает отсчет времени. Если дверь остается открытой больше допустимого времени, то контроллер генерирует событие "Дверь не закрыта" и выдает на считыватель сигналы звуковой и световой индикации, которые прекращаются только при закрывании двери (замыкании геркона)

Далее подробно описаны назначение и рекомендуемые значения каждого из параметров.

Время срабатывания реле

Определяет время включения реле замка при разрешении прохода.

Реле выключается либо по истечении данного времени, либо при открывании двери (размыкании геркона).

Если значение следующего параметра (времени прохода) равно нулю, то это означает конфигурацию без геркона. При этом реле всегда будет включаться полностью на все время реле (независимо от состояния входа геркона)

Если значение данного параметра равно нулю, то реле не включается, т.е. дверь остается заблокированной (проход через дверь невозможен).

Время прохода

Определяет время после включения реле замка, в течение которого дверь может быть открыта без появления сигнала тревоги. Если дверь открывается по истечении данного времени, то контроллер генерирует событие «Взлом двери».

Отсчет данного времени начинается одновременно с включением реле. В момент открывания двери отсчет данного времени прекращается.

Если значение данного параметра равно нулю, то событие "Проход совершен" генерируется одновременно с событием разрешения прохода (по ключу, кнопке или команде с компьютера), независимо от того была дверь открыта или нет

Если значение параметра не равно нулю, то событие "Проход совершен" генерируется только при фактическом открывании двери (размыкании геркона).

Время удержания двери открытой

Определяет время, в течение которого дверь может оставаться открытой после появления события "Проход совершен". Если дверь открыта дольше, то генерируется событие "Дверь не закрыта". Это сопровождается звуковой и световой индикацией считывателя до тех пор, пока дверь не будет закрыта

Если хотя бы один из двух параметров (время прохода или время удержания) равен нулю, то контроль удержания двери не производится.

Таймаут подтверждения/ набора кода

Используется для режимов прохода с подтверждением («подтверждаемая карта + подтверждающая карта» и «карта + код»). Данный таймаут определяет временной интервал, в течение которого должно быть осуществлено подтверждение прохода (картой или кодом). Если в течение данного времени подтверждения не произошло, то генерируется событие «Истек таймаут подтверждения».

Рекомендации по установке временных параметров

Значения параметров зависят от типа используемого замка. Все электрические замки можно разделить на следующие категории

- (a) электромеханические замки/ защелки, которые по короткому управляющему импульсу переходят в открытое состояние и остаются в нем до физического отрывания двери;
- (b) электромагнитные замки со встроенным таймером;
- (c) все остальные, электромагнитные и электромеханические замки, которые остаются открытыми только на время подачи управляющего импульса. К данной категории относится большинство замков, представленных на рынке.

Рекомендуемые значения параметров приведены в таблице:

	Замки (c)	Замки (a) и (b)
Время реле	T	(1 - 10) x 0,1с
Время прохода	T	T

где T - время, отводимое на проход; может составлять (30 - 255) x 0,1с

Если не требуется производить контроль удержания двери, то рекомендуется установить нулевое «Время удержания».

Расписания

Выберите до 7 расписаний, которые будут использоваться для данной точки доступа (для каждой точки доступа существует фиксированное восьмое расписание – «постоянный проход»).

Если для точки доступа не указано ни одного расписания, то для прохода через нее можно будет использовать только режим постоянного прохода.

Использовать одинаковые настройки для обеих точек доступа

Данная опция доступна только для контроллера с двухдверным режимом работы. Позволяет использовать для второй точки доступа те же параметры и расписания, что и для первой.

Использовать в контроллере режим контроля повторного прохода

Данная настройка предназначена для включения в данном контроллере режима AntiPassBack (запрет повторного прохода). Данный режим будет действовать только для тех пользователей, для которых включена соответствующая настройка (см.п.6.1).

Скопировать настройки

Копирование всех настроек выбранного контроллера (параметров и расписаний точек доступа) в текущий контроллер.

При выборе контроллера, из которого будут копироваться настройки, на экран выводится окно выбора устройства. Выберите контроллер, настройки которого нужно скопировать, и нажмите «ОК»:

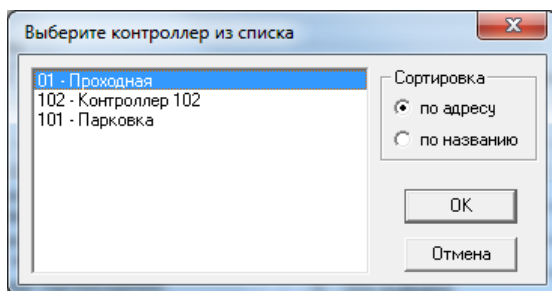

Закладка «Настройки контроллера»

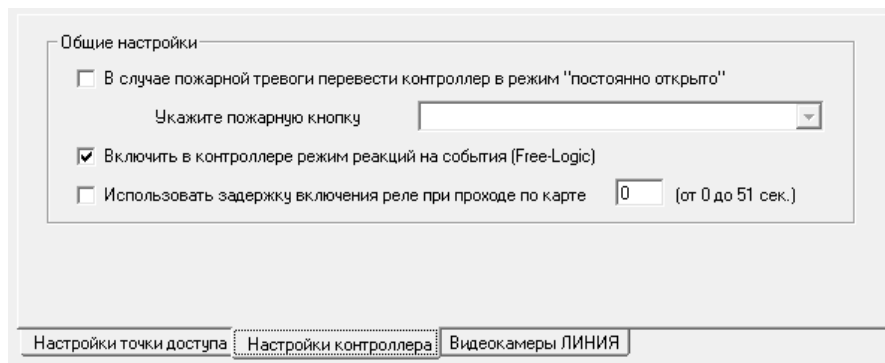

Настройки «пожарной кнопки»

Данные настройки позволяют произвести программную разблокировку контроллера при возникновении «пожарной» тревоги. Описание настройки пожарных кнопок см. в разделе 5.5 данного руководства.

Включить в контроллере режим реакций на события (Free-Logic)

Использование режима реакций на события описано в разделе 7.3.

Использовать задержку включения реле при проходе по карте

Включение данной настройки приводит к тому, что при проходе по карте реле контроллера включится не сразу после поднесения к считывателю разрешенной карты, а через заданное время. Это может оказаться полезным при использовании фотоверификации.

5.5 Конфигурация «пожарных кнопок».

Под термином «пожарная кнопка» в данном документе и в ПО *Gate-Server-Terminal* понимается источник тревожного сигнала, по которому требуется разблокировка заданных точек доступа (перевод контроллеров в режим «постоянно-открыто» и обратно).

Внимание.

Команду на разблокировку контроллеров выдает программа *Gate-Server*. Это означает, что в случае реальной пожарной тревоги данный способ разблокировки дверей использовать нельзя, поскольку нет гарантии сохранения работоспособности управляющего компьютера при пожаре.

Один из контроллеров, к которому подключена условная «пожарная кнопка», является источником события «пожарная тревога».

Для отображения списка пожарных кнопок выполните в программе терминала команду меню «**Конфигурация**»-> «**Пожарные кнопки**»:

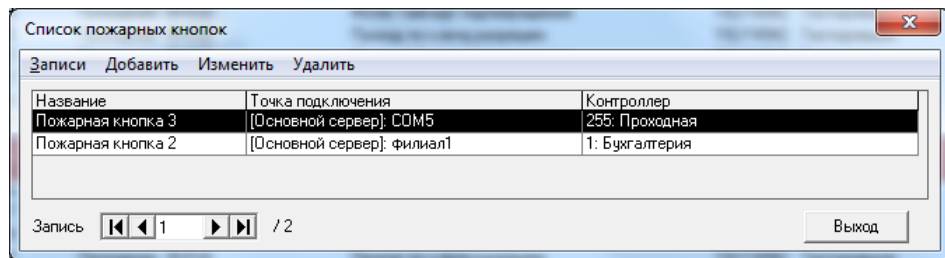

В таблице выведены все точки подключения, существующие в БД.

Используйте пункты меню **Добавить**, **Изменить** и **Удалить** для создания новой пожарной кнопки, изменения настроек существующей или для удаления, соответственно.

Окно настройки пожарной кнопки

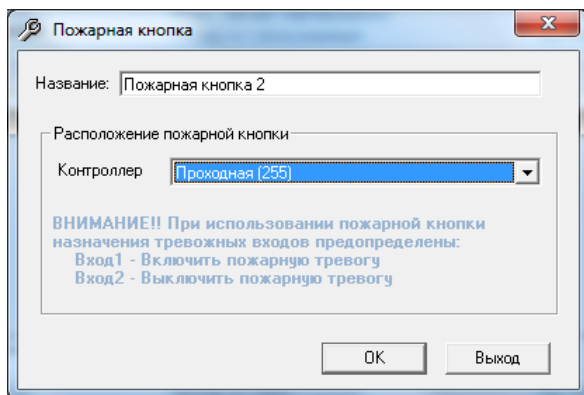

В окне настройки пожарной кнопки укажите контроллер, являющийся источником события «пожарная тревога». На этот контроллер (на вход тревожного датчика) должен приходиться нормально замкнутый шлейф от физического источника сигнала (кнопки).

После настройки источника события можно настроить контроллеры, которые при возникновении этого события должны быть переключены в режим «постоянно-открыто». Для этого в окне конфигурации соответствующих контроллеров включите настройку и выберите, какая «пожарная кнопка» будет использоваться для данного контроллера:

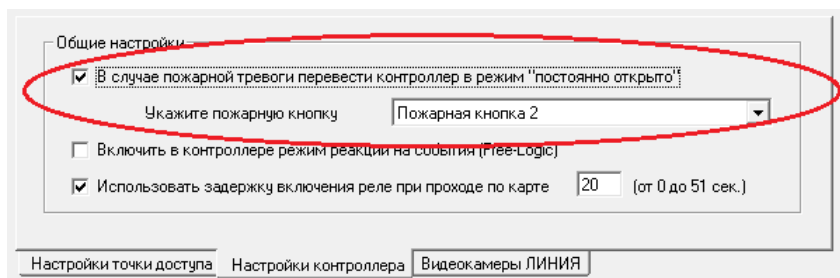

Используется следующий алгоритм работы «пожарной кнопки».

Если происходит физическое размыкание шлейфа, подключенного на вход «тревожный датчик 1», то программа трактует это, как возникновение тревожной ситуации и переводит все настроенные контроллеры в режим «постоянно-открыто».

Если же происходит физическое размыкание шлейфа, подключенного на вход «тревожный датчик 2», то программа трактует это, как снятие тревоги и переводит все настроенные контроллеры в режим «нормальный проход».

Также возможно включение и выключение в контроллерах режима «постоянно-открыто» вручную оператором с помощью пункта меню «Управление» (см. п.8.1).

6. Работа с пользователями

Работа с пользователями осуществляется через меню «**Бюро пропусков**». Рекомендуется начинать работу с пользователями только после того, как была выполнена конфигурация системы (см.гл.5)

6.1 Определение пользователей.

Для входа в режим определения пользователей выполните команду меню «**Бюро пропусков**»-> «**Пользователи**».

На экран будет выведена таблица всех пользователей системы:

Фамилия	Имя	Отчество	Группа	Номер ключа	Должность
Брелок1				129/53747	
Васильев			Техотдел	223/40713	
Ведерников	Павел	Васильевич	Техотдел	104/44560	инженер
Власов	Василий	Игоревич	Техотдел	129/24719	
Денис			Техотдел	001/46008	
Евдокимова	Дарья	Игоревна	Бухгалтерия	0000692EE40 [запрет]	
Загоруйко	Наталья	Ивановна	Бухгалтерия	048/12234	Начальник отдела
Иванов	Иван	Иванович		223/40712	
карта				447520023507	
Колпаков	Константин	Васильевич	Бухгалтерия	048/11248	
Кондратьев	Ростислав	Игоревич	Маркетинг	124/50135	
Костин	Алексей	Иванович	Техотдел	152/35140	инженер
Ленин	Владимир	Ильич	Маркетинг	222/33333 [истек срок]	технический писатель
Мантуров	Маркел	Игоревич	Техотдел	000/02024	
Новый гость 123				223/40710	
Петраков	Евгений	Петрович	Маркетинг	A123AA98	Руководитель направления
Петренко	Людмила	Викторовна	Маркетинг	137/12731 [истек срок]	
Посетитель	Василий			223/40711	
Проскуряков	Борис	Васильевич	Маркетинг	163/00474	
Прохоров	Михаил		Маркетинг	122/13727	
Финогенов	Юрий	Олегович	Техотдел	223/40709	
Черпаков	Евгений	Анатольевич	Маркетинг	179/60586	

Использовать настольный считыватель для поиска

Запись: 23 из 43

Выход

Для изменения сортировки записей в таблице кликните на заголовке соответствующего столбца.

Общее количество пользователей в базе данных не ограничено, однако, для каждой точки доступа может быть задано число пользователей, не превышающее значение параметра «*Емкость*» контроллера (см.п.5.4).

Поиск пользователя

Быстрый поиск пользователя можно осуществлять как с помощью меню «Поиск», так и по карте с помощью настольного считывателя (если он подключен и настроен). Для этого включите настройку «Использовать настольный считыватель для поиска» и поднесите карту к настольному счи-

тывателю. В случае наличия данной карты в базе указатель таблицы автоматически установится на соответствующую запись..

Поиск

Пункт меню «Поиск» (или сочетание клавиш «Ctrl-F») позволяет осуществить быстрый поиск требуемой записи по любому из полей. В окне поиска выберите поле, по которому будет осуществляться поиск пользователя:

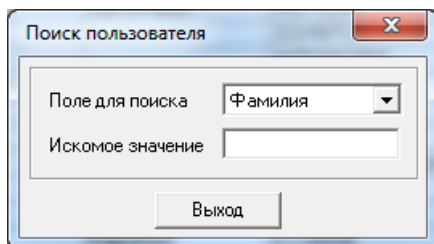

При вводе текста в поле «Искомое значение» указатель таблицы перемещается на первую запись, для которой вводимый текст совпадает с содержимым соответствующего поля данных таблицы.

Создание нового пользователя

Для создания нового пользователя выберите пункт меню «**Добавить**» или нажмите комбинацию клавиш «**Ctrl+N**».

На экран выводится окно редактирования пользователя, в котором можно определить данные нового пользователя и его права доступа.

Редактирование существующего пользователя

Для редактирования (изменения) существующего пользователя установите курсор на нужной записи в списке и выберите пункт меню «**Изменить**» или нажмите комбинацию клавиш «**Ctrl+E**». Вызвать режим редактирования можно также с помощью двойного щелчка мышью на нужной записи.

На экран выводится окно редактирования пользователя, в котором можно изменить данные текущего пользователя и его права доступа.

Удаление пользователя

Для удаления существующего пользователя установите курсор на удаляемому пользователе и выберите пункт меню «**Удалить**» или нажмите комбинацию клавиш «**Ctrl+D**».

В результате выполнения данной операции пользователь будет удален из базы данных, а все его права доступа будут отменены.

Выход

Возврат в главное меню.

Окно редактирования пользователя:

В верхней части окна отображаются основные данные пользователя: фамилия, имя, отчество и группа.

В качестве группы можно выбрать любую группу из имеющихся в базе данных (подробности см. в разделе 6.2. «Определение групп»). Присваивание пользователю группы необходимо только для удобства составления отчетов и никак не влияет на работу системы.

Посетитель

Включение данной опции приводит к следующему:

1) При проходе данного пользователя через любую точку доступа вместо события «Проход по ключу разрешен» будет формироваться событие «Проход по гостевому ключу разрешен». Это позволяет с помощью режима реакций («Free-Logic») настроить различные действия при проходе постоянных сотрудников и посетителей (например, организовать автоматический сбор гостевых карт в помощью картоприемника).

2) Можно ограничить разрешенное время нахождения посетителя на территории объекта с помощью включения соответствующей настройки в программе (см. п.7.2).

Закладка «Ключ»

Ключ

Тип ключа Номер ключа Включать фасилити в номер ключа

Срок действия ключа истекает: в

Отключить автоблокировку ключа в случае неиспользования

Текущий статус ключа Показать QRCode

Последнее использование ключа

Время Место Событие

Ключ

Определение ключа состоит из задания типа и номера ключа (идентификатора). Система GATE поддерживает идентификаторы различных типов: ключи touch-методу, карты Wiegand-26, магнитные карты АВА-2 и номера ТС (транспортных средств).

Стандартный номер карты *Wiegand-26* состоит из трех байт: первый байт – номер серии (он же фасилити-код), второй и третий байты - непосредственно номер карты. На карте эти два числа (серия и номер) обычно печатаются через запятую. В программе такой номер карты должен иметь вид: «ССС/ННННН» (где ССС – номер серии, а ННННН – номер карты).

Иногда производители карт не отделяют фасилити-код и номер карты, а считают их одним целым номером. На карте такой номер обычно печатается в виде восьмизначного десятичного числа. Для ввода такого номера в программе необходимо установить отметку «*Включать фасилити в номер ключа*».

Номер ключа *Touch-методу* или магнитной карты должен вводиться в виде ненулевого шестнадцатеричного числа (Примечание: для ключей *Touch-методу* их номер выгравирован непосредственно на самом ключе).

Номер ТС должен вводиться латинскими буквами.

Для любого ключа можно задать срок его действия. Для этого нужно установить отметку «*Срок действия ключа истекает*» и указать дату и время, при наступлении которого данный ключ будет заблокирован. Если указанная опция не установлена, то срок действия ключа не ограничен.

ВНИМАНИЕ! Отслеживание сроков действия ключей выполняется только при запущенной программе сервера.

Оператор также может вручную заблокировать ключ с помощью кнопки **«Заблокировать»**.

В системе может быть включена функция автоматической блокировки ключей в случае их неиспользования в течение указанного периода (см.п.4.4). Если при этом нужно, чтобы ключ данного пользователя никогда автоматически не блокировался (например, для руководителей или VIP-гостей), необходимо включить опцию **«Отключить автоблокировку ключа в случае неиспользования»**.

Если в системе используются считыватели QR-кодов, то номер карты Wiegand-26 можно отобразить графически в виде QR-кода и отправить на E-Mail, заданный для данного пользователя. Для этого установите опцию **«Показать QRCode»**, затем нажмите кнопку **«Отправить по E-Mail»**.



В нижней части окна отображается информация о месте и времени последнего использования данного ключа в системе.

Кнопка **«Скопировать данные другого пользователя»** предназначена для копирования всех данных (ФИО, группы, всех полей доп.данных, фотографии) из карточки другого пользователя.

Закладка «Допуски»

Выберите точки доступа

- Test123
- Парковка - Автомобиль
- Парковка - Охрана
- Проходная - ВХОД
- Проходная - ВЫХОД
- Считыватель 102-1
- Считыватель 102-2

Расписания для выбранной двери:

- Постоянный доступ
- AntiPassBack
- Рабочие дни
- ПСВ
- До обеда
- После обеда

Параметры карты для выбранной двери:

Тип: Код:

Точки доступа

Домофоны VIZIT (БЧД-485)

Допуски

В списке слева перечислены все точки доступа. Отметка возле названия точки доступа означает, что запись о данном ключе будет находиться в соответствующем банке ключей контроллера.

В списке справа выводятся все расписания, определенные для выбранной точки доступа.

Для каждой разрешенной (отмеченной) точки доступа в левой части необходимо указать одно или несколько расписаний, согласно которым будет осуществляться допуск данного ключа в данную точку доступа. Если ключ должен допускаться всегда, то нужно установить флажок «*Постоянный доступ*».

Флаг **AntiPassBack** — запрет повторного прохода через одну двустороннюю точку доступа. Поддерживается для однодверного и турникетного режимов работы контроллера. Работает локально (на одном контроллере). Для его использования необходимо включить данный режим в настройках контроллера (см.п.5.4).

Настройки «*Параметры карты для выбранной двери*» позволяет настроить для данной карты в выбранной точке доступа обычный режим прохода или режим прохода с подтверждением:

- *Простая карта* – обычный режим прохода;
- *Требуется подтверждения* – после поднесения данной карты необходимо поднести к этому же считывателю другую карту, имеющую статус подтверждающей;
- *Подтверждающая карта* – может использоваться как для подтверждения прохода, так и для самостоятельного прохода;
- *Карта с кодом* – после поднесения данной карты необходимо ввести заданный код подтверждения (для этого режима должен использоваться считыватель со встроенной клавиатурой).

Скопировать допуски с другого пользователя

Копирование параметров доступа уже существующего пользователя в текущую запись о пользователе.

При выборе пользователя, у которого будут копироваться данные, на экран выводится окно выбора пользователя:

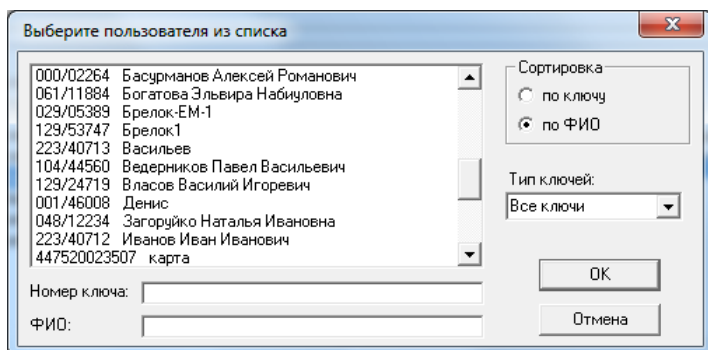

При большом количестве пользователей в системе функцию копирования допусков удобно использовать следующим образом:

- 1) создать несколько «шаблонных» пользователей со всеми основными комбинациями допусков, используемыми в системе;
- 2) при создании нового пользователя копировать в него допуски из одного из «шаблонных» пользователей.

Закладка «Дополнительная информация»

The screenshot shows a form titled «Доп. информация» (Additional Information). It contains several input fields for user details:

- Должность (Position):
- Примечания (Remarks):
- Доп. информация 3:
- Доп. информация 4:
- Доп. информация 5:
- Доп. информация 6:
- Доп. информация 7:
- Доп. информация 8:

Below these fields is a section titled «Настройки СМС и E-Mail» (SMS and E-Mail Settings):

- Включить СМС-уведомления (Include SMS notifications)
- Включить уведомления по E-Mail (Include E-Mail notifications)
- Телефон (Phone): (например, 79219999999) (e.g., 79219999999)
- E-Mail:

At the bottom of the form, there is a button labeled «Доп. информация».

Данная закладка предназначена для ввода дополнительной информации о пользователе, а также для настройки СМС и E-Mail уведомлений. В этой закладке можно вписать любую дополнительную информацию по пользователю.

Данные поля можно выводить в окне мониторинга и в окне фотопроверки пользователей.

Изменение названий полей дополнительных данных производится двойным кликом мышки на соответствующем названии. После этого откроется окно редактирования названия поля:

The screenshot shows a dialog box titled «Изменение названия» (Change Name). It contains the following elements:

- Text: «Введите новое название поля:» (Enter the new name of the field:)
- Input field:
- Buttons: «ОК» (OK) and «Отмена» (Cancel)

Закладка «Фотография»



В этом окне можно присвоить пользователю фотографию. Поддерживаются форматы файлов JPG, BMP и GIF. Для удобства отображения рекомендуется использовать все фото с одинаковыми соотношениями сторон.

Добавить фото

Данная кнопка предназначена для добавления уже готового файла с фотографией.

Удалить фото

Удаление фотографии из БД.

Web-камера

Добавление фотографии с помощью web-камеры, подключенной к компьютеру.

Все добавляемые фотографии автоматически сохраняются в базе данных основного сервера.

Если в системе существуют удаленные серверы с функцией фотověрификации, то после завершения формирования базы фотографий или после внесения в нее изменений нужно передать ее во все удаленные серверы. Для этого выполните команду меню «**Бюро пропусков**»-> «**Фотографии**»-> «**Передача в удаленные серверы**»:

Выберите из списка удаленные серверы, в которые необходимо осуществить передачу, или установите опцию "Выбрать все" и нажмите кнопку **Передать фотографии**. В результате копии базы данных фотографий будут переданы во все выбранные удаленные серверы.

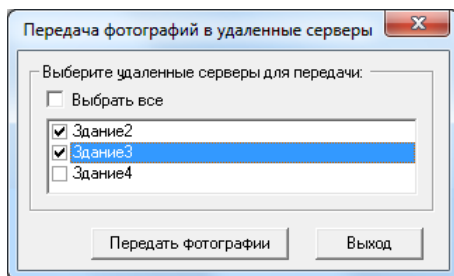

6.2 Определение групп

Разделение пользователей по группам используется для удобства создания отчетов и выполнения групповых операций. Оно никак не влияет на работу самой системы.

Для входа в режим определения пользователей выполните команду меню «**Бюро пропусков**»-> «**Группы**».

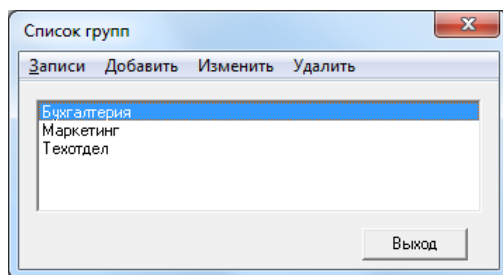

Создание новой группы

Для создания новой группы выберите пункт меню «**Добавить**» или нажмите комбинацию клавиш «**Ctrl+N**».

Редактирование существующей группы

Для редактирования (изменения) существующей группы установите курсор на нужной записи в списке и выберите пункт меню «**Изменить**» или нажмите комбинацию клавиш «**Ctrl+E**». Вызвать режим редактирования можно также с помощью двойного щелчка мышью на нужной записи.

В открывшемся окне укажите новое название группы:

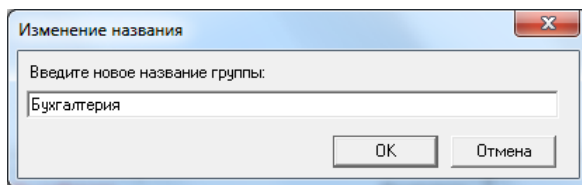

Удаление группы

Для удаления существующей группы установите курсор на удаляемой группе и выберите пункт меню «**Удалить**» или нажмите комбинацию клавиш «**Ctrl+D**».

Выход

Возврат в главное окно.

6.3 Определение доступа для групп пользователей

Данная операция позволяет задать одни и те же параметры доступа и/или изменить срок действия ключей одновременно для нескольких пользователей.

Для входа в режим определения доступа для групп пользователей выполните команду меню «**Бюро пропусков**»-> «**Доступ для групп**».

На экран будет выведено окно следующего вида:

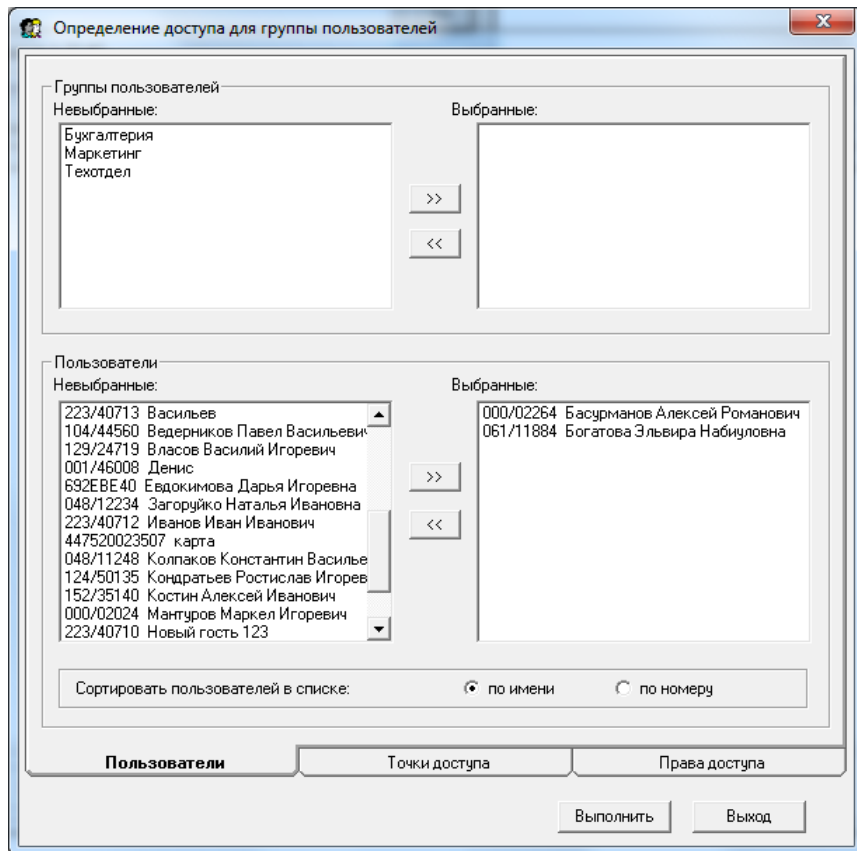

Выберите пользователей, для которых требуется определить параметры доступа.

Невыбранные группы и Выбранные группы

Данный двойной список используется для выбора пользователей по группам. Для перемещения группы из одного списка в другой дважды щелкните мышкой на строке с названием данной группы. При этом все пользователи, входящие в эту группу, переместятся из списка *Невыбранные пользователи* в список *Выбранные пользователи* или наоборот.

«>>» Выбор всех групп пользователей.

«<<» Исключение из отчета всех групп пользователей.

Невыбранные пользователи и Выбранные пользователи

Данный двойной список используется для индивидуального выбора пользователей.

«>>» Выбор всех пользователей.

«<<» Исключение из отчета всех пользователей.

Сортировать пользователей в списке

Пользователи в списках могут быть отсортированы либо по имени, либо по номеру ключа.

После того, как выбор пользователей завершен, перейдите на страницу «*точки доступа*», щелкнув на соответствующей закладке.

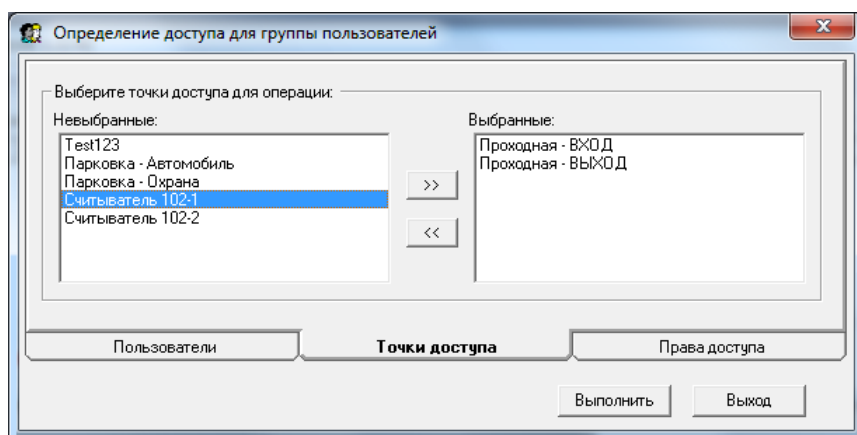

На этой странице необходимо выбрать точки доступа, по которым будут изменяться допуски выбранным пользователям (допуски пользователей по остальным точкам доступа останутся неизменными). Выбор точек доступа осуществляется аналогично выбору пользователей.

После того как точки доступа выбраны, перейдите на следующую страницу «Права доступа» и отметьте изменения, которые нужно произвести для выбранных пользователей:

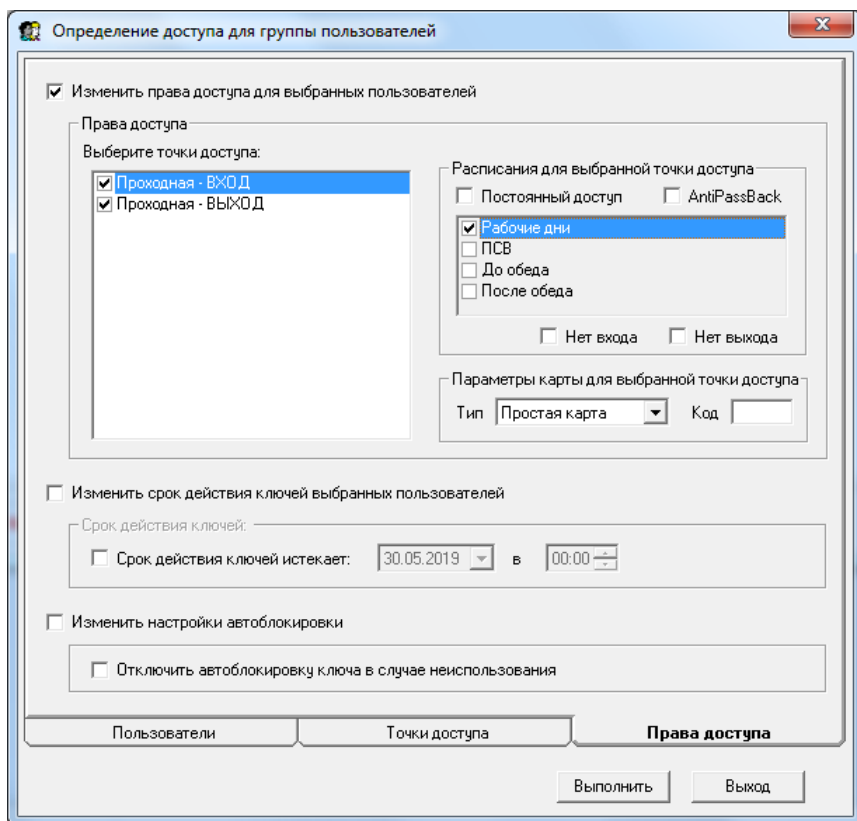

Изменить права доступа для выбранных пользователей.

Установите данную опцию для того, чтобы заменить существующие права доступа выбранных пользователей новыми. Установка прав доступа выполняется так же, как и при определении пользователя (см. п.6.1).

Изменить срок действия ключей/ Изменить настройки автоблокировки.

Данные опции предназначены для группового продления срока действия ключей и изменения настроек автоблокировки. Настройки выполняются так же, как и при определении пользователя (см. п.6.1).

После того, как все установки будут выполнены, нажмите кнопку «**Выполнить**». В результате для всех выбранных пользователей будут установлены заданные параметры доступа.

6.4 Редактирование групп

Для входа в режим редактирования групп выполните команду меню «**Бюро пропусков**»-> «**Редактирование групп**».

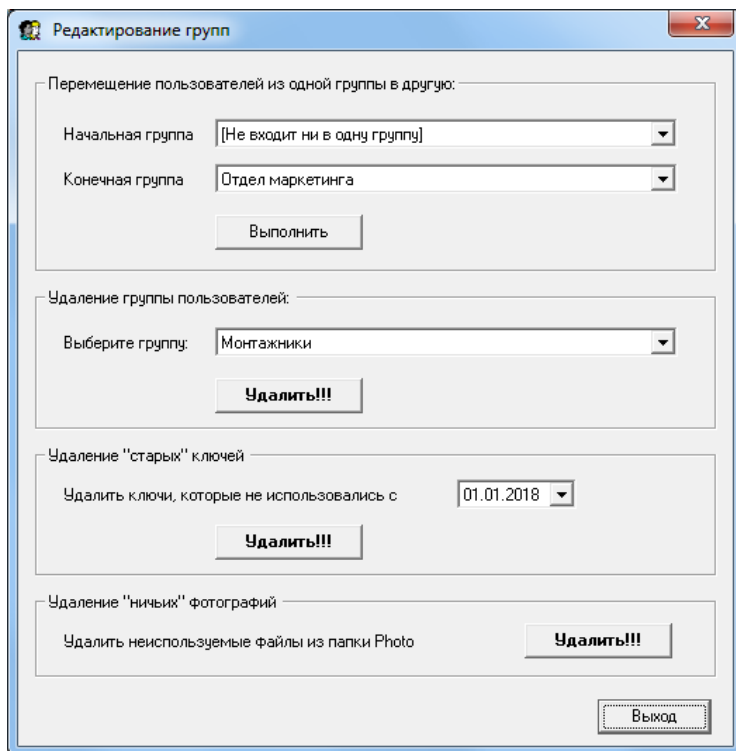

Возможно выполнить следующие операции:

- переместить всех пользователей из одной группы в другую;
- удалить выбранную группу со всеми входящими в нее пользователями;
- удалить все «старые» ключи (ключи, не использовавшиеся, начиная с указанной даты);
- удалить неиспользуемые файлы с фотографиями из папки Photo.

6.5 Печать пропусков

Модуль печати пропусков – GateBadge – предназначен для создания и редактирования шаблонов пропусков, а также для печати пропусков в соответствии с выбранным шаблоном.

Для запуска модуля печати пропусков выполните команду меню «**Бюро пропусков**»-> «**Печать пропусков**». Откроется окно со списком шаблонов пропусков:

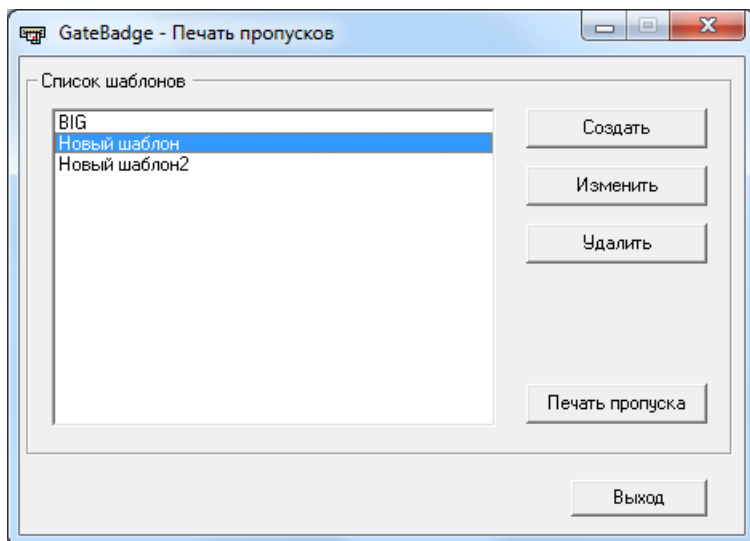

Создать

Создается новый шаблон для печати пропуска и открывается окно редактирования этого шаблона.

Изменить

Открывается окно редактирования существующего шаблона

Удалить

Удаление шаблона

Печать пропуска

Открывается окно печати пропуска.

Окно редактирования шаблона

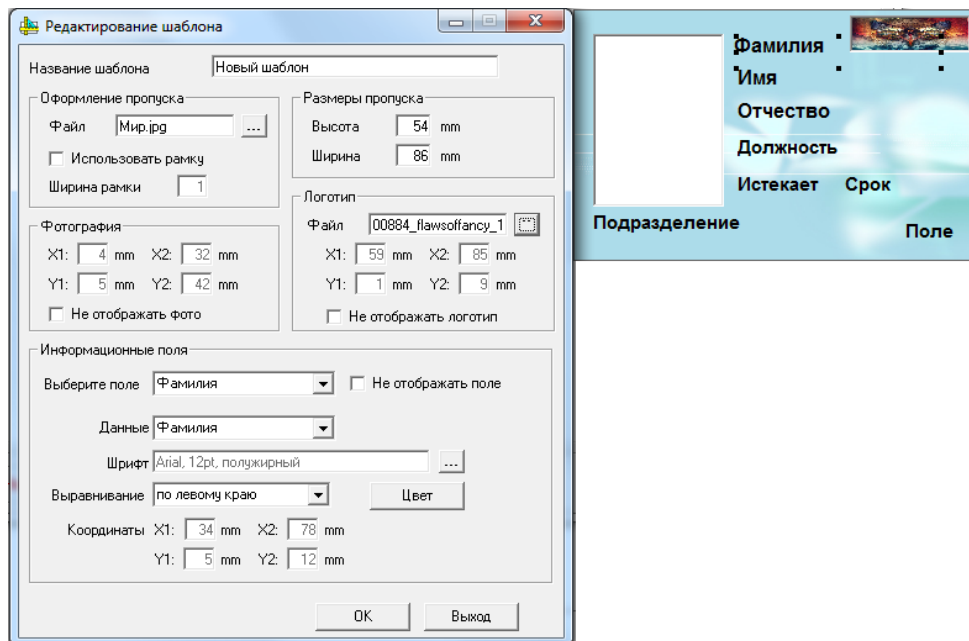

Рядом с окном редактирования шаблона отображается макет редактируемого шаблона.

При создании нового макета ему присваиваются параметры отображения (размер и оформление), используемые по умолчанию. В окне редактирования можно изменить их.

Описание основных элементов окна редактирования

Название шаблона

В данной строке можно изменять существующее название макета (то название, которое выводится в таблице макетов главного окна программы)

Размеры пропуска

Здесь Вы можете изменять размер (ширину и высоту) печатаемой карты.

Оформление пропуска

Данная группа настроек позволяет изменять параметры оформления карты – фон и рамку.

Файл

Можно указать графический файл, изображение из которого будет использоваться в качестве фона карты. Для поиска файла нажмите кнопку



Для того, чтобы отменить использование фона, поместите курсор на название файла и нажмите клавишу “**Backspace**” или “**Delete**”.

Использовать рамку

Включение данной опции позволяет отображать черную рамку по периметру карты.

Ширина рамки

Позволяет изменять ширину рамки (только в том случае, если выставлена опция «Использовать рамку»)

Фотография

Позволяет определить размер и положение фотографии путем определения координат ее левого верхнего ($X1$, $Y1$) и правого нижнего ($X2$, $Y2$) углов. Установка опции «*Не отображать фото*» запрещает вывод фотографии на карточку.

Логотип

Позволяет определить размер и положение логотипа путем определения координат его левого верхнего ($X1$, $Y1$) и правого нижнего ($X2$, $Y2$) углов. Установка опции «*Не отображать логотип*» запрещает вывод логотипа на карточку.

Файл

Вы можете указать графический файл, изображение из которого будет использоваться в качестве логотипа. Для поиска файла нажмите кнопку . Для того, чтобы отменить использование выбранного файла, поместите курсор на название файла и нажмите клавишу “**Backspace**” или “**Delete**”.

Информационные поля

Данная группа настроек позволяет конфигурировать каждое из восьми текстовых полей, печатаемых на карточке.

Выберите поле

Выберите одно из восьми полей для редактирования. Для выбора поля можно выбрать соответствующую строчку в выпадающем списке в окне редактирования или кликнуть мышкой на соответствующей области на шаблоне макета.

Все остальные настройки в данной группе настроек относятся именно к выбранному полю.

Не отображать поле

Установка данной опции запрещает вывод выбранного поля на карточку.

Данные

Укажите, откуда будут браться данные для этого поля при печати карточки. Это может быть фамилия, имя, отчество пользователя, номер ключа, срок действия ключа или одно из полей дополнительных данных.

Также можно в данном списке выбрать элемент «Текстовое поле». Это означает, что данные для данного поля не берутся из базы данных, а вводятся вручную

Шрифт

Для текущего поля можно определить тип, написание и размер шрифта.

Для выбора шрифта нажмите кнопку .

Выравнивание

Укажите один из способов выравнивания текста для текущего поля: по левому краю, по правому краю или по центру.

Цвет

Данная кнопка используется для определения цвета текста выбранного поля.

Координаты

Позволяет определить размер и положение выбранного поля путем определения координат его левого верхнего (X1, Y1) и правого нижнего (X2, Y2) углов.

ОК

Выход из окна редактирования макета с сохранением всех изменений.

Выход

Выход из окна редактирования макета без сохранения изменений.

Окно печати пропуска

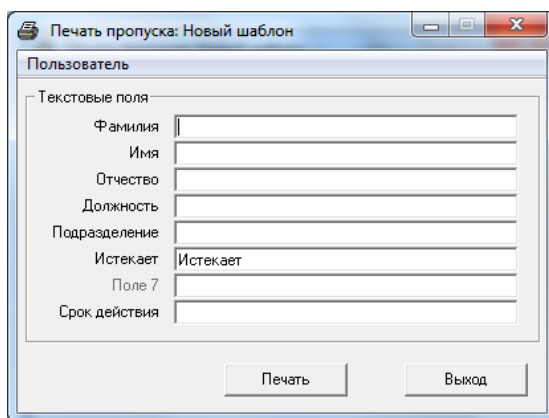

Печать пропуска: Новый шаблон

Пользователь

Текстовые поля

Фамилия

Имя

Отчество

Должность

Подразделение

Истекает

Поле ?

Срок действия

Печать

Выход

Для того, чтобы выбрать пользователя для печати, выполните команду меню **«Пользователь»** -> **«Выбор пользователя»**

Выберите требуемого пользователя из списка и нажмите **OK**:

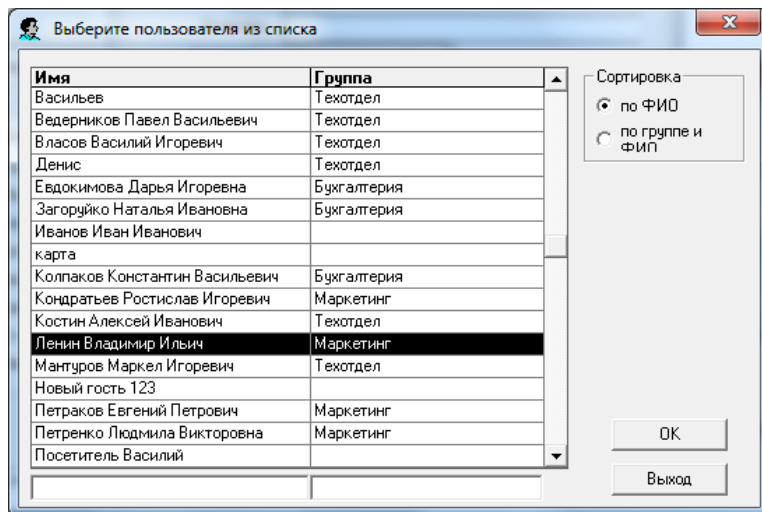

Вся информация о выбранном пользователе и его фотография (если она существует) будут выведены в окно просмотра карточки:

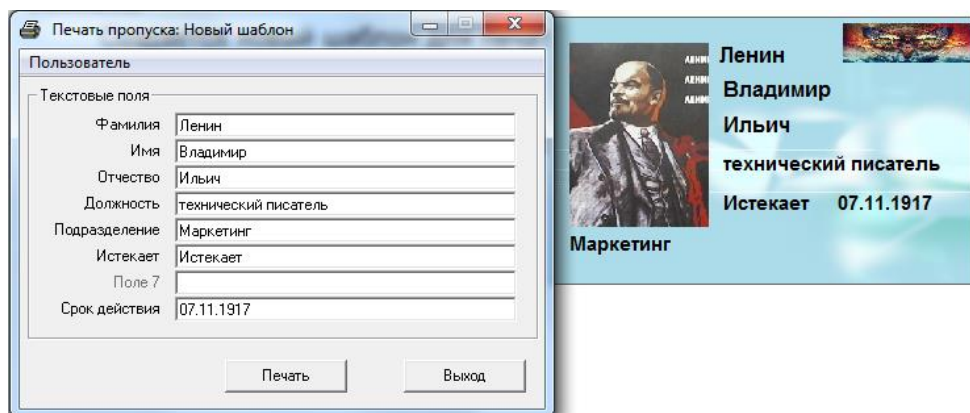

При нажатии кнопки **«Печать»** пропуск будет выведен на печать на принтер, установленный в системе по умолчанию.

7. Дополнительные настройки системы

7.1 Настройки фотoverификации

Настройка вывода фотографий в системе производится через меню «Конфигурация» - «Настройка фотoverификации».

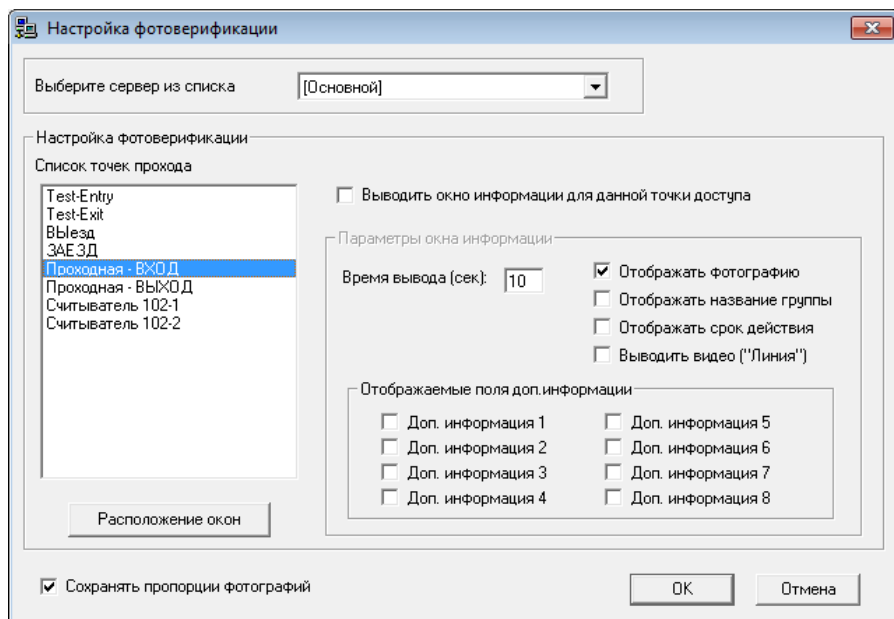

В этом окне необходимо выбрать сервер оборудования, для которого будет производиться настройка фотoverификации. «Основной» сервер всегда присутствует по умолчанию. Если у вас настроены удаленные серверы, то появится возможность выбрать удаленный сервер.

После выбора сервера в списке точек прохода будут выведены все считыватели со всех контроллеров, подключенных к данному серверу, с которых можно будет осуществить вывод фотографии.

После выбора считывателя, необходимо поставить флаг «Выводить окно информации для данной точки доступа», задать время вывода окна и отметить поля данных которые необходимо будет вывести в окне вместе с фотографией (поля и фотография задаются в карточке пользователя).

При нажатии кнопки «Расположение окон» на передний план выйдут пустые окна, по количеству считывателей, на которых включена фотoverификация, и маленькое окно с кнопками «OK» и «Отмена». Пустые окна необходимо расположить в тех местах, где планируется показывать фотографии со считывателей. После расположения окон, необходимо нажать в маленьком окне кнопку «OK» для сохранения изменений и возврата в окно настроек.

7.2 Настройки работы с посетителями (ограничение времени нахождения на территории)

ПО *Gate-Server-Terminal* позволяет ограничивать время нахождения посетителей на территории. В случае превышения разрешенного времени возможно выполнение различных действий:

- выдача в отдельном окне тревожного сообщения оператору;
- автоматическая блокировка ключа нарушителя.

Ограничение времени может выполняться только для пользователей, у которых установлена настройка «Посетитель» (см. п. 6.1).

Для включения и конфигурации данного функционала выполните команду меню «**Настройки**»-> «**Настройки работы с посетителями**». Откроется окно настройки:

Настройки ограничения нахождения на территории

Автоматически блокировать ключи задержавшихся на территории

Выдавать предупреждение оператору о задержавшихся на территории

Разрешенное время пребывания (время до нарушения) минут

Время с момента нарушения до принудительной блокировки ключа ("0" - не блокировать) минут

Разблокировать ключи через ("0" - никогда) суток

Примечание. По истечении разрешенного времени посетитель, оставшийся на территории, будет переведён в категорию "нарушитель". Ключ "нарушителя" будет заблокирован либо при выезде с территории, либо по истечении второго времени.

Устройства входа-выхода

Невыбранные устройства:

- Проходная - ВХОД
- Проходная - ВЫХОД
- Считыватель 102-1
- Считыватель 102-2
- Подъезд1-1
- Подъезд1-2
- Подъезд2-1
- Подъезд2-2

Устройства входа:

- Ворота - Въезд
- ЗАЕЗД

Устройства выхода:

- Ворота - Въезд
- Въезд

OK Отмена

Укажите действие, которое будет выполнено в случае превышения разрешенного времени нахождения посетителя на территории:

- **Автоматически заблокировать ключ**
- **Выдавать предупреждение оператору.**

Установите **Разрешенное время пребывания** на территории. При превышении этого времени посетитель автоматически переводится в категорию «нарушители».

Время до принудительной блокировки – позволяет включить автоматическую блокировку ключа нарушителя через заданное время после фиксации факта нарушения в случае продолжения нахождения на территории. Нулевое значение данной настройки означает отсутствие автоматической блокировки ключа, при этом ключ будет заблокирован в момент выезда нарушителя с территории. Т.е. система выпустит нарушителя с территории, после чего заблокирует его.

Разблокировать ключ через – позволяет настроить автоматическую разблокировку заблокированного ключа нарушителя через заданное количество суток. Нулевое значение данной настройки будет означать отсутствие автоматической разблокировки ключа, т.е. операция разблокировки может быть выполнена только вручную оператором.

Устройства входа-выхода.

Данная группа настроек позволяет задать «периметр» контролируемой территории, т.е. указать считыватели, которые могут использоваться для въезда на территорию и выезда с нее.

В программе терминала оператор в любой момент может посмотреть список посетителей, находящихся на территории. Для этого нужно нажать кнопку **Посетители**, расположенную в нижней части главного окна программы. Будет выведен список посетителей, их статус (нарушитель или нет) и время нахождения на территории:

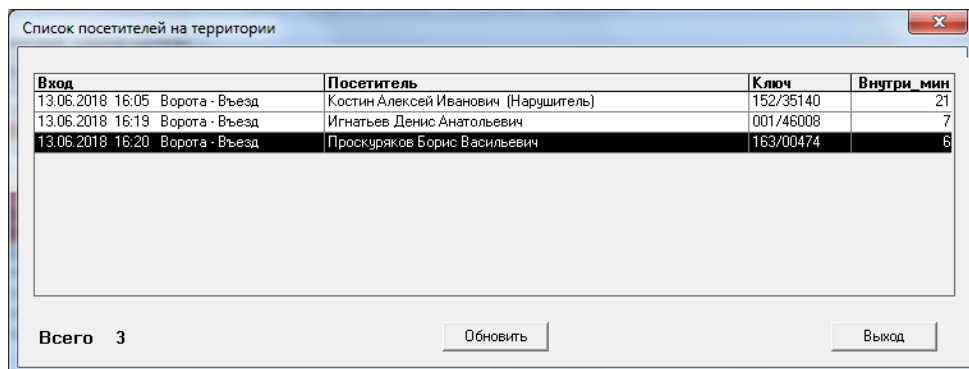

Список посетителей на территории

Вход	Посетитель	Ключ	Внутри мин
13.06.2018 16:05 Ворота - Въезд	Костин Алексей Иванович (Нарушитель)	152/35140	21
13.06.2018 16:19 Ворота - Въезд	Игнатьев Денис Анатольевич	001/46008	7
13.06.2018 16:20 Ворота - Въезд	Проскуряков Борис Васильевич	163/00474	6

Всего 3

Обновить

Выход

7.3 Настройка реакций контроллера на события

А. Краткое описание режима.

В процессе работы контроллер GATE фиксирует все события, происходящие с ним (такие как «Проход разрешен», «Проход совершен», «Взлом двери» и т.д.). Полный перечень событий, формируемых контроллером, приведен в Приложении 4.

При использовании режима реакций по каждому из событий можно запрограммировать включение (постоянное или на время от 1 до 255 секунд) одного из восьми управляющих выходов (перечень всех выходов контроллера приведен в приложении 5). К этому выходу может быть подключено любое исполнительное или сигнализирующее устройство.

Внимание!

Некоторые выходы задействованы в штатном режиме работы контроллера для управления исполнительными устройствами и индикацией считывателей (см. Приложение 5). Они всегда продолжают выполнять эти функции в первую очередь, независимо от настройки режима реакций. Это нужно учитывать при конфигурировании режима.

Все настройки режима реакций хранятся непосредственно в контроллере, поэтому реакции выполняются самим контроллером, независимо от наличия связи с управляющим компьютером. Включение же и конфигурирование режима производится с помощью управляющего ПО *GATE-Server-Terminal*.

Примечание.

Режим реакций поддерживается всеми контроллерами Gate-8000 и контроллерами Gate-4000 версии 4110/011 или выше и программным обеспечением Gate-Server-Terminal версии 1.14.5 или выше.

В. Настройка режима реакций.

Настройка режима реакций включает в себя два шага:

1) Общее включение/ отключение режима на контроллере.

По умолчанию режим реакций на контроллере отключен, никаких реакций на события не происходит. Для того чтобы режим реакций на контроллере стал доступен, его нужно включить для этого контроллера. Это делается через окно конфигурации контроллера:

2) Назначение конкретных реакций на конкретные события

Для входа в окно настройки выполните команду меню **«Настройки»**-> **«Настройка реакций на события»**. Из выпадающего списка в верхней части окна выберите считыватель. В таблице будет выведен список всех событий для данного считывателя:

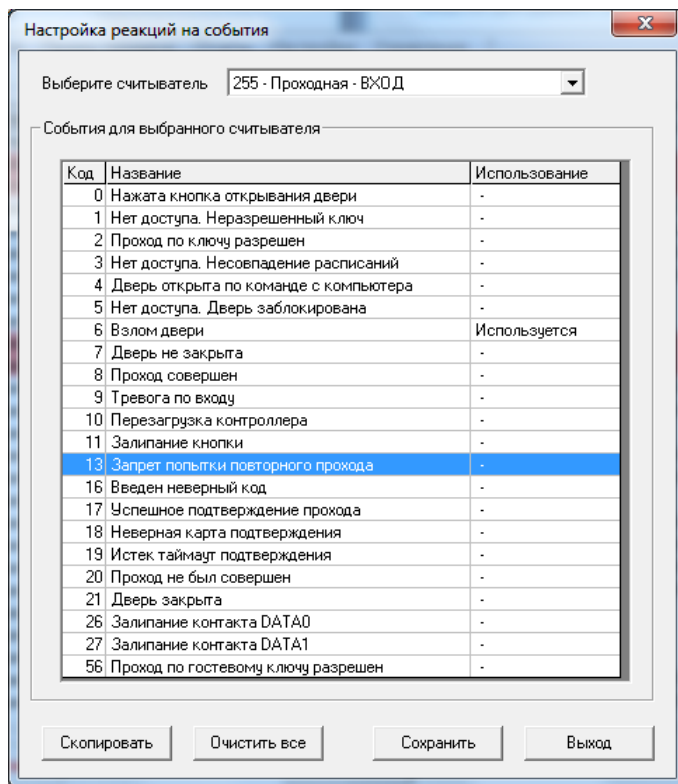

Для событий, на которые не назначено никакой реакции, в столбце «Использование» отображается прочерк. Для событий с назначенной реакцией – «Используется».

Скопировать

Нажмите данную кнопку для того, чтобы полностью скопировать все настройки реакций из другого считывателя.

Очистить все

При нажатии данной кнопки все настройки реакций для данного считывателя будут удалены.

Сохранить

Сохранение настроек данного считывателя в базе данных. После сохранения эти настройки будут сразу автоматически переданы в контроллер. (Если в этот момент программа *Gate-Server* не запущена, то настройки будут переданы в контроллер после запуска программы)

Выход

Выход из окна настройки реакций.

Для редактирования реакции на конкретное событие дважды кликните мышкой на строке с данным событием или выберите строку и нажмите клавишу «**Enter**». Будет выведено окно редактирования реакции на событие:

Настройка реакции на событие

Считыватель: 255 - Проходная - ВХОД

Событие: Взлом двери

Действия выполняемые при наступлении события

Включить реакцию в контроллере GATE

Настройка реакции контроллера

Выход на плате контроллера: R1 (Relay 1)

Действие: Отключить

Время (сек. /0-постоянно): 0

Выполнить заданную команду в программе GATE-Server

Отправлять сообщение СМС

Отправлять сообщение по E-Mail

Настройки СМС и E-Mail

Шаблон: Шаблон не выбран

Телефон: (например, 79219999999)

E-Mail: Тема:

Отправить на номер (e-mail) пользователя, участвовавшего в событии

Выводить видео (от СВН "Линия") на сервере

OK Выход

Для назначения реакции на выбранное событие:

- установите отметку «Включить реакцию в контроллере GATE»;
- выберите один из восьми выходов;
- выберите выполняемое действие (включить или отключить);
- установите время выполнения действия в диапазоне от 1 до 255 секунд. По окончании временного интервала выход переключится в обратное состояние. Нулевое значение означает постоянное включение/ выключение;
- установите отметку «Выполнить заданную команду в программе Gate-Server» и пропишите команду, которая будет выполняться в командной строке, при получении данного события.

Нажмите кнопку «**OK**» для выхода с сохранением или «**Выход**» для выхода без сохранения.

7.4 Настройка СМС и E-Mail уведомлений

А. Общие положения

Функция СМС и E-Mail уведомлений представляет собой возможность отправки сообщений СМС или сообщений электронной почты при наступлении определенных событий в системе Gate. ПО Gate-Server-Terminal поддерживает данную функцию, начиная с версии 1.22.32.

Предупреждение!

Отправка СМС-сообщений производится через web-сервис путем отправки http-запросов. Поэтому для работы данного функционала компьютер с ПО Gate-Server-Terminal должен быть постоянно подключен к интернету.

Подготовка к работе с сообщениями включает в себя два этапа:

- получение необходимых настроек:
 - для работы с E-Mail необходимо знать параметры подключения к серверу SMTP. Обратитесь к системному администратору для получения данных параметров.
 - для работы с СМС необходимо выполнить регистрацию на сайте skdgate.sms.ru (см.п.В)
- выполнение настроек в программе Gate-Terminal (см.п.С)

В. Регистрация на сайте skdgate.sms.ru

Зайдите на сайт skdgate.sms.ru и зарегистрируйтесь в соответствии с приведенной там инструкцией. После успешной регистрации выполните следующие действия:

1. В меню в левой части окна выберите пункт «**Главная**»
2. В нижней части открывшейся страницы будет указан присвоенный Вам **api_id**. Запишите его:

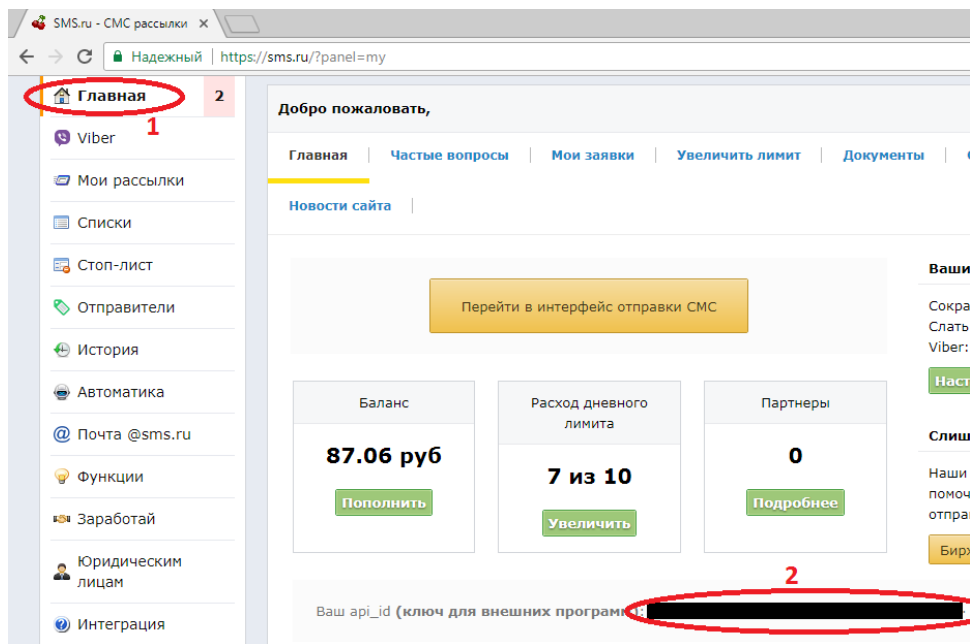

Здесь же в разделе **«История»** Вы можете посмотреть информацию обо всех отправленных сообщениях, их состоянии и стоимости.

С. Выполнение необходимых настроек в ПО

Дальнейшие шаги по настройке системы выполняются из программы Gate-Terminal

С.1. Выполнение общих настроек.

Выберите пункт меню **«Настройки»** -> **«Настройки СМС и E-Mail»** :

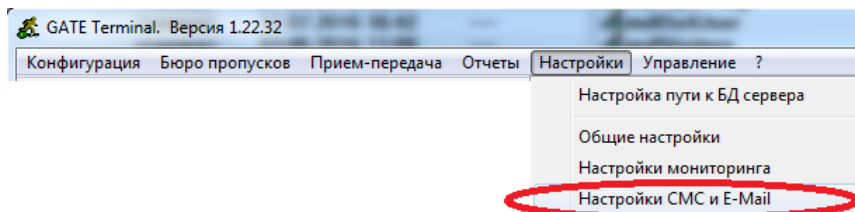

Открывается окно настройки:

Настройка отправки СМС

Включить функцию СМС уведомлений о событиях системы

Тестовый режим (с ведением лога без реальной отправки сообщений)

api_id:

Для получения api_id зарегистрируйтесь на сайте skdgate.sms.ru

Настройка отправки E-Mail

Включить функцию E-Mail уведомлений о событиях системы

SMTP

Сервер Порт SSL

Логин Пароль

Отправитель

E-Mail Название

Установите опцию «**Включить функцию СМС-уведомлений по событиям системы**» и укажите *api_id*, полученный в личном кабинете на сайте skdgate.sms.ru

При включении опции «**Тестовый режим**» система будет имитировать отправку СМС и вести текстовый файл логов, но реальной отправки производиться не будет.

Для просмотра текущего баланса Вашего личного кабинета нажмите кнопку «**Баланс**».

Установите опцию «**Включить функцию E-Mail-уведомлений по событиям системы**» и укажите необходимые параметры (данные параметры должны быть предоставлены системным администратором).

Параметры **SMTP**:

- **Сервер** – имя или IP-адрес почтового сервера (например, *smtp.yandex.ru*)
- Также необходимо указать **Логин** и **Пароль** почтового ящика.
- В случае использования защищенного соединения включите опцию **SSL**

Параметры **отправителя**:

- Укажите адрес **E-Mail**, с которого будет осуществляться рассылка.
- Также дополнительно можно указать **Название** отправителя, которое будет отображаться у получателя.

Для проверочной отправки письма нажмите кнопку «**Тестовое письмо**».

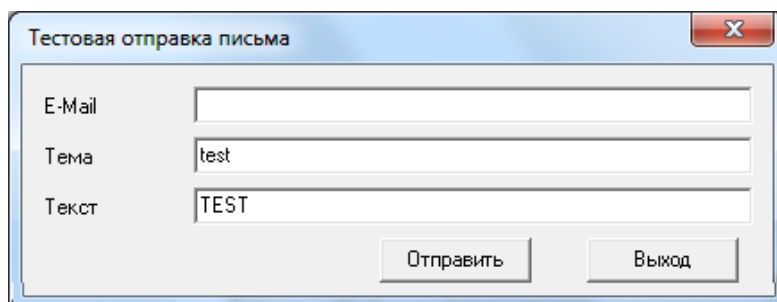

В открывшемся окне укажите адрес отправки, тему и текст письма и нажмите «**Отправить**»

С.2. Настройка реакций на события

Выберите пункт меню «**Конфигурация**» -> «**Настройка реакций на события**»:

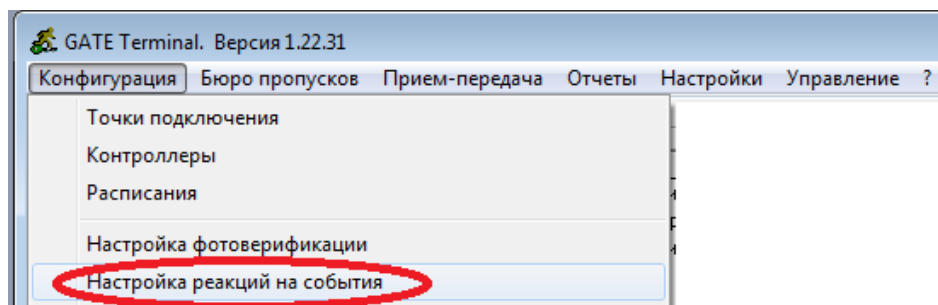

Открывается окно настройки реакций:

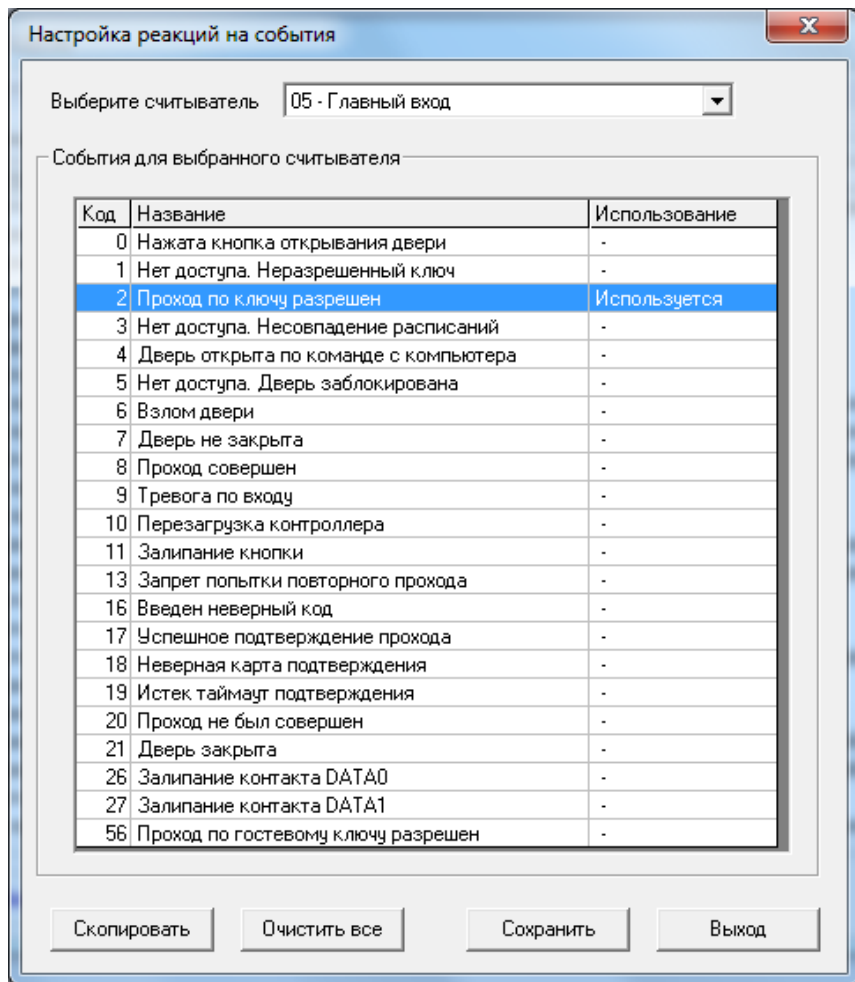

В верхней части окна выберите считыватель, для которого требуется настроить реакции. После этого в таблице событий выполните двойной клик мышкой на событии, реакцию на которое нужно настроить.

Откроется окно настройки реакции для выбранного события:

Настройки реакции на событие

Считыватель: 01 - Вход

Событие: Проход по ключу разрешен

Действия выполняемые при наступлении события

Отправлять сообщение СМС Отправлять сообщение по E-Mail

Настройки СМС и E-Mail

Шаблон: Офис [DATE_] [TIME2] Вход_в_коридор [FIO]

Телефон: (например, 79219999999)

E-Mail: Тема: Gate-Info

Отправить на номер (e-mail) пользователя, участвовавшего в событии

Выводить видео (от СВН "Линия") на сервере

OK Выход

Для отправки СМС по данному событию установите опцию «**Отправлять сообщение СМС**».

Для отправки по данному событию электронного письма установите опцию «**Отправлять сообщение по E-Mail**».

Если требуется отправлять сообщения СМС о данном событии на общий фиксированный телефонный номер, то укажите этот номер в поле «**Телефон**»

Примечание.

Нужно указывать полный номер без знака «+» (как указано в примере)

Для отправки сообщений электронной почты на общий фиксированный адрес укажите этот адрес в поле «**E-Mail**». Также укажите в поле «**Тема**» тему письма, которая будет отображаться у получателя.

Для событий пользователя (например, для события «*Проход по ключу разрешен*») можно отправлять сообщения не на общий номер и общий адрес, а на номер и адрес пользователя, участвовавшего в событии. Для этого установите соответствующую опцию. Настройка пользователей для отправки СМС и E-Mail описана в п.3.3.

Можно задать шаблон отправляемого сообщения. Для добавления/редактирования шаблонов сообщений в выпадающем списке «**Шаблон**» выберите последний пункт «Редактировать список шаблонов»:

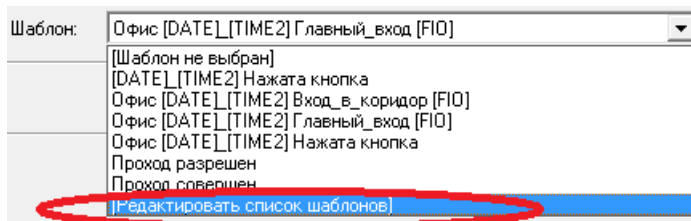

Откроется окно настройки шаблонов:

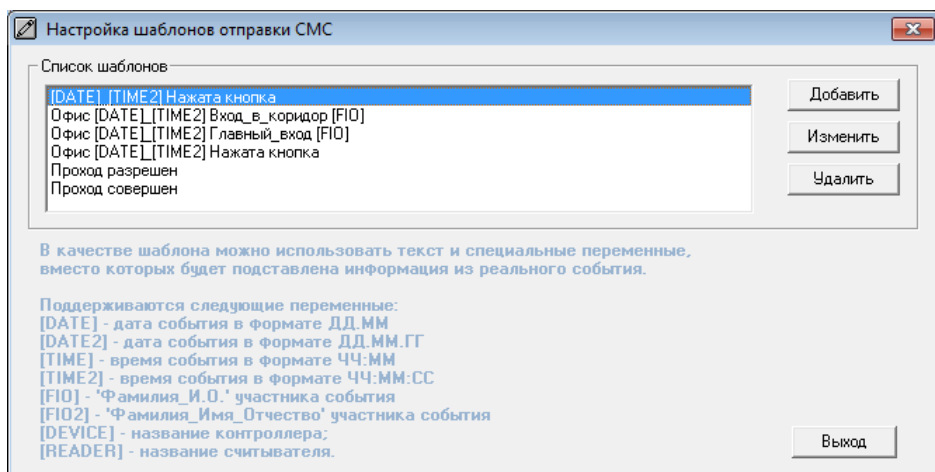

В качестве шаблона можно задать фиксированный текст сообщения, а можно добавить переменные, вместо которых будет подставлена информация из сообщения. Список возможных переменных и их назначение приведены в нижней части окна.

Пример.

Задан шаблон:

«Офис [DATE_] [TIME2] Главный_вход [FIO]»

Возможное реальное событие:

«Офис 31.08_08:59:59 Главный_вход Иванов_И.И.»

С.3. Настройка пользователей для отправки СМС и E-Mail

Откройте окно редактирования пользователя (пункт меню «**Бюро пропусков**» -> «**Пользователи**», далее двойной клик мышью на выбранном пользователе).

В окне редактирования пользователя перейдите на закладку «**Доп.информация**»:

Изменение пользователя

Фамилия: Иванов

Имя: Иван

Отчество: Иванович

Группа: Техотдел

OK

Выход

Посетитель

Доп. информация 1

...

Доп. информация 8

Настройки СМС и E-Mail

Включить СМС-уведомления

Телефон: 79219999999 (например, 79219999999)

Включить уведомления по E-Mail

E-Mail: iii999@yandex.ru

Ключ Допуски **Доп. информация** Фотография Биометрия

Если нужно, чтобы данный пользователь получал сообщения СМС о назначенных событиях, установите опцию «**Включить СМС-уведомления**» и укажите номер телефона для отправки СМС.

Если нужно, чтобы данный пользователь получал сообщения E-Mail о назначенных событиях, установите опцию «**Включить уведомления по E-Mail**» и укажите адрес электронной почты.

Примечание.

Сообщения будут отправляться только по тем событиям, для которых включена настройка «**Отправить на номер (e-mail) пользователя, участвовавшего в событии**»

D. Проверка работы системы уведомлений.

Проверить текущее состояние функции отправки СМС и E-Mail можно в программе сервера с помощью пункта меню «**Диагностика**» -> «**SMS**» и «**Диагностика**» -> «**E-Mail**». В случае успешного функционирования там будет отображаться статус «**Работает**»:

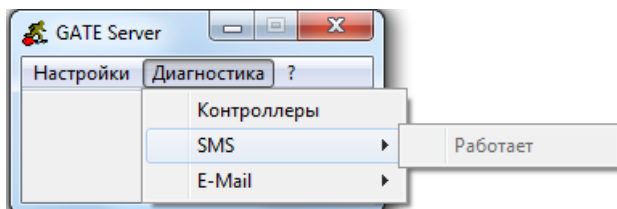

Краткая информация обо всех отправленных сообщениях СМС записывается в текстовый файл лога (файл с расширением csv), который находится в папке «*GATE\Server\SmsLog*»

Полную информацию обо всех сообщениях и их статусе можно посмотреть в личном кабинете на сайте skdgate.sms.ru.

Краткая информация обо всех отправленных сообщениях E-Mail записывается в текстовый файл лога (файл с расширением csv), который находится в папке «*GATE\Server\SmtpLog*»

8. Меню «Управление»

Меню управления предназначено для просмотра текущего состояния всех устройств системы, включения/выключения различных режимов работы и для выполнения команд управления (открывания двери, блокировки и т.д.)

8.1 Управление точками доступа

Выполните команду меню «Управление» - «Точки доступа». Откроется окно управления:

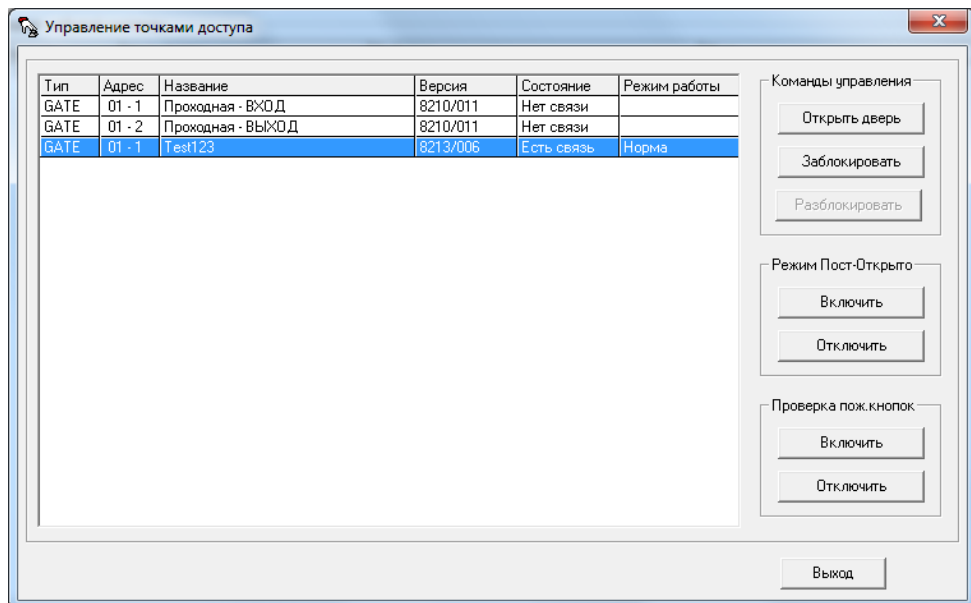

В окне представлен список точек доступа, упорядоченный по адресам. В правой части окна находятся кнопки управления.

Примечание. Контроллерам Gate, находящимся в однодверном режиме работы, будет соответствовать одна точка доступа, т.е. одна строка в таблице. Во всех остальных режимах работы контроллерам будет соответствовать две точки доступа, т.е. две строки в таблице.

Для каждой точки доступа выводится следующая информация:

- **Тип** – «GATE» для контроллеров Gate, «BUD» для домофонов VIZIT (БУД-485 и БУД-485Р). Описание работы с домофонами VIZIT см. в п.12.2
- **Адрес** – логический адрес устройства на шине RS-485.
- **Название** – название точки доступа.

- **Версия** – номер версии контроллера.
- **Состояние** — наличие связи с контроллером
- **Режим работы** – текущий режим (состояние) точки доступа: «Блокировка», «Пост.открыто», «Норма».

Команды управления.

Примечание. Управление точками доступа возможно только при работающей программе сервера.

Открыть дверь

Передача в контроллер команды открывания двери (аналогично открыванию кнопкой).

Заблокировать

Запись в контроллер нулевого времени реле. В результате выполнения данной операции проход через дверь по ключу или по кнопке становится невозможным до тех пор, пока она не будет разблокирована.

Разблокировать

Запись в контроллер времени реле из базы данных (заданного при определении контроллеров).

Примечание. Если в базе данных задано нулевое значение времени реле, то дверь всегда будет находиться в заблокированном состоянии.

Режим «Постоянно-открыто»

При включенном режиме «постоянно-открыто» оба реле контроллера постоянно включены, т.е. дверь постоянно открыта. Данный режим рекомендуется использовать только в экстренных случаях, например, для эвакуации при пожаре.

При включении и отключении данного режима на экран выводится окно выбора контроллеров, в котором отображается список всех контроллеров, находящихся, в состоянии "Есть связь".

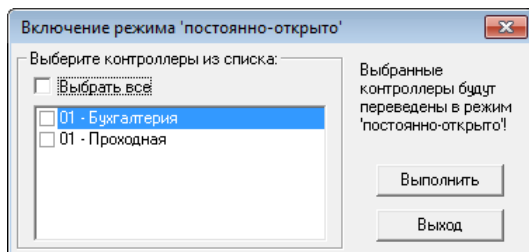

Включить

Включение режима «постоянно-открыто». Выберите контроллеры в окне выбора, для которых режим постоянного открывания должен быть включен и нажмите кнопку **«Выполнить»**

Отключить

Отключение режима «постоянно-открыто». Выберите контроллеры в окне выбора, для которых режим постоянного открывания должен быть отключен и нажмите кнопку **«Выполнить»**

Признаком успешного выполнения команды являются изменение состояния контроллера в окне управления и появление соответствующего события в главном окне программы.

ВНИМАНИЕ! Данный режим неприменим для электромеханических замков и защелок, включение которых производится путем подачи на них напряжения в течение короткого интервала времени. Включение режима «постоянно-открыто» для таких замков может привести к выходу их из строя.

Проверка «пожарных кнопок»

Данные команды предназначены для программной эмуляции срабатывания «пожарных кнопок». Описание настройки «пожарных кнопок» приведено в разделе 5.5 данного руководства.

При включении и отключении данного режима на экран выводится окно выбора, в котором отображается список всех «пожарных кнопок», созданных в системе.

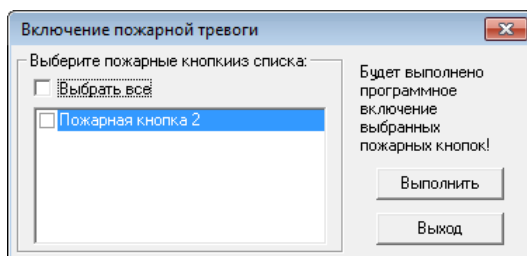

8.2 Управление контроллерами Gate-Домофон

Данное окно управления предназначено для управления домофонами VIZIT (блоками БУД-420), подключенными через контроллеры Gate-Домофон.

Примечание. Данная технология интеграции с домофонами VIZIT является устаревшей и используется только для сохранения совместимости с блоками БУД-420. На всех новых объектах для интеграции СКУД Gate и домофонов VIZIT рекомендуется использовать блоки БУД-485 (см. п.12.2).

Для входа в окно управления выполните команду меню **«Управление»** - **«VIZIT-GATE»**:

В окне представлен список контроллеров Gate-Домофон и параметры соответствующих им блоков БУД-420.

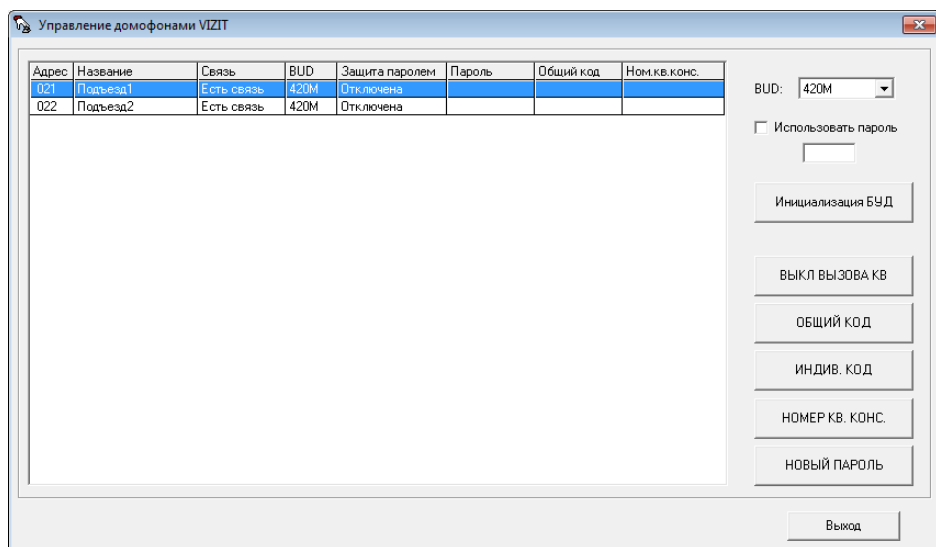

Для каждого контроллера выводится следующая информация:

- **Адрес** – логический адрес устройства на шине RS-485.
- **Название** – название контроллера.
- **Связь** — наличие связи с контроллером
- **БУД** – тип БУДа, подключенного к контроллеру (БУД-420М или БУД-420Р).
- **Настройки БУДа** – основные настройки БУДа (защита паролем, общий код, номер консьержа).

Команды управления.

Список доступных команд будет различаться в зависимости от типа БУДа (БУД-420М или БУД-420Р).

Команды управления предназначены для изменения основных параметров БУД-420:

- изменение пароля БУДа;
- инициализация БУДа – передача в БУД необходимых настроек для начала работы в системе (выполняется однократно для каждого БУДа);
- выключение вызова в выбранную квартиру;
- изменение общего кода;
- изменение индивидуального кода выбранной квартиры (с одновременным включением вызова этой квартиры);
- изменение номера квартиры консьержа.

9. Прием-передача информации

Команды приема-передачи предназначены для обмена информацией между программой и контроллерами. Все команды приема-передачи информации выполняются через пункт меню **"Прием-передача"**:

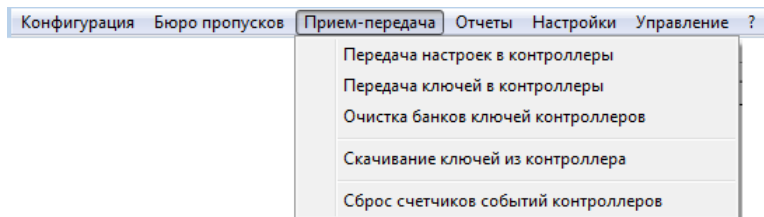

Примечание. В обычном режиме работы выполнять команды передачи не нужно, так как все изменения в базе данных автоматически передаются в контроллеры программой сервера. Ее выполнение может потребоваться при замене контроллера, чтобы сразу передать в новый контроллер все настройки.

Передача настроек в контроллеры

Данная команда меню предназначена для передачи в выбранные контроллеры всех расписаний доступа и временных параметров (времени реле, времени прохода и времени удержания двери).

При выполнении команды на экран будет выведено окно выбора точек доступа, в котором отображается список всех точек доступа, находящихся в состоянии **"Есть связь"**:

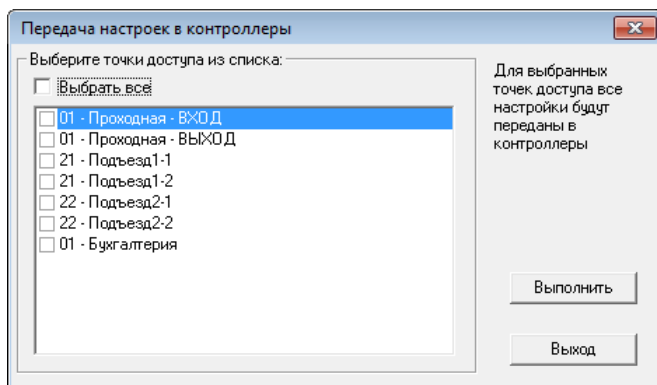

Для того, чтобы начать передачу, выберите необходимые точки доступа из списка или установите опцию **«Выбрать все»** и нажмите кнопку **«Выполнить»**. После того, как операция будет успешно завершена, в окне мониторинга будет выведено событие **«Передача настроек в контроллер»**.

Передача ключей в контроллеры

Команда меню предназначена для принудительной передачи в контроллер всех ключей, имеющих право прохода в соответствующую данному контроллеру точку доступа. При этом все прочие ключи будут стерты из памяти контроллера.

При выборе данной команды меню на экран будет выведено окно выбора точек доступа, в котором отображается список всех точек доступа, находящихся, в состоянии *"Есть связь"*:

Для того чтобы начать передачу ключей, выберите необходимые точки доступа из списка или установите опцию *"Выбрать все"* и нажмите кнопку **"Выполнить"**. После того, как операция будет успешно завершена, в окне мониторинга будет выведено событие *"Передача ключей в контроллер"*.

Очистка банков ключей контроллеров

Из банков памяти контроллеров будут принудительно удалены все ключи. В результате этого ни один ключ не сможет пройти через данную дверь до тех пор, пока ключи не будут переданы вновь.

При выборе данной команды меню на экран будет выведено окно выбора точек доступа, в котором отображается список всех точек доступа, находящихся, в состоянии *"Есть связь"*:

Выберите точки доступа, для которых должна быть выполнена операция, и нажмите кнопку **«Выполнить»**. После того, как операция будет успешно завершена, в окне мониторинга будет выведено событие *"Очистка банка ключей контроллера"*.

Сброс счетчиков событий контроллеров

Данная команда предназначена для принудительного обнуления счетчиков событий выбранных контроллеров.

На экран будет выведено окно выбора контроллеров, в котором отображается список всех контроллеров, находящихся, в состоянии *"Есть связь"*:

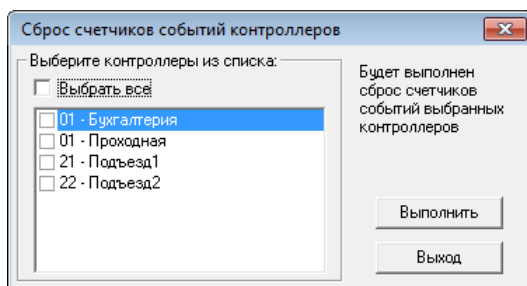

Для того, чтобы начать операцию, выберите контроллеры из списка или установите опцию *"Выбрать все"* и нажмите кнопку **"Выполнить"**. После того, как операция будет успешно завершена, в окне мониторинга будет выведено событие *"Сброс счетчика событий контроллера"*.

Скачивание ключей из контроллера

Данная команда предназначена для чтения из памяти контроллера всех ключей, прописанных в него, и записи их в базу данных компьютера.

Внимание! В результате выполнения операции все разрешения доступа, существовавшие ранее в базе данных компьютера, будут удалены и заменены на скачанные с контроллера.

Выполнение данной операции может потребоваться в случае, если до подключения к компьютеру контроллер работал в автономном режиме, и ключи были записаны в него локально. Также ее можно использовать для восстановления компьютерной базы данных в случае ее повреждения.

На экран будет выведено окно выбора. В списке будут отображаться точки доступа, находящиеся в состоянии *"Есть связь"*.

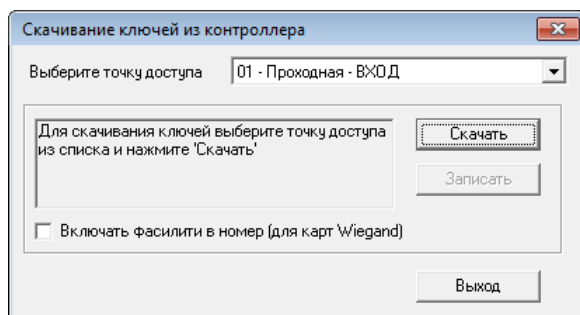

Для того чтобы начать операцию, выберите точку доступа из списка и нажмите кнопку **"Скачать"**. После того, как скачивание будет выполнено, будет выведено соответствующее сообщение, и станет доступной кнопка **"Записать"**. В окне мониторинга будет отображено событие **"Скачивание ключей из контроллера"**.

При этом скачанные ключи будут находиться во временном буфере. Для сохранения их в базе данных нажмите кнопку **"Записать"**. После успешного завершения операции в окне мониторинга будет выведено событие **"Сохранение скачанных ключей в БД"**

10. Операторы

В ПО может быть определено несколько операторов, имеющих различные полномочия. Общее количество операторов, имеющих возможность работы с программой, не ограничено. При первом запуске программы существует только один оператор – «*admin*», имеющий полный доступ ко всем функциям программы. Его права доступа не могут быть изменены.

Вход оператора в программу, выход из нее, а также все действия по приему/передаче данных в контроллеры фиксируются в файле событий и могут быть распечатаны в виде отчета.

Для каждого оператора (кроме главного оператора «*admin*») могут быть определены функции, к которым он будет иметь доступ. Для просмотра списка всех операторов программы выполните команду меню «**Конфигурация**»-> «**Операторы**».

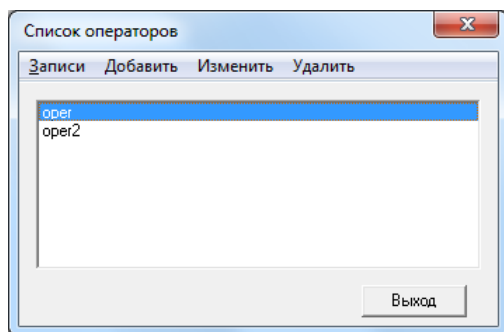

Создание нового оператора

Для создания нового оператора выберите пункт меню «**Добавить**» или нажмите комбинацию клавиш «**Ctrl+N**».

На экран выводится окно редактирования оператора, в котором можно определить разрешенные функции нового оператора.

Редактирование существующего оператора

Для редактирования (изменения) существующего оператора установите курсор на нужной записи в списке и выберите пункт меню «**Изменить**» или нажмите комбинацию клавиш «**Ctrl+E**». Вызвать режим редактирования можно также с помощью двойного щелчка мышью на нужной записи.

На экран выводится окно редактирования оператора, в котором можно изменить функции, разрешенные данному оператору.

Удаление оператора

Для удаления существующего оператора установите курсор на удаляемом операторе и выберите пункт меню «**Удалить**» или нажмите комбинацию клавиш «**Ctrl+D**».

Окно редактирования оператора:

Имя

Разрешенные оператору функции

- Конфигурация
- Операторы
- Бюро пропусков
- Прием-передача
- Создание отчетов
- Настройки
- Управление
- Трассировка

Бюро пропусков

- Пользователи
 - добавить/удалить изменить
 - Данные пользователей, доступные для редактирования
 - ФИО:
 - Доп. информация
 - Номер ключа
 - Срок действия
 - Допуски
 - Фотография
 - Биометрия
- Группы
- Доступ для групп
- Печать пропусков
- Редактирование групп

Разрешенные функции Доступные пользователи

В верхней части экрана укажите имя оператора. Также с помощью соответствующих кнопок можно задать оператору новый пароль или удалить существующий пароль.

В дальнейшем оператор, войдя в программу терминала под своим именем, может изменить свой пароль. Для этого нужно выполнить команду меню «*Настройки*» -> «*Изменить пароль оператора*», затем в открывшемся окне ввести старый пароль, новый и его подтверждение и нажать **OK**:

Изменение пароля

Старый пароль:

Новый пароль:

Подтверждение:

Внимание! Удаление пароля для оператора «*admin*» невозможно. Будьте внимательны, не забывайте пароль!

Закладка «Разрешенные функции»

Разрешенные оператору функции

Конфигурация
 Операторы
 Бюро пропусков
 Прием-передача
 Создание отчетов
 Настройки
 Управление
 Трассировка

Бюро пропусков

Пользователи

Пользователи

добавить/удалить изменить

Данные пользователей, доступные для редактирования

ФИО: Допуски
 Доп. информация Фотография
 Номер ключа Биометрия
 Срок действия

Группы
 Доступ для групп
 Печать пропусков
 Редактирование групп

Разрешенные функции Доступные пользователи

На данной закладке определите, какие функции программы будут доступны данному оператору.

В левой части окна отметьте галочками, какие разделы меню в программе Gate-Terminal будут доступны оператору.

Если оператору установлено разрешение на работу с бюро пропусков (установлена соответствующая отметка в левой части окна), то в правой части окна можно настроить детально, какие именно действия в бюро пропусков и какие данные пользователей будут ему доступны.

Закладка «Доступные пользователи»

Разрешить оператору доступ ко всем пользователям

Группы пользователей

Недоступные	Доступные
Бухгалтерия	Техотдел
Маркетинг	

Пользователи

Недоступные	Доступные
048/11248 Колпаков Константин Васильевич	034/04448 Авто
124/50135 Кондратьев Ростислав Игоревич	000/02264 Басурманов Алексей Романович
222/33333 Ленин Владимир Ильич	223/40713 Васильев
223/40710 Новый гость 123	104/44560 Ведерников Павел Васильевич
A123A98 Петраков Евгений Петрович	129/24719 Власов Василий Игоревич
137/12731 Петренко Людмила Викторовна	001/46008 Денис
223/40711 Посетитель Василий	152/35140 Костин Алексей Иванович
163/00474 Проскуряков Борис Васильевич	000/02024 Мантуров Марсел Игоревич
122/13727 Прохоров Михаил	223/40709 Финогенов Юрий Олегович
179/60586 Черпаков Евгений Анатольевич	

Сортировать: по имени по номеру

Разрешенные функции | **Доступные пользователи**

В этом окне можно ограничить оператору доступных для изменения пользователей. Для этого надо снять флаг «Разрешить оператору доступ ко всем пользователям» и выбрать доступных оператору пользователей.

OK

Сохранение всех изменений и выход из окна редактирования пользователя.

Выход

Выход из окна редактирования пользователя без сохранения внесенных изменений.

11. Отчеты

Отчеты служат для выбора и обработки информации о событиях системы, хранящейся на жестком диске компьютера.

В программе предусмотрены следующие типы отчетов:

- | | |
|---------------------------------|---|
| Отчет о событиях системы | Используется для создания выборки по событиям системы |
| Учет рабочего времени | Позволяет вести учет времени присутствия сотрудников на территории |
| Отчет о пользователях | Позволяет получить список пользователей и их параметров на основании выбранных фильтров |

Генераторы отчетов содержат в себе специальные фильтры, применение каждого из которых позволяет сократить объем отображаемой в отчете информации.

Параметры фильтров суммируются и, таким образом в отчет включаются только те данные, которые отвечают критериям всех заданных фильтров. Информация отчета может быть просмотрена на экране, распечатана или сохранена в виде файла.

11.1 Список событий за день

В программе дополнительно предусмотрена возможность просмотра полного списка событий за выбранный день без использования каких-либо фильтров.

Для этого выберите пункт меню **«Отчеты»** -> **«Все события за день»**.

Программа запросит интересующую дату:

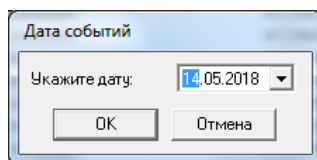

Дата событий

Укажите дату: 14.05.2018

ОК Отмена

Укажите дату и нажмите ОК. Если файл событий за указанный день существует, то все события будут выведены на экран:

Дата/время	Устройство	Событие	Имя	Видео
14.05 18:22:52	Test-Entry	Проход по ключу разрешен	A123AA198 testAvto	+
14.05 18:22:51	Test-Entry	Проход, совершен	A123AA198 testAvto	+
14.05 18:22:51	Test-Entry	Проход по ключу разрешен	A123AA198 testAvto	+
14.05 18:22:50	Test-Entry	Нет доступа. Незапрещенный ключ		+
14.05 18:22:48	Test-Entry	Нет доступа. Незапрещенный ключ	E7MYEYKKE	+
14.05 18:22:46	Test-Entry	Нет доступа. Незапрещенный ключ		+
14.05 18:22:44	Test-Entry	Нет доступа. Незапрещенный ключ	E7MYEYKKE	+
14.05 17:44:19	Test-Exit	Проход, совершен	A123AA198 testAvto	
14.05 17:44:18	Test-Entry	Проход, совершен	A123AA198 testAvto	+
14.05 17:44:18	Test-Exit	Проход по ключу разрешен	A123AA198 testAvto	
14.05 17:44:17	Test-Entry	Проход по ключу разрешен	A123AA198 testAvto	+
14.05 17:44:17	Test-Exit	Проход, совершен	A123AA198 testAvto	
14.05 17:44:16	Test-Exit	Проход по ключу разрешен	A123AA198 testAvto	
14.05 17:44:16	Test-Entry	Проход, совершен	A123AA198 testAvto	+
14.05 17:44:15	Test-Entry	Проход по ключу разрешен	A123AA198 testAvto	+
14.05 17:44:14	Test-Exit	Проход, совершен	A123AA198 testAvto	
14.05 17:44:14	Test-Exit	Проход по ключу разрешен	A123AA198 testAvto	
14.05 17:44:13	Test-Entry	Проход, совершен	A123AA198 testAvto	+
14.05 17:44:13	Test-Entry	Проход по ключу разрешен	A123AA198 testAvto	+
14.05 17:44:12	Test-Exit	Проход, совершен	A123AA198 testAvto	
14.05 17:44:12	Test-Exit	Проход по ключу разрешен	A123AA198 testAvto	
14.05 17:44:11	Test-Entry	Проход, совершен	A123AA198 testAvto	+

Символ «+» в правом столбце означает, что для данного считывателя задана соответствующая видеокамера в СВН Линия. При наличии доступного видеоархива Линии можно с помощью двойного щелчка на строке события открыть видеоархив по данной камере за данное время. (подробное описание работы с СВН Линия приведено в п.12.1).

11.2 Отчет о событиях системы

Данный генератор отчетов позволяет создавать выборку событий системы за указанный период по указанному набору фильтров.

Для запуска генератора *отчета о событиях системы* выполните команду меню «**Отчеты**» -> «**Отчет о событиях системы**».

Окно генератора отчетов состоит из страницы шаблонов, нескольких страниц предназначенных для выборов фильтров, и страницы настроек формата вывода отчета.

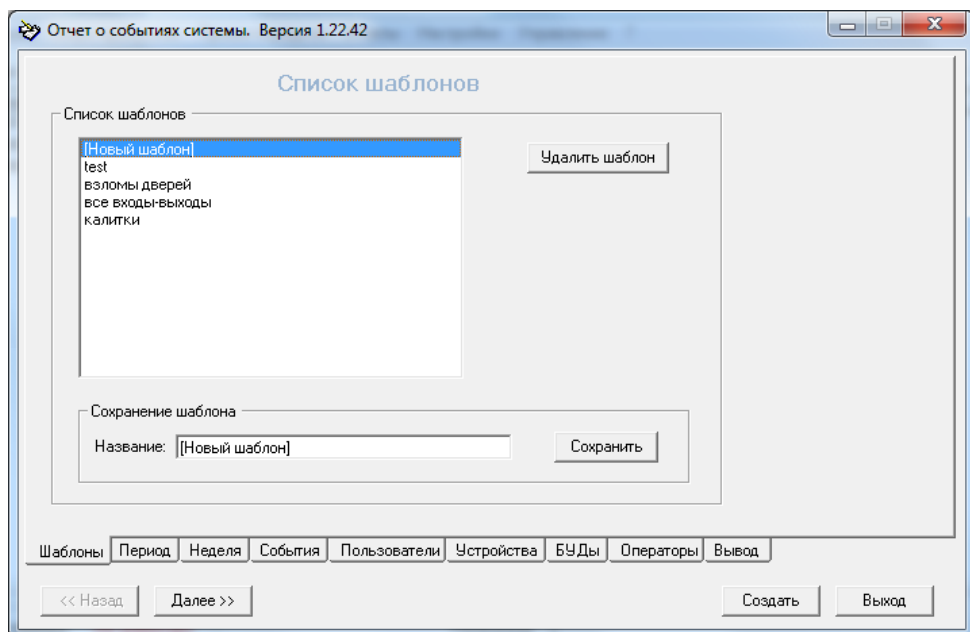

Создать

запуск процесса создания отчета с использованием выбранных фильтров.

<< Назад

переход на предыдущую страницу окна программы отчетов.

Далее >>

переход на следующую страницу окна программы отчетов.

Выход

выход из генератора отчетов.

ШАБЛОНЫ

Страница *Шаблоны* позволяет использовать выполненные ранее настройки фильтров, сохраненные в виде шаблона, при повторном создании отчета. Воспользуйтесь имеющимся списком для выбора необходимого шаблона.

При выборе записи «*[Новый шаблон]*» устанавливаются настройки нового шаблона, используемые по умолчанию.

Также возможно, взяв имеющийся шаблон и внеся в него необходимые изменения, создать новый под таким же или новым именем.

Удалить шаблон

Удаление выбранного шаблона. Удаленный шаблон не может быть восстановлен.

Сохранить

Сохранение введенного набора фильтров в виде шаблона с указанным названием.

ПЕРИОД

Страница *Период* предназначена для выбора периода времени, за который составляется отчет:

Период за который создается отчет

Укажите отчетный период

Начало:

дата: 06.06.2018

время: 00:00

Окончание:

дата: 06.06.2018

время: 23:59

Стандартные предустановки:

- Сегодня
- Вчера
- Текущая неделя
- Предыдущая неделя
- Текущий месяц
- Предыдущий месяц
- Другое

Период

Для удобства оператора существует несколько предопределенных периодов времени: *Сегодня*, *Вчера*, *Текущая неделя*, *Предыдущая неделя*, *Текущий месяц* и *Предыдущий месяц*.

Выберите *Другое*, чтобы самостоятельно определить период времени.

Начало - дата и время, с которых следует начинать при создании отчета.

Окончание - дата и время, которыми следует закончить при создании отчета.

НЕДЕЛЬНЫЙ ФИЛЬТР

Данная страница позволяет задать фильтр для выбора событий по дням недели и по времени дня

Недельный фильтр

Укажите фильтр по времени и дням недели

<input checked="" type="checkbox"/> Понедельник	от	00:00	до	23:59
<input checked="" type="checkbox"/> Вторник	от	00:00	до	23:59
<input checked="" type="checkbox"/> Среда	от	00:00	до	23:59
<input checked="" type="checkbox"/> Четверг	от	00:00	до	23:59
<input checked="" type="checkbox"/> Пятница	от	00:00	до	23:59
<input checked="" type="checkbox"/> Суббота	от	00:00	до	23:59
<input checked="" type="checkbox"/> Воскресенье	от	00:00	до	23:59

Неделя

СОБЫТИЯ

Страница *События* предназначена для выбора событий, которые необходимо включать в отчет.

События включаемые в отчет

Типы событий

Невыбранные:

- События устройства
- Диагностика связи
- Запуск-останов программы
- Действия операторов

Выбранные:

- События пользователей

>>
<<

События

Невыбранные:

- Нажата кнопка открывания двери
- Нет доступа. Неразрешенный ключ
- Дверь открыта по команде с компьютера
- Взлом двери
- Дверь не закрыта
- Тревога по входу
- Перезагрузка контроллера
- Залипание кнопки
- Дверь закрыта
- Залипание контакта DATA0
- Залипание контакта DATA1
- Ворота открыты
- Ворота закрыты
- Нет связи с контроллером
- Восстановление связи с контроллером

Выбранные:

- Проход по ключу разрешен
- Нет доступа. Несовпадение расписаний
- Нет доступа. Дверь заблокирована
- Проход совершен
- Подтверждение проезда
- Запрет попытки повторного прохода
- Нет доступа. Лимит исчерпан
- Введен неверный код
- Успешное подтверждение прохода
- Неверная карта подтверждения
- Истек таймаут подтверждения
- Проход не был совершен
- Проход по гостевому ключу разрешен
- Срок действия ключа истек
- Автоматическая блокировка ключа

>>
<<

События

ПОЛЬЗОВАТЕЛИ

Страница *Пользователи* предназначена для выбора пользователей, события о которых будут включены в отчет:

Выбор пользователей для отчета

Группы пользователей:

<p>Невыбранные:</p> <table style="width: 100%; border-collapse: collapse;"> <tr><td style="border: 1px solid gray; padding: 2px;">Бухгалтерия</td></tr> <tr style="background-color: #ADD8E6;"><td style="border: 1px solid gray; padding: 2px;">Маркетинг</td></tr> </table>	Бухгалтерия	Маркетинг	<input type="button" value=">>"/> <input type="button" value="<<"/>	<p>Выбранные:</p> <table style="width: 100%; border-collapse: collapse;"> <tr><td style="border: 1px solid gray; padding: 2px;">Техотдел</td></tr> </table>	Техотдел
Бухгалтерия					
Маркетинг					
Техотдел					

Пользователи

<p>Невыбранные:</p> <table style="width: 100%; border-collapse: collapse;"> <tr><td style="border: 1px solid gray; padding: 2px;">000/33334 000</td></tr> <tr><td style="border: 1px solid gray; padding: 2px;">078/59918 11111</td></tr> <tr><td style="border: 1px solid gray; padding: 2px;">001100988944 11111</td></tr> <tr><td style="border: 1px solid gray; padding: 2px;">223/40708 12345</td></tr> <tr><td style="border: 1px solid gray; padding: 2px;">223/40715 12345</td></tr> <tr><td style="border: 1px solid gray; padding: 2px;">00730001В388 22222</td></tr> <tr><td style="border: 1px solid gray; padding: 2px;">144/47697 Blue</td></tr> <tr><td style="border: 1px solid gray; padding: 2px;">7В302ВF0 Mif</td></tr> <tr><td style="border: 1px solid gray; padding: 2px;">179/60584 Mobile-Alexey</td></tr> <tr><td style="border: 1px solid gray; padding: 2px;">3EA2DA8D1004 NTAG</td></tr> <tr><td style="border: 1px solid gray; padding: 2px;">084/40606 RF3-Old</td></tr> </table>	000/33334 000	078/59918 11111	001100988944 11111	223/40708 12345	223/40715 12345	00730001В388 22222	144/47697 Blue	7В302ВF0 Mif	179/60584 Mobile-Alexey	3EA2DA8D1004 NTAG	084/40606 RF3-Old	<input type="button" value=">>"/> <input type="button" value="<<"/>	<p>Выбранные:</p> <table style="width: 100%; border-collapse: collapse;"> <tr><td style="border: 1px solid gray; padding: 2px;">034/04448 Авто</td></tr> <tr><td style="border: 1px solid gray; padding: 2px;">000/02264 Басурманов Алексей Романович</td></tr> <tr><td style="border: 1px solid gray; padding: 2px;">223/40713 Васильев</td></tr> <tr><td style="border: 1px solid gray; padding: 2px;">104/44560 Ведерников Павел Васильевич</td></tr> <tr><td style="border: 1px solid gray; padding: 2px;">129/24719 Власов Василий Игоревич</td></tr> <tr><td style="border: 1px solid gray; padding: 2px;">001/46008 Денис</td></tr> <tr><td style="border: 1px solid gray; padding: 2px;">152/35140 Костин Алексей Иванович</td></tr> <tr><td style="border: 1px solid gray; padding: 2px;">000/02024 Мантуров Маркел Игоревич</td></tr> <tr><td style="border: 1px solid gray; padding: 2px;">223/40709 Финогенов Юрий Олегович</td></tr> </table>	034/04448 Авто	000/02264 Басурманов Алексей Романович	223/40713 Васильев	104/44560 Ведерников Павел Васильевич	129/24719 Власов Василий Игоревич	001/46008 Денис	152/35140 Костин Алексей Иванович	000/02024 Мантуров Маркел Игоревич	223/40709 Финогенов Юрий Олегович
000/33334 000																						
078/59918 11111																						
001100988944 11111																						
223/40708 12345																						
223/40715 12345																						
00730001В388 22222																						
144/47697 Blue																						
7В302ВF0 Mif																						
179/60584 Mobile-Alexey																						
3EA2DA8D1004 NTAG																						
084/40606 RF3-Old																						
034/04448 Авто																						
000/02264 Басурманов Алексей Романович																						
223/40713 Васильев																						
104/44560 Ведерников Павел Васильевич																						
129/24719 Власов Василий Игоревич																						
001/46008 Денис																						
152/35140 Костин Алексей Иванович																						
000/02024 Мантуров Маркел Игоревич																						
223/40709 Финогенов Юрий Олегович																						

Сортировать: по имени по номеру

Пользователи

Невыбранные группы и Выбранные группы

Данный двойной список используется для выбора групп пользователей, информация о которых будет включена в отчет. Для перемещения группы из одного списка в другой дважды щелкните мышкой на соответствующей записи. При этом все пользователи, входящие в эту группу, переместятся из списка *Невыбранные пользователи* в список *Выбранные пользователи* или наоборот.

»»

Выбор всех групп пользователей.

««

Исключение из отчета всех групп пользователей.

Невыбранные пользователи и Выбранные пользователи

Данный двойной список используется для выбора пользователей, информация о которых будет включена в отчет. Для перемещения пользователя из одного списка в другой дважды щелкните мышкой на соответствующей записи.

>>

Выбор всех пользователей.

<<

Исключение из отчета всех пользователей.

Сортировать

Пользователи в списках могут быть отсортированы либо по имени, либо по номеру ключа.

УСТРОЙСТВА/ БУДЫ

Страница *Устройства* предназначена для выбора считывателей, события которых должны быть включены в отчет.

Выбор устройств для отчета

Список устройств:

Невыбранные:

- Бухгалтерия - Вход
- Бухгалтерия - Выход
- Въезд
- ЗАЕЗД
- Подъезд1-1
- Подъезд1-2
- Подъезд2-1
- Подъезд2-2
- Считыватель 102-1
- Считыватель 102-2

Выбранные:

- Проходная - ВХОД
- Проходная - ВЫХОД

Устройства

Страница *БУДы* предназначена для выбора блоков управления домофонами VIZIT (БУД-485 и БУД-485Р), события которых должны быть включены в отчет.

Выбор БУДов для отчета

Список БУДов:

Невыбранные:

- Подъезд-1-1
- Подъезд-1-2
- Подъезд-1-3
- Подъезд-1-4
- Подъезд-1-5
- Подъезд-2-1
- Подъезд-2-2
- Подъезд-2-3
- Подъезд-2-4

Выбранные:

- Калитка-1-1
- Калитка-1-2
- Калитка-2-1
- Калитка-2-2

БУДы

Невыбранные устройства и Выбранные устройства

Данный двойной список используется для выбора устройств, события с которых будут включены в отчет. Для перемещения устройства из одного списка в другой дважды кликните мышкой на соответствующей записи.

>>

Выбор для включения в отчет всех устройств.

<<

Исключение из отчета всех устройств.

ОПЕРАТОРЫ

Страница *Операторы* предназначена для выбора операторов, действия которых будут включены в отчет:

Выбор операторов для отчета

Список операторов:

Невыбранные:

Admin
oper2

Выбранные:

oper

>>

<<

Операторы

Невыбранные операторы и Выбранные операторы

Данный двойной список используется для выбора операторов, информация о деятельности которых будет включена в отчет. Для перемещения оператора из одного списка в другой дважды кликните мышкой на соответствующей записи.

>>

Выбор всех операторов.

<<

Исключение из отчета всех операторов.

ВЫВОД

Страница *Вывод* предназначена для установки формата вывода отчета.

The screenshot shows a web interface titled "Формат вывода отчета" (Format of report output). It contains three main sections:

- Вывод отчета:** A section with two radio button options: "Просмотр/ Печать/ Сохранение" (selected) and "Таблица".
- Заголовок отчета:** A large empty text input field for entering the report title.
- Отображать только события пользователей:** A checkbox that is currently unchecked.

Вывод отчета

Используйте данную опцию для выбора того, что сделать с отчетом:

на просмотр и печать – вывести на экран для предварительного просмотра с возможностью последующей печати

таблица – показать список событий в отдельном окне с возможностью запроса видеоархива Линии по выбранному событию (подробное описание работы с СВН Линия приведено в п.12.1).

Заголовок отчета

Название, которое будет отображено в начале первой страницы отчета. Длина заголовка ограничена двумя строками.

Отображать только события пользователей

В отчет будут включены только события, у которых поле «Имя пользователя» не пустое.

11.3 Учет рабочего времени

Программа *учета рабочего времени* была создана для того, чтобы иметь возможность вести учет времени присутствия сотрудников на рабочем месте.

Для каждого из выбранных пользователей определяется время прихода и время ухода, а затем вычисляется суммарное рабочее время за требуемый период. При этом учитываются все отлучки (выходы) в течение дня.

Информация отчета может быть просмотрена на экране и распечатана, или же сохранена в виде файла и импортирована в другую, например, бухгалтерскую программу.

Для вызова программы *учета рабочего времени* выполните команду меню «**Отчеты**» -> «**Учет рабочего времени**».

Окно программы состоит из страницы шаблонов, нескольких страниц, предназначенных для выборов параметров фильтров, и страницы настроек формата вывода отчета.

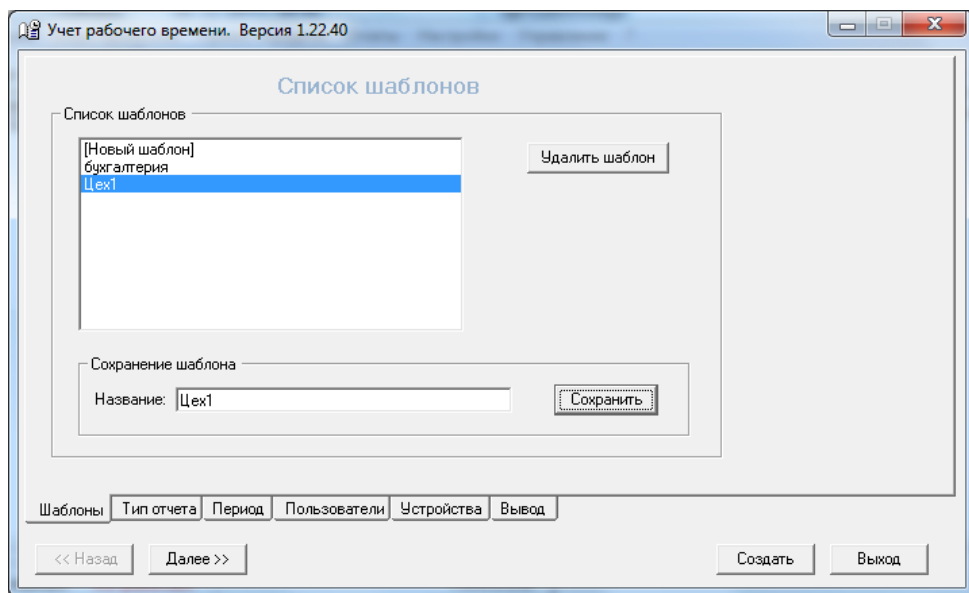

Отчет включает в себя информацию об имени пользователя, номере его ключа, названиях считывателей, использованных для входа и выхода, времени прихода и ухода и времени, прошедшем между приходом и уходом. Также в отчете приводится общее количество времени, проведенном пользователем на рабочем месте, за заданный период времени.

Создать

запуск программы создания отчета с использованием текущих фильтров и установок.

<< Назад

переход на предыдущую страницу окна программы.

Вперед >>

переход на следующую страницу окна программы.

Выход

выход из программы учета рабочего времени.

ШАБЛОНЫ

Страница *Шаблоны* позволяет использовать выполненные ранее настройки фильтров, сохраненные в виде шаблона, при повторном создании отчета. Воспользуйтесь имеющимся списком для выбора необходимого шаблона.

При выборе записи «*[Новый шаблон]*» устанавливаются настройки нового шаблона, используемые по умолчанию.

Также возможно, взяв имеющийся шаблон и внося в него необходимые изменения, создать новый под таким же или новым именем.

Удалить шаблон

Удаление выбранного шаблона. Удаленный шаблон не может быть восстановлен.

Сохранить

Сохранение введенного набора фильтров в виде шаблона с указанным названием.

ТИП ОТЧЕТА

Данная страница предназначена для выбора типа создаваемого отчета

Тип создаваемого отчета

Выберите тип создаваемого отчета

Детальный учет рабочего времени

Способ выбора устройств регистрации

Обычный отчет (с выбором устройств регистрации)

Первое - последнее предъявление ключа за день. Начало новых суток: 0

Событие по которому будет создан отчет

Проход по ключу разрешен

Тип отчета

Обычный отчет

Из списка всех устройств выбираются две группы: устройства, являющиеся регистраторами прихода и устройства, являющиеся регистраторами ухода. Проход через устройство первого типа интерпретируется как приход на работу, второго типа – как уход с работы. Данный отчет может быть использован также для учета ночных смен.

Первое – последнее предъявление ключа за день

В данном варианте приходом сотрудника на работу считается первое за сутки предъявление его ключа считывателю (все равно какому), уходом – последнее предъявление.

Начало новых суток

Можно указать значение часов, которые будут считаться условным началом новых суток. Это оказывается нужным в тех случаях, когда сотрудники задерживаются в офисе после полуночи.

Отчет об опоздавших

Данный отчет позволяет получить список сотрудников, пришедших позже указанного времени начала работы, и время опоздания каждого. Отчет составляется подневно (отдельно за каждый день).

Отчет об ушедших раньше

Данный отчет позволяет получить список сотрудников, ушедших раньше указанного времени окончания работы, и время недоработки каждого. Отчет составляется подневно (отдельно за каждый день).

Отчет об оставшихся на территории

Позволяет вывести список сотрудников, находящихся в данный момент на территории (сотрудников, у которых за текущие сутки было событие входа, но не было последующего события выхода).

Отчет об отсутствующих за день

Выводит список сотрудников, у которых за выбранные сутки не было ни одного события прохода.

Событие, по которому будет создан отчет

Позволяет выбрать событие, которое будет считаться входом-выходом: просто поднесение разрешенной карты (событие «*Проход по ключу разрешен*») или непосредственно факт прохода (событие «*Проход совершен*»).

ПЕРИОД

Страница *Период* предназначена для выбора периода времени, за который составляется отчет:

Период за который создается отчет

Укажите отчетный период

<p>Начало:</p> <p>дата: <input type="text" value="06.06.2018"/></p> <p>время: <input type="text" value="00:00"/></p>	<p>Стандартные предустановки:</p> <p><input checked="" type="radio"/> Сегодня</p> <p><input type="radio"/> Вчера</p> <p><input type="radio"/> Текущая неделя</p> <p><input type="radio"/> Предыдущая неделя</p> <p><input type="radio"/> Текущий месяц</p> <p><input type="radio"/> Предыдущий месяц</p> <p><input type="radio"/> Другое</p>
<p>Окончание:</p> <p>дата: <input type="text" value="06.06.2018"/></p> <p>время: <input type="text" value="23:59"/></p>	

Для детального отчета и табеля задается дата и время начала и окончания отчетного периода. Для отчетов об опоздавших и ушедших раньше задается дата отчета и время начала или окончания работы, соответственно:

Укажите отчетный период

Начало:
дата: 06.06.2018

Окончание:
дата: 06.06.2018

Начало работы:
время: 00:00
интервал: 00:00

Стандартные предустановки:

- Сегодня
- Вчера
- Текущая неделя
- Предыдущая неделя
- Текущий месяц
- Предыдущий месяц
- Другое

Отчетный период

Для удобства оператора существует несколько predeterminedных периодов времени: *Сегодня*, *Вчера*, *Текущая неделя*, *Предыдущая неделя*, *Текущий месяц* и *Предыдущий месяц*.

Выберите *Другое*, чтобы самостоятельно определить период времени.

Начало - дата и время, с которых следует начинать при создании отчета.

Окончание - дата и время, которыми следует закончить при создании отчета.

Для отчета об оставшихся на территории дата отчета не выбирается, так как отчет создается за текущие сутки.

В отчете об отсутствующих за день выбирается один день, за который создается отчет.

ПОЛЬЗОВАТЕЛИ

Страница *Пользователи* предназначена для выбора пользователей, которые будут включены в отчет:

Выбор пользователей для отчета

Группы пользователей:

Невыбранные:

- Бухгалтерия
- Маркетинг

Выбранные:

- Техотдел

Пользователи:

Невыбранные:

- 000/33334 000
- 078/59918 11111
- 00110098944 11111
- 223/40708 12345
- 223/40715 12345
- 00730001В3В8 22222
- 144/47697 Blue
- 7В302ВF0 Mif
- 179/60584 Mobile-Alexey
- 3EА2DA8D1004 NTAG
- 084/40606 RF3-Old

Выбранные:

- 034/04448 Авто
- 000/02264 Басурманов Алексей Романович
- 223/40713 Васильев
- 104/44560 Ведерников Павел Васильевич
- 129/24719 Власов Василий Игоревич
- 001/46008 Денис
- 152/35140 Костин Алексей Иванович
- 000/02024 Мантуров Маркел Игоревич
- 223/40709 Финогенов Юрий Олегович

Сортировать: по имени по номеру

Пользователи

Невыбранные группы и Выбранные группы

Данный двойной список используется для выбора групп пользователей, информация о которых будет включена в отчет. Для перемещения группы из одного списка в другой дважды щелкните мышкой на соответствующей записи. При этом все пользователи, входящие в эту группу, переместятся из списка *Невыбранные пользователи* в список *Выбранные пользователи* или наоборот.

Невыбранные пользователи и Выбранные пользователи

Данный двойной список используется для выбора пользователей, информация о которых будет включена в отчет. Для перемещения пользователя из одного списка в другой дважды кликните мышкой на соответствующей записи.

>>

Выбор всех групп/ пользователей.

<<

Исключение из отчета всех групп/ пользователей.

Сортировать

Пользователи в списках могут быть отсортированы либо по имени, либо по номеру ключа.

УСТРОЙСТВА

Страница *Устройства* предназначена для выбора устройств, которые будут использоваться для регистрации приходов и уходов пользователей с рабочего места.

Выбор устройств регистрации

Устройства регистрации прихода

Невыбранные:

- Бухгалтерия - Выход
- Въезд
- ЗАЕЗД
- Подъезд1-1
- Подъезд1-2
- Подъезд2-1
- Подъезд2-2
- Проходная - Выход
- Считыватель 102-1
- Считыватель 102-2

Выбранные:

- Бухгалтерия - Вход
- Проходная - ВХОД

Устройства регистрации ухода

Невыбранные:

- Бухгалтерия - Вход
- Въезд
- ЗАЕЗД
- Подъезд1-1
- Подъезд1-2
- Подъезд2-1
- Подъезд2-2
- Проходная - ВХОД
- Считыватель 102-1
- Считыватель 102-2

Выбранные:

- Бухгалтерия - Выход
- Проходная - ВЫХОД

Устройства

Примечание. Данная страница недоступна при выборе отчета «Первое-последнее предъявление за сутки»

Невыбранные и Выбранные устройства

Двойные списки используются для выбора устройств системы, которые будут использоваться в качестве регистрирующих. Для перемещения устройства из одного списка в другой дважды кликните мышкой на соответствующей записи.

<<

Исключение всех выбранных считывателей.

Устройства регистрации прихода:

Данный двойной список позволяет выбрать считыватели, которые будут использоваться для регистрации приходов пользователей на работу.

Устройства регистрации ухода:

Данный двойной список позволяет выбрать считыватели, которые будут использоваться для регистрации уходов пользователей с работы.

ФОРМАТ ВЫВОДА

Данная страница предназначена для установки параметров отображения отчета и сохранения всех выбранных опций в виде шаблона.

The screenshot shows a web interface titled "Формат вывода отчета" (Report Output Format). It contains three main sections:

- Упорядочить отчет:** (Order report) with two radio buttons: "по ФИО пользователей" (selected) and "по группам".
- Дополнительные параметры:** (Additional parameters) with a checkbox "Исключать из отчета нулевые строки" (Exclude zero rows from report).
- Заголовок отчета:** (Report header) with a text input field containing "Суммарный отчет рабочего времени" (Summary report of working time).

Упорядочить отчет

Опция позволяет выбрать способ упорядочивания пользователей в отчете:

По ФИО пользователей – все пользователи выводятся единым списком, упорядоченным по ФИО.

По группам – пользователи в отчете сгруппированы по группам. В пределах каждой группы они отсортированы по ФИО.

Исключать нулевые строки

Установка данной опции позволяет исключить из отчета те строки, для которых рабочее время равно нулю или не определено

Заголовок отчета

Название, которое будет отображено в начале первой страницы отчета. Длина заголовка ограничена двумя строками.

11.4 Отчет о пользователях системы

Данный вид отчета позволяет получить список пользователей на основании выбранных фильтров, например просмотреть всех сотрудников группы А, имеющих доступ в помещение К.

Для вызова программы *отчета о пользователях системы* выполните команду меню «**Отчеты**» -> «**Отчет о пользователях**».

Окно программы состоит из страницы шаблонов, нескольких страниц предназначенных для установки фильтров, и страницы настроек формата вывода отчета

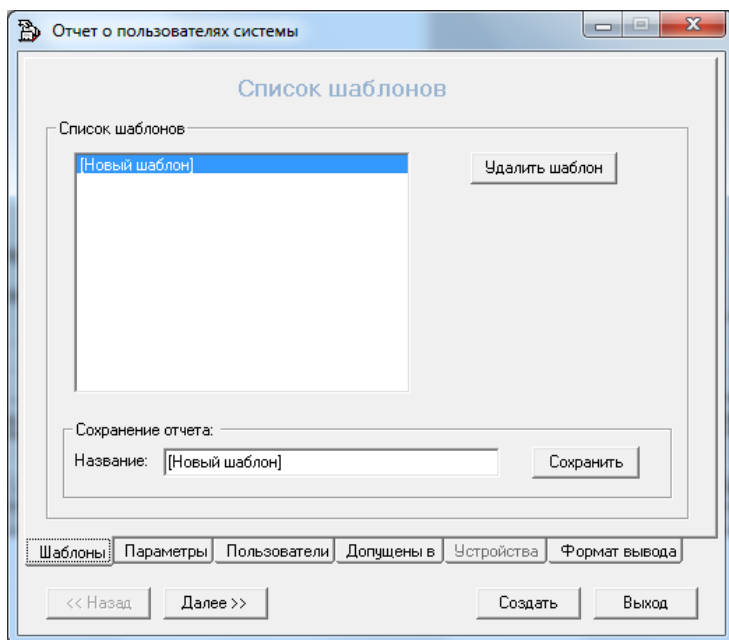

Создать

запуск создания отчета с использованием выбранных фильтров.

<< Назад

переход на предыдущую страницу окна программы отчетов.

Далее >>

переход на следующую страницу окна программы отчетов.

Выход

выход из программы отчетов.

ШАБЛОНЫ

Страница *Шаблоны* позволяет использовать выполненные ранее настройки фильтров, сохраненные в виде шаблона, при повторном создании отчета. Воспользуйтесь имеющимся списком для выбора необходимого шаблона.

При выборе записи «[Новый шаблон]» устанавливаются настройки по умолчанию.

Также возможно, взяв имеющийся шаблон и внося в него необходимые изменения, создать новый под таким же или новым именем.

Удалить шаблон

Удаление выбранного шаблона. Удаленный шаблон не может быть восстановлен.

Сохранить

Сохранение введенного набора фильтров в виде шаблона с указанным названием.

ПАРАМЕТРЫ

Страница *Параметры* предназначена для выбора типа отчета.

Установите параметры отчета

Тип отчета

Краткий отчет

Подробный отчет

Выводимая информация:

Допуски пользователя

Отображать пустые расписания

Дополнительные данные

Ключи, включаемые в отчет:

Все

Только незаблокированные

Только заблокированные

Параметры

Предусмотрено два типа отчета: краткий и подробный.

Краткий отчет

представляет собой список выбранных пользователей с указанием их группы, типа и номера ключа.

Подробный отчет

позволяет получить более детальную информацию о выбранных пользователях:

Допуски пользователя – включать в отчет информацию о допусках пользователя в устройства, выбранные на странице «Устройства». Если нет ни одного выбранного устройства, то выводимый список допусков будет пуст.

Отображать пустые расписания. При установке данной опции в список допусков пользователей будут выводиться записи допуска, для которых не выбрано ни одного расписания.

Дополнительные данные – включать в отчет поле дополнительных данных пользователя.

Для включения необходимой информации в отчет установите соответствующие флажки.

Ключи, включаемые в отчет

Дополнительный фильтр позволяющий включать в отчет только заблокированных пользователей, только незаблокированных пользователей или всех, независимо от состояния блокировки

ПОЛЬЗОВАТЕЛИ

Страница *Пользователи* предназначена для выбора пользователей, включаемых в отчет, персонально по именам или на основании вхождения в ту или иную группу.

Выберите пользователей

Группы пользователей

Невыбранные:

Бухгалтерия
Маркетинг

Выбранные:

Техотдел

Пользователи

Невыбранные:

061/11884	Богатова Эльвира Наби
029/05389	Брелок-ЕМ-1
129/53747	Брелок1
692EVE40	Евдокимова Дарья Игс
048/12234	Загоруйко Наталья Ив
223/40712	Иванов Иван Иванович
447520023507	карта
048/11248	Колпаков Константин Е

Выбранные:

000/02264	Басурманов Алексей Р
223/40713	Васильев
104/44560	Ведерников Павел Вас
129/24719	Власов Василий Игор
001/46008	Денис
152/35140	Костин Алексей Ивано
000/02024	Мантуров Маркел Игор
223/40709	Финогенов Юрий Олег

Сортировать: по имени по номеру

Пользователи

Невыбранные группы и Выбранные группы

Данный двойной список используется для выбора групп пользователей, информация о которых будет включена в отчет. Для перемещения группы из одного списка в другой дважды кликните мышкой на соответствующей записи. При этом все пользователи, входящие в эту группу, переместятся из списка *Невыбранные пользователи* в список *Выбранные пользователи* или наоборот.

Невыбранные пользователи и Выбранные пользователи

Данный двойной список используется для выбора пользователей, информация о которых будет включена в отчет. В нем выводятся все пользователи системы, упорядоченные по ФИО или по номеру. Для перемещения пользователя из одного списка в другой дважды кликните мышкой на соответствующей записи.

>>

Выбор всех групп/ пользователей.

<<

Исключение из отчета всех групп/ пользователей.

ДОПУЩЕНЫ В

Страница *Допущены_в* позволяет установить в качестве критерия выбора пользователей их допуски в устройства.

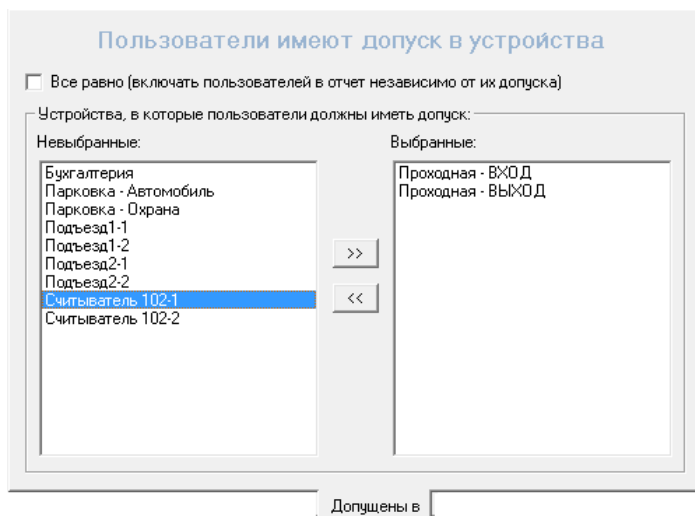

Все равно

Установка данной опции означает то, что выбор пользователей для включения в отчет будет производиться независимо от их допусков.

Невыбранные устройства и Выбранные устройства

Используйте данный двойной список для выбора необходимых устройств. В отчет будут включены только те пользователи, у которых есть допуск хотя бы в одно выбранное устройство.

Для перемещения устройства из одного списка в другой дважды кликните мышкой на соответствующей записи.

>>

Выбрать все устройства.

<<

Исключить все устройства.

УСТРОЙСТВА

Страница *Устройства* позволяет определить устройства, допуски в которые необходимо отображать.

Примечание. Данная страница доступна только в случае выбора типа отчета «Полный отчет» и при установленной опции «Допуски пользователей»

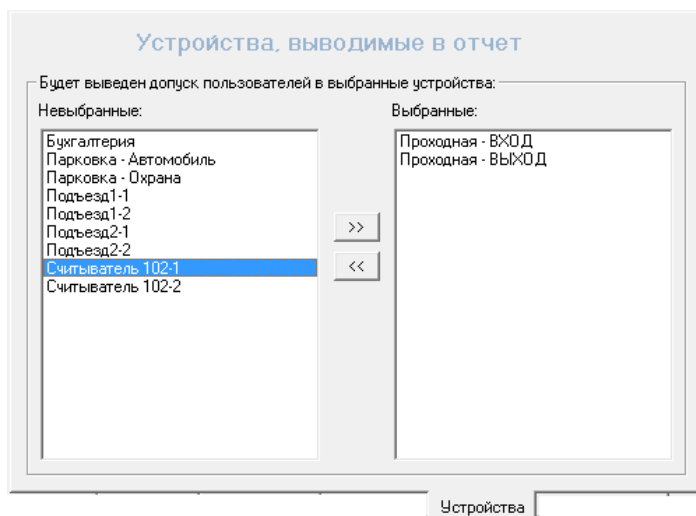

Невыбранные устройства и Выбранные устройства

Используйте данный двойной список для выбора необходимых устройств. Для перемещения устройства из одного списка в другой дважды кликните мышкой на соответствующей записи.

>>

Выбрать все устройства.

<<

Исключить все устройства.

ФОРМАТ ВЫВОДА

Данная страница предназначена для установки параметров отображения отчета.

The screenshot shows a window titled "Формат вывода отчета" (Report Output Format). It contains four sections for configuration:

- Вывод отчета:** (Report Output) with two radio buttons: "на просмотр и печать" (selected) and "сохранить в файл" (save to file).
- Упорядочить отчет:** (Sort report) with two radio buttons: "по ФИО пользователей" (selected) and "по группам" (by groups).
- Заголовок отчета:** (Report header) with a text input field containing "Отчет о пользователях системы" (Report on system users).
- Упорядочить отчет:** (Sort report) with a checkbox "Сохранить отчет в файл CSV" (Save report to CSV file), which is currently unchecked.

A button labeled "Формат вывода" (Report Output) is located at the bottom right of the window.

Вывод отчета

Используйте данную опцию для выбора того, что сделать с отчетом:

на просмотр и печать – вывести на экран для предварительного просмотра с возможностью последующей печати

сохранить в файл – сохранить в виде файла RTF.

Упорядочить отчет

Опция позволяет выбрать способ упорядочивания пользователей в отчете:

По ФИО пользователей – все пользователи выводятся единым списком, упорядоченным по ФИО.

По группам – пользователи в отчете сгруппированы по группам. В пределах каждой группы они отсортированы по ФИО.

Заголовок отчета

Название, которое будет отображено в начале первой страницы отчета. Длина заголовка ограничена двумя строками.

Сохранить отчет в файл CSV

Данная настройка предназначена для сохранения отчета в текстовый файл формата csv. Данная настройка доступна только при выборе типа отчета «Краткий отчет».

ПРИМЕР ОТЧЕТА

Ниже приведен пример готового отчета о пользователях

<u>Допущенные в бухгалтерию</u>		16.02.2003	
Руководство			
<u>Арапоянц Армен Нимшанович</u>		Touch-memory	0000079FD490
Допуски пользователя			
Бухгалтерия - Вход	Постоянный доступ	Пн; Вт; Ср; Чт; Пт; Сб; Вс;	00:00 - 23:59
Бухгалтерия - Выход	Постоянный доступ	Пн; Вт; Ср; Чт; Пт; Сб; Вс;	00:00 - 23:59
<u>Тамасеев Егор Викторович</u>		Touch-memory	000008B67B9C
Допуски пользователя			
Бухгалтерия - Вход	Рабочее время	Пн; Вт; Ср; Чт; Пт;	08:00 - 18:00
Бухгалтерия - Выход	Рабочее время	Пн; Вт; Ср; Чт; Пт;	08:00 - 18:00

12. Интеграции Gate

12.1 Работа с СВН Линия

Данный раздел описывает работу ПО *Gate-Server-Terminal* совместно с системой видеонаблюдения (СВН) Линия.

1) Краткое описание

Совместная работа СКД Gate и СВН Линия позволяет решить задачу обеспечения комплексной безопасности объектов. При этом появляются следующие новые возможности:

- **Видеоверификация проходов**
В дополнение к функции фотоверификации (выводу на экран оператора фотографии сотрудника из БД при проходе) можно настроить одновременную функцию видеоверификации (отображение живого видео с соответствующей камеры);
- **Видеомониторинг событий СКД**
Можно настроить отображение окна видеонаблюдения по любым выбранным событиям от контролеров Gate
- **Видеоверификация архивных событий.**
При просмотре архивных событий доступа в журнале и при создании отчета о событиях можно просмотреть соответствующую событию видеозапись из архива СВН.

Совместная работа поддерживается следующими версиями систем:

- ПО Gate-Server-Terminal - версия 1.16.0 и выше;
- СВН Линия - версия 6.6.0 и выше.

ПО Gate и ПО Линия могут быть установлены как на одном компьютере, так и на различных компьютерах, связанных между собой по сети.

Примечание.

При установке на разных компьютерах необходимо обеспечить синхронизацию времени на этих компьютерах.

Далее описаны основные шаги по настройке совместной работы ПО Gate с СВН Линия. Все настройки выполняются из программы Gate-Terminal.

2) Включение режима

Прежде всего, необходимо включить поддержку режима совместной работы в программе. Для этого выполните пункт меню **«Настройки»**-> **«Общие настройки»**. В появившемся окне установите опцию «Включить интеграцию с системой видеонаблюдения Линия»:

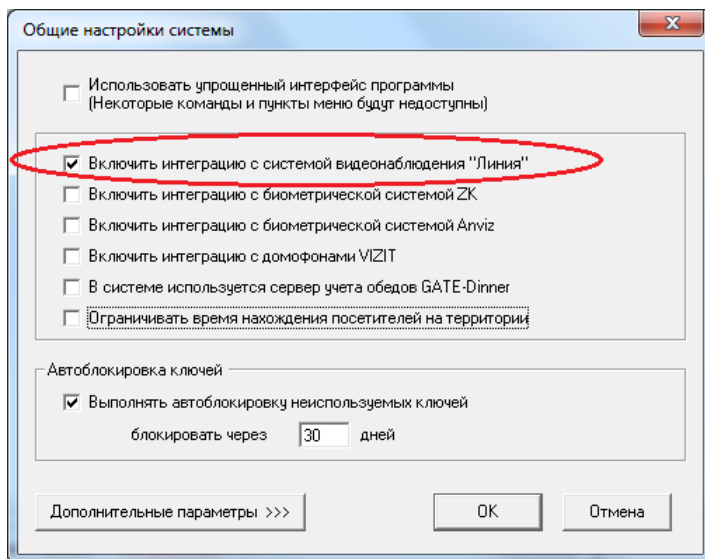

3) Создание списка видеокамер

Необходимо создать список видеокамер Линии, которые будут использоваться в системе Gate. Для этого выполните пункт меню **«Конфигурация»** -> **«Система видеонаблюдения Линия»**.

В появившемся окне отображается список камер СВН Линия, используемых в системе Gate:

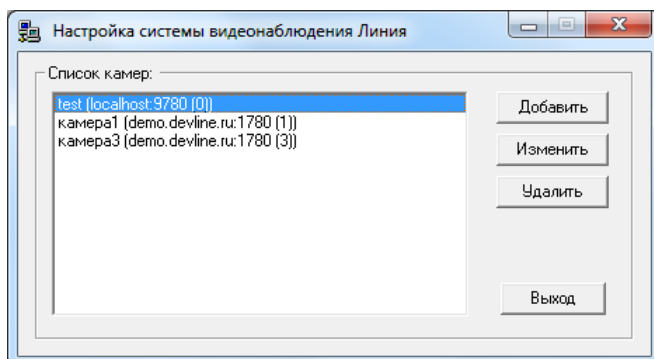

Для создания новой камеры нажмите **«Добавить»**, для изменения параметров существующей – **«Изменить»**. Откроется окно редактирования параметров камеры:

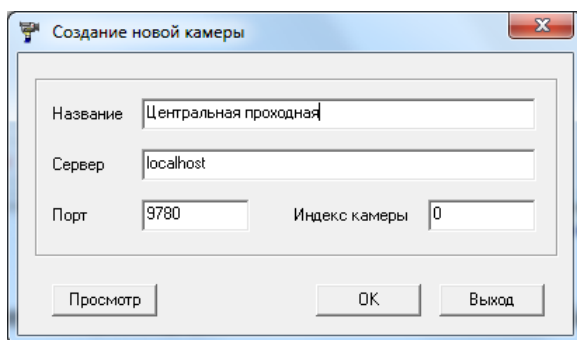

Название

Название камеры внутри ПО Gate. Может быть любым.

Сервер

IP-адрес сервера СВН Линия

Порт

Порт сервера СВН Линия

Индекс камеры

Индекс данной камеры на сервере, начинается с нуля.

Просмотр

Вывод окна предварительного просмотра видеоизображения с камеры для проверки правильности настроек и доступности камеры

4) Настройка соответствия видеокамер считывателям

Для каждого считывателя в системе Gate можно выбрать в соответствии одну видеокамеру. Для этого в окне конфигурации контроллера перейдите на закладку «Видеокамеры Линия»:

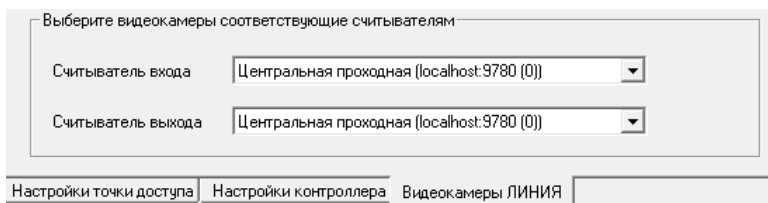

Для каждого из считывателей, если нужно, задайте соответствующую ему видеокамеру (одна камера может быть задана в соответствии нескольким считывателям).

5) *Видеоверификация архивных событий*

Для просмотра списка всех событий системы за день выполните пункт меню **«Отчеты» -> «Все события за день»**. Все события за выбранную дату будут выведены в виде таблицы:

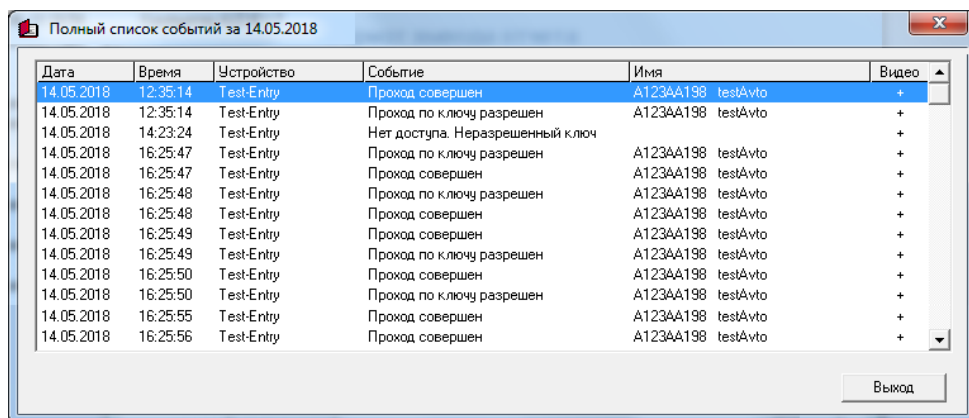

Дата	Время	Устройство	Событие	Имя	Видео
14.05.2018	12:35:14	Test-Entry	Проход совершен	A123AA198 testAvto	+
14.05.2018	14:23:24	Test-Entry	Нет доступа. Неразрешенный ключ	A123AA198 testAvto	+
14.05.2018	16:25:47	Test-Entry	Проход по ключу разрешен	A123AA198 testAvto	+
14.05.2018	16:25:47	Test-Entry	Проход совершен	A123AA198 testAvto	+
14.05.2018	16:25:48	Test-Entry	Проход по ключу разрешен	A123AA198 testAvto	+
14.05.2018	16:25:48	Test-Entry	Проход совершен	A123AA198 testAvto	+
14.05.2018	16:25:49	Test-Entry	Проход совершен	A123AA198 testAvto	+
14.05.2018	16:25:49	Test-Entry	Проход по ключу разрешен	A123AA198 testAvto	+
14.05.2018	16:25:50	Test-Entry	Проход совершен	A123AA198 testAvto	+
14.05.2018	16:25:50	Test-Entry	Проход по ключу разрешен	A123AA198 testAvto	+
14.05.2018	16:25:55	Test-Entry	Проход совершен	A123AA198 testAvto	+
14.05.2018	16:25:56	Test-Entry	Проход совершен	A123AA198 testAvto	+

Для создания отчета по искомым событиям/пользователям/ считывателям за требуемый период создайте отчет о событиях (**«Отчеты» -> «Отчет о событиях»**). В качестве формата вывода отчета выберите вариант «Таблица»:

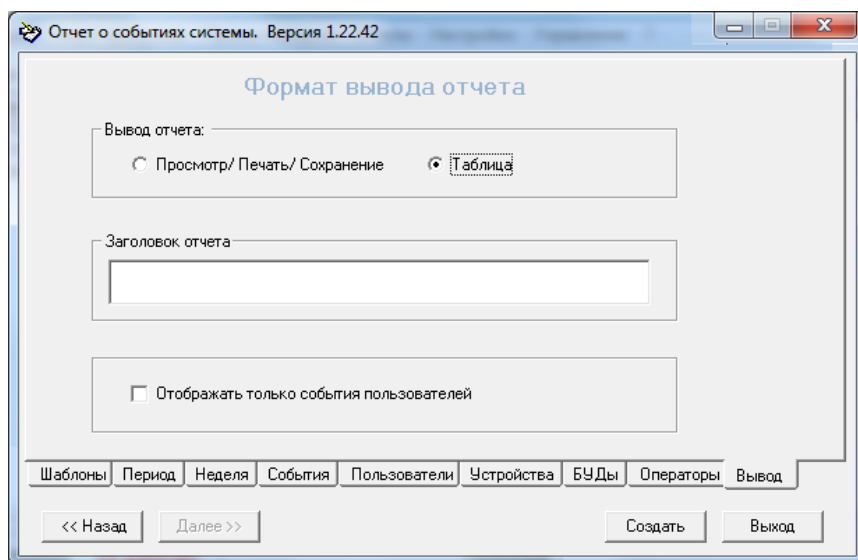

Отчет о событиях системы. Версия 1.22.42

Формат вывода отчета

Вывод отчета:

Просмотр/ Печать/ Сохранение Таблица

Заголовок отчета

Отображать только события пользователей

Шаблоны Период Неделя События Пользователи Устройства БУДы Операторы Вывод

<< Назад Далее >>

Создать Выход

Полученный отчет будет иметь следующий вид:

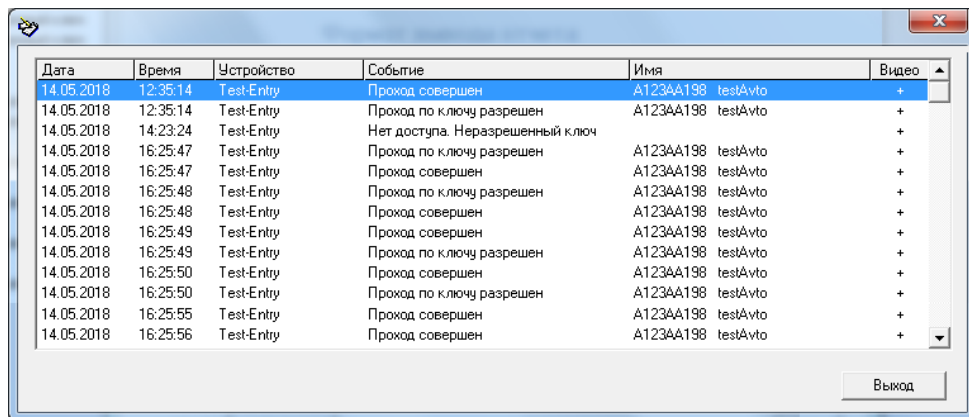

Дата	Время	Устройство	Событие	Имя	Видео
14.05.2018	12:35:14	Test-Entry	Проход совершен	A123AA198 testAvto	+
14.05.2018	12:35:14	Test-Entry	Проход по ключу разрешен	A123AA198 testAvto	+
14.05.2018	14:23:24	Test-Entry	Нет доступа. Неразрешенный ключ		+
14.05.2018	16:25:47	Test-Entry	Проход по ключу разрешен	A123AA198 testAvto	+
14.05.2018	16:25:47	Test-Entry	Проход совершен	A123AA198 testAvto	+
14.05.2018	16:25:48	Test-Entry	Проход по ключу разрешен	A123AA198 testAvto	+
14.05.2018	16:25:48	Test-Entry	Проход совершен	A123AA198 testAvto	+
14.05.2018	16:25:49	Test-Entry	Проход по ключу разрешен	A123AA198 testAvto	+
14.05.2018	16:25:49	Test-Entry	Проход совершен	A123AA198 testAvto	+
14.05.2018	16:25:50	Test-Entry	Проход по ключу разрешен	A123AA198 testAvto	+
14.05.2018	16:25:50	Test-Entry	Проход совершен	A123AA198 testAvto	+
14.05.2018	16:25:55	Test-Entry	Проход совершен	A123AA198 testAvto	+
14.05.2018	16:25:56	Test-Entry	Проход совершен	A123AA198 testAvto	+

Выход

И в случае просмотра журнала событий, и в случае создания отчета в появившемся списке событий в дополнительном столбце "Видео" будет значок «+» для событий тех считывателей, которым задана в соответствие видеочкамера.

С помощью двойного щелчка мышки на событии в таблице можно открыть окно просмотра видеоархива, соответствующего данному событию (в том случае, если данный архив существует)

6) Настройка видеоверификации проходов.

Для того, чтобы при фотоверификации (выводе на экран оператору фотографии из БД при проходе сотрудника) проводить также видеоверификацию (выводить рядом с окном фотографии окна видеонаблюдения с соответствующей камеры), откройте окно настройки фотоверификации («**Настройки**» -> «**Настройки фотоверификации**») и для соответствующих точек прохода установите опцию «**Выводить видео (Линия)**»

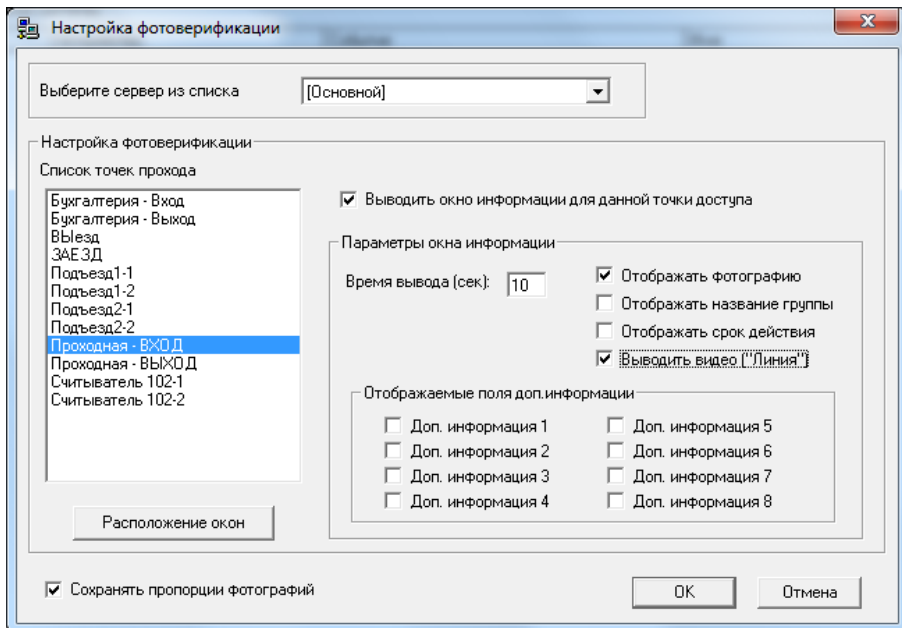

Примечание.

Убедитесь, что в программе Gate-Server разрешена фотоверификация проходов

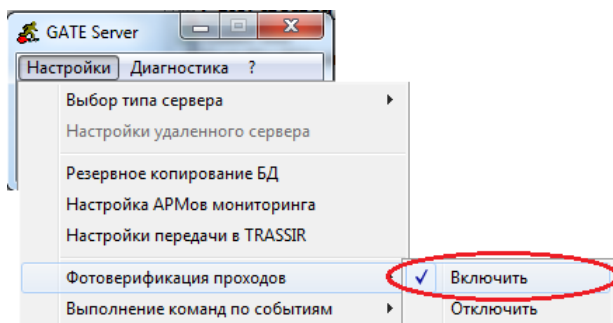

7) Настройка видеомониторинга событий

Для того, чтобы при возникновении определенных событий на экран оператору выводилось окно видеонаблюдения с соответствующей камеры, в окне настройки реакций («**Настройки**» -> «**Настройки реакций на события**») для соответствующих событий установите опцию «**Выводить видео на сервере**»

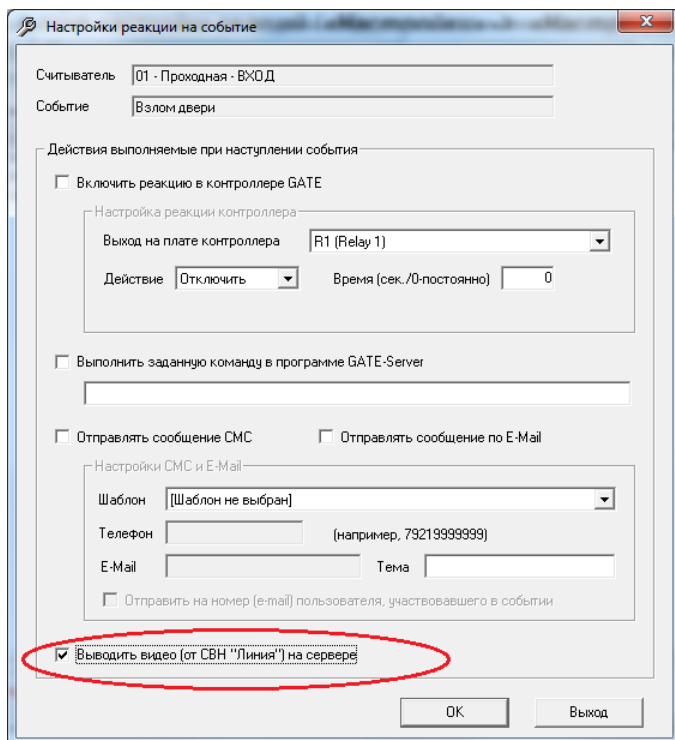

Примечание. Убедитесь, что в программе Gate-Server разрешено выполнение команд по событиям контроллера

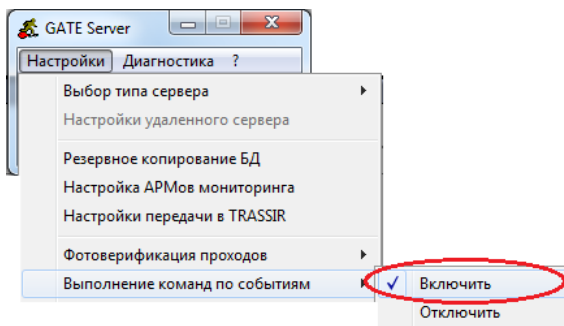

12.2 Работа с домофонами VIZIT (БУД-485/ 485P)

Данный раздел описывает работу ПО с блоками управления домофона БУД-485 и БУД-485P. Данная функциональность поддерживается в ПО *Gate-Server-Terminal*, начиная с версии 1.22.42

1. Конфигурация оборудования в программе терминала

Для работы ПО *Gate-Server-Terminal* с домофонами VIZIT необходимо выполнить первоначальную конфигурацию оборудования. Для этого:

- 1) Настройте необходимые точки подключения (см. раздел 5.3)
- 2) Откройте список блоков управления (меню «Конфигурация» -> «Блоки управления домофоном»):

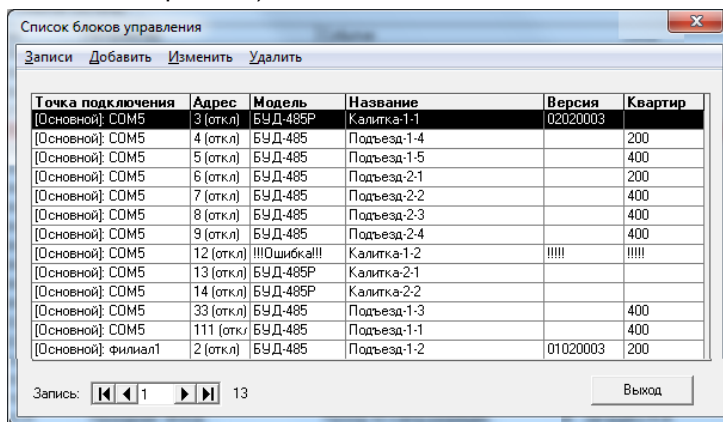

При первом запуске программы список будет пустым. Для каждого БУДа, существующего в системе, необходимо создать соответствующую запись в БД. Для этого выполните пункт меню «Добавить» или нажмите сочетание клавиш «Ctrl-N». Откроется окно выбора модели и типа БУДа:

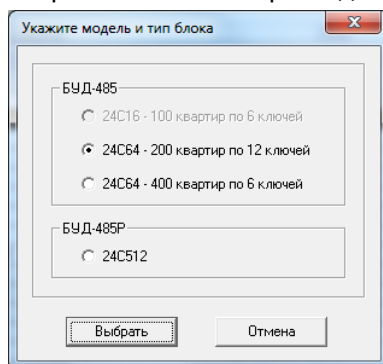

Для БУД-485Р выберите соответствующую опцию. Для БУД-485 выберите опцию в зависимости от того, какая конфигурация будет использоваться (200 квартир по 12 ключей или 400 квартир по 6 ключей).

Примечание.

Если выбранный тип БУДа не соответствует реальному, подключенному по этому адресу (то есть физически подключен БУД-485Р, а в программе создан БУД-485, или наоборот), то программа проинформирует об ошибке. В списке блоков управления вместо модели будет написано «!!!Ошибка!!!». Если такая ошибка допущена, то нужно удалить ошибочную запись (меню «Удалить») и создать новую правильную запись.

- 3) В окне конфигурации блока управления выполните следующие действия:
- укажите параметры подключения БУДа: адрес (должен соответствовать физическому адресу БУДа, установленному с помощью утилиты Gate-Find) и точку подключения. Снимите галочку «Не опрашивать устройство».
 - выполните все необходимые настройки конфигурации БУДа. Для БУД-485 и БУД-485Р эти настройки будут несколько отличаться:

Конфигурация блока управления БУД-485

Название: Версия:

Расположение устройства

Адрес: Точка подключения:

Не опрашивать устройство [отсутствует]

Конфигурация БУДа

Тип: Режим:

Номер консьержа: Общий код:

Разрешить индивидуальный код Время замка:

Разрешить общий код Громкость (разговор):

Включить отзвон в квартиру Громкость (сигналы):

Включить режим АССЕРТ Время до начала вызова:

Тип замка: Приоритет БУДа:

Тип сообщений БВД: Начало сотен:

Язык:

Список ключей:

Нумерация квартир:

Видеокамеры "Линия"

Видеокамера, соответствующая БУДу:

Конфигурация периферийного блока управления БУД-485P

Название: Версия:

Расположение устройства

Адрес: Точка подключения:

Не опрашивать устройство (отсутствует)

Конфигурация БУДа

Тип:

Номер консьержа: Общий код:

Подъезд консьержа: Время замка:

Разрешить общий код Громкость (разговор):

Громкость (сигналы):

Время до начала вызова:

Тип замка: Приоритет БУДа:

Тип сообщений БВД:

Язык:

Видеокамеры "Линия"

Видеокамера, соответствующая БУДу:

- с. для БУД-485 выполните настройки квартир. Для этого нажмите кнопку «Квартиры». Откроется окно списка квартир

Список квартир выбранного БУДа

Индекс	Вызов	ВЕЕР	Код
000	Разрешен	Разрешен	222
001	Разрешен	Разрешен	123
002	Разрешен	Разрешен	222
003			
004			
005			
006			
007			
008			
009			
010			
011			
012			
013			
014			
015			
016			
017			

Квартира [0]

Квартира используется

Настройки квартиры:

Вызов разрешен

Сигнал ВЕЕР разрешен

Индивидуальный код:

Количество строк в таблице определяется типом и режимом работы БУДа. Например, для БУДа на 200 квартир в таблице будет 200 строк.

Строки, выделенные белым цветом, соответствуют существующим (используемым) квартирам; серым цветом – неиспользуемым.

Если квартира существует (используется), то выделите соответствующую строку таблицы и установите в правой части окна отметку **«Квартира используется»**. После этого можно изменять настройки данной квартиры:

- разрешать/запрещать вызов данной квартиры;
- разрешать/запрещать отзвон в квартиру (сигнал ВЕЕР);
- задавать индивидуальный код открывания.

Примечания.

- Все изменения конфигурации и настроек квартир автоматически передаются в БУДы.
 - Для БУД-485Р настройки квартир не производятся, поскольку в них автоматически будут записаны настройки квартир связанных с ними БУД-485.
- 4) После того, как все БУДы, существующие в системе, созданы, для всех БУД-485Р необходимо задать соответствующие им БУД-485 (то есть настроить, какие подъезды к каким калиткам привязаны). Максимальный размер одной такой связи составляет 4x16 (4 калитки x 16 подъездов).

Для выполнения этих настроек в окне конфигурации БУД-485Р нажмите кнопку «Связанные БУДы». В появившемся окне можно выбрать до 16 обычных БУДов, подключенных к данному БУД-485Р:

Номер БУД-485Р	Выбор БУД-485
01:	111 - Подъезд-1-1
02:	002 - Подъезд-1-2
03:	033 - Подъезд-1-3
04:	Не выбрано
05:	Не выбрано
06:	Не выбрано
07:	Не выбрано
08:	Не выбрано
09:	004 - Подъезд-1-4
10:	Не выбрано
11:	Не выбрано
12:	Не выбрано
13:	Не выбрано
14:	Не выбрано
15:	Не выбрано
16:	005 - Подъезд-1-5

2. Работа с ключами/ пользователями

Откройте окно редактирования пользователя (см. раздел 6.1. данного руководства).

На вкладке «Допуски» -> «Домофоны VIZIT» отметьте подъезды, в которые прописан данный ключ. А также для каждого выбранного подъезда установите квартиру, к которой данный ключ должен быть приписан.

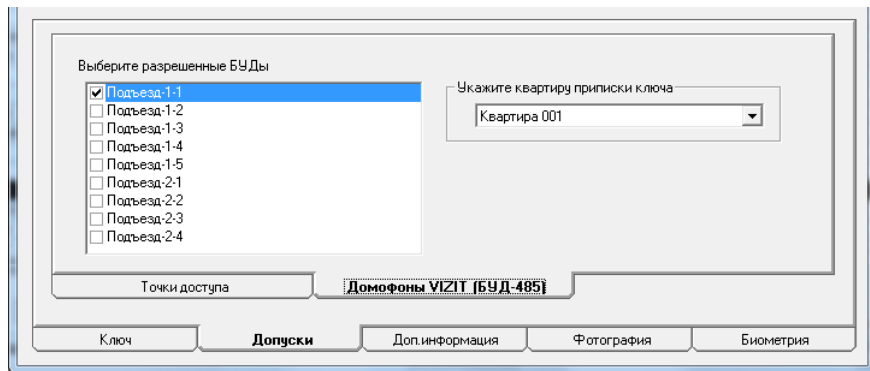

Примечание.

- Изменения допусков ключей автоматически передаются в БУДы.
- Для БУД-485Р ключи не прописываются, поскольку в них автоматически будут записаны ключи связанных с ними БУД-485.

3. Управление устройствами

Оператор имеет возможность оперативного управления БУДами – выдачи команд открывания двери из программы. Для входа в окно управления выберите пункт меню «Управление» -> «Точки доступа». В окне будет выведен список всех контроллеров и БУДов и их состояние. Управление устройством возможно только в случае, если с ним есть связь. Для выдачи команды открывания двери установите курсор на запись нужного БУДа и нажмите кнопку «Открыть дверь».

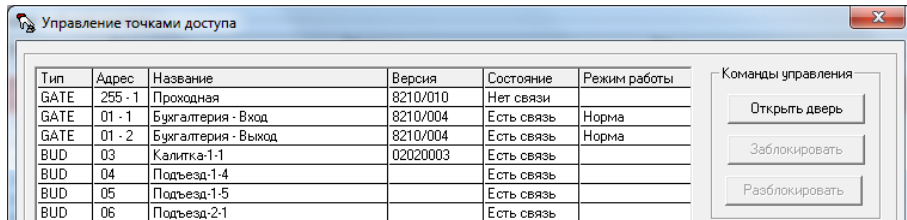

4. Создание отчета о событиях БУДов

В данном разделе описаны особенности создания отчетов о событиях при работе с домофонами VIZIT.

1) Все события БУДов начинаются со слова «VIZIT»:

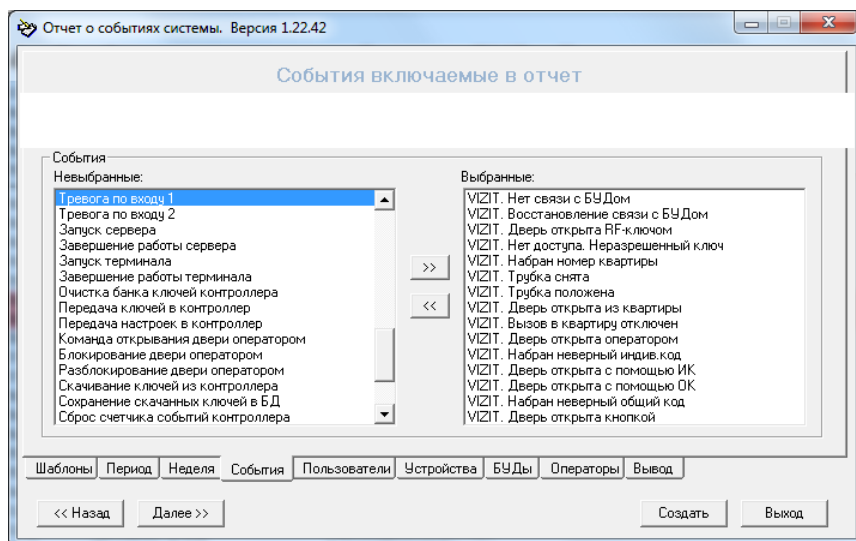

2) Для выбора интересующих БУДов существует специальная закладка – «БУДы»:

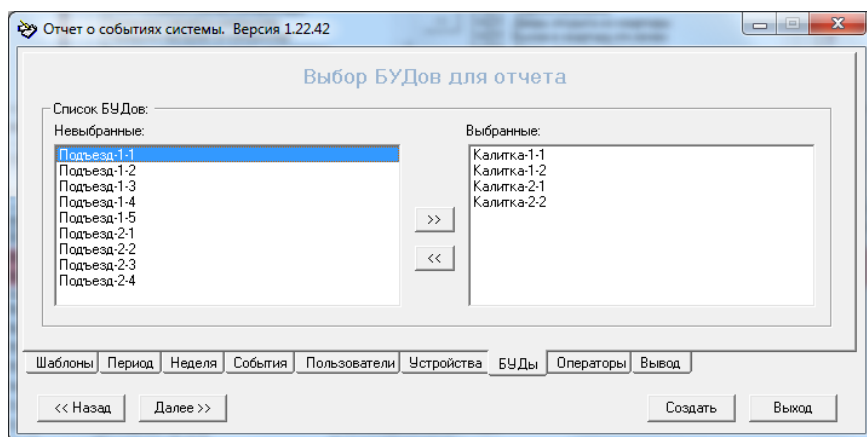

12.3 Работа с биометрией ZK

1. Общие положения

Программное обеспечение Gate-Server-Terminal поддерживает работу с устройствами биометрической идентификации компании ZKTeco. Для настройки и эксплуатации устройств ZK не требуется никаких дополнительных программ, поскольку все основные функции выполняются непосредственно из штатного ПО Gate.

Поддерживаются все основные модели биометрических считывателей (терминалов) ZK с распознаванием отпечатков пальцев. Наиболее распространенные модели и их краткие характеристики приведены ниже:

	MA300		TF1600		ZK4500
Считыватель в металлическом корпусе, класс защиты IP54, 1500 отпечатков (750 пользователей)		Считыватель с расширенным температурным диапазоном (от -40 до +45°C), 3000 отпечатков (1500 пользователей)		Настольный USB-считыватель для регистрации отпечатков пальцев	

При работе в составе СКУД Gate биометрические устройства (терминалы) ZK используются в качестве считывателей, которые подключаются к контроллеру GATE-8000 (GATE-4000) по интерфейсу Wiegand-26. В то же время они подключаются и к сети Ethernet, через которую выполняется их настройка и программирование.

В момент прохода, при успешном распознавании отпечатка пальца, считыватель передает на контроллер Wiegand-код, соответствующий данному отпечатку. Для каждого пользователя этот Wiegand-код уникален и совпадает с номером карты, выданной данному пользователю. Если система полностью строится на биометрической идентификации без использования карт, то для каждого пользователя указывается «фиктивный» номер карты, который и будет привязан к его отпечаткам пальцев.

Регистрация отпечатков в базе должна осуществляться с помощью специализированного настольного USB-считывателя ZK (ZK4500 или аналогичного).

Примечание.

Компания ZKTeco поставляет все свои считыватели с одним из двух комплектов библиотек (SDK), используемых для работы с ними. Эти комплекты несовместимы между собой.

Первый вариант SDK – **StandaloneSDK** – поддерживается в ПО Gate-Server-Terminal, начиная с версии 1.21.1. Второй вариант SDK – **PullSDK** – поддерживается, начиная с версии 1.22.9.

Конкретный вариант SDK, используемый в конкретном считывателе, зависит от модели и даты выпуска. По состоянию на лето 2016 года считыватели MA300 и TF1700 работают с использованием StandaloneSDK, а считыватели TF1600 – с использованием PullSDK.

2. Основные этапы работы.

Работа с биометрией ZK включает в себя следующие этапы:

1) Подключение считывателей.

Выполняется в соответствии с разделом 3 данной инструкции.

2) Первоначальная настройка (инициализация) считывателей.

Выполняется однократно для каждого считывателя при его подключении и настройке. При этом в считыватель записываются основные параметры, необходимые для его работы (IP-адрес, настройки интерфейса Wiegand и т.д.).

Настройка считывателей описана в разделе 4 данной инструкции.

3) Регистрация новых отпечатков в программе.

Выполняется по мере надобности (при добавлении в систему новых пользователей и при изменении уже существующих). Регистрация производится из программы Gate-Terminal. При этом все шаблоны отпечатков пальцев сохраняются в БД на компьютере.

Регистрация отпечатков описана в разделе 5 данной инструкции.

4) Передача отпечатков в считыватели ZK.

При этом отпечатки из БД компьютера передаются непосредственно в считыватели ZK. (Удаление отпечатков является частным случаем передачи – при этом передаются «пустые» отпечатки).

В случае, если оператор производит регистрацию нового пользователя (или изменение отпечатков уже существующего), можно выполнить передачу только отпечатков данного пользователя

В случае же добавления в систему нового считывателя ZK (или в случае восстановления связи со считывателем после ее длительного отсут-

ствия) можно выполнить полную загрузку всех отпечатков в данный считыватель

5) Идентификация отпечатков пальцев при проходе.

Считыватель идентифицирует пользователя и передает соответствующий Wiegand-код на контроллер. В зависимости от заданного режима работы возможны различные варианты идентификации по карте и по отпечатку пальца

3. Подключение

Типовая схема подключения считывателей ZK при их использовании в составе системы GATE представлена на рисунке:

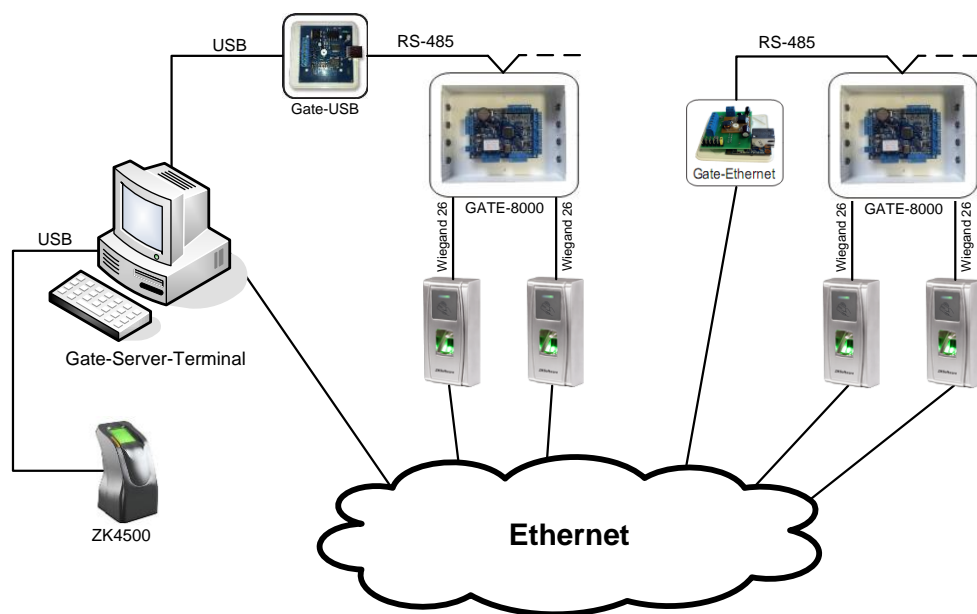

Каждый считыватель ZK должен быть подключен по интерфейсу Wiegand -26 к контроллеру GATE для работы в качестве считывателя и по сети Ethernet для настройки и программирования из ПО (данные операции выполняются из программы Gate-Terminal).

Настольный биометрический USB-считыватель (ZK4500 или аналогичный) подключается к компьютеру, с которого производится регистрация.

4. Настройка и программирование

Все операции по настройке и программированию считывателей ZK выполняются из программы Gate-Terminal.

1) Включение режима

Прежде всего, необходимо включить поддержку работы с биометрией ZK. Для этого выполните пункт меню «**Настройки**»-> «**Общие настройки**»:

В появившемся окне установите опцию "Включить интеграцию с биометрической системой ZK":

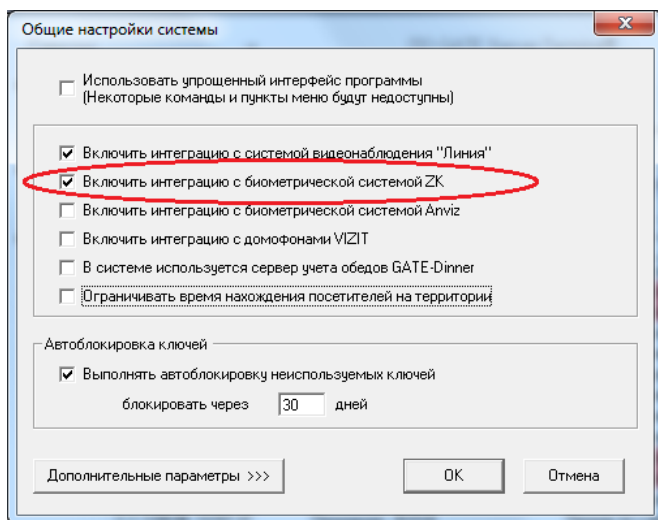

2) Создание списка считывателей ZK

Необходимо создать список считывателей ZK, которые будут использоваться в системе Gate. Для этого выполните пункт меню «**Конфигурация**»-> «**Биометрические считыватели ZK**».

В появившемся окне отображается список считывателей ZK, используемых в системе Gate:

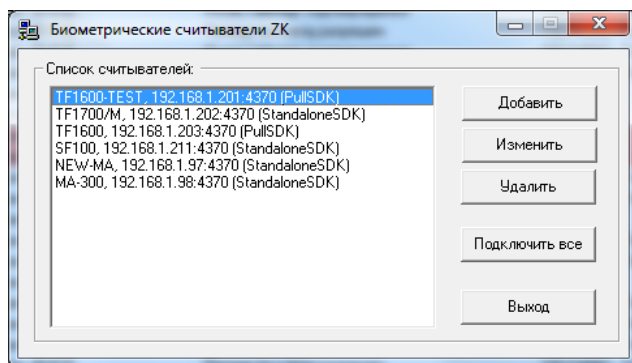

Для создания нового считывателя нажмите **«Добавить»**, для изменения параметров существующего – **«Изменить»**. Откроется окно редактирования параметров считывателя ZK:

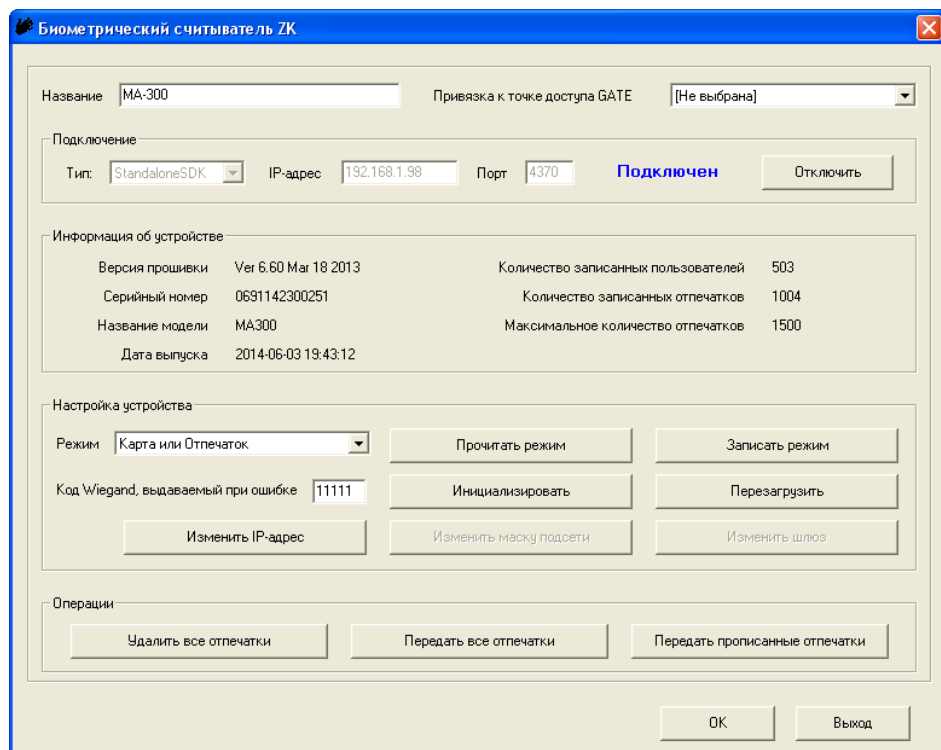

Название

Название считывателя внутри ПО Gate. Может быть любым.

Тип подключения

При добавлении в программе нового считывателя нужно указать тип SDK, используемый данным считывателем: StandaloneSDK или PullSDK. Если тип SDK неизвестен, то можно его не указывать – при попытке подключения программа автоматически попробует использовать оба варианта. После успешного подключения считывателя тип SDK уже не может быть изменен в дальнейшем.

Состав остальных настроек и доступных кнопок будет различаться в зависимости от типа SDK.

IP-адрес, Порт

IP-адрес и порт считывателя ZK

Привязка к точке доступа GATE

Позволяет указать, к какой точке доступа в системе GATE относится данный считыватель ZK. Данная настройка не является обязательной. Если точка доступа указана, то есть возможность передавать в данный считыватель ZK не все отпечатки, а отпечатки только тех пользователей, которые прописаны в выбранную точку доступа.

Состояние

Отражает, выполнено ли подключение программы к данному считывателю. Для подключения/ отключения нажмите, соответственно, кнопку «**Подключить**»/ «**Отключить**». Если считыватель находится в отключенном состоянии, то группы команд «Настройка устройства» и «Операции» недоступны.

Информация об устройстве

В данном разделе отображается информация о считывателе. Эта информация автоматически скачивается со считывателя при подключении к нему.

Режим, Прочитать режим, Записать режим

Позволяет прочитать режим работы, прописанный в считывателе, а также изменить его.

Считыватели <i>StandaloneSDK</i> , поддерживают 4 режима	Считыватели <i>PullSDK</i> , поддерживают 5 режимов
<ul style="list-style-type: none"> - «Карта+Отпечаток или Отпечаток» - «Карта или Отпечаток» - «Карта+Отпечаток» - «Только карта» 	<ul style="list-style-type: none"> - «Только отпечаток» - «Только карта» - «Карта или Отпечаток» - «Карта+Отпечаток» - «Карта+Пароль»

Код Wiegand, выдаваемый при ошибке (только для считывателей *StandaloneSDK*)

Задаёт код (номер ключа), который будет передан считывателем на контроллер при поднесении «ошибочного» (неразрешенного) пальца. Номер будет передан с нулевым фасилити-кодом. (например, «000/11111»)

Инициализировать

При нажатии данной кнопки «ошибочный код Wiegand» будет передан в считыватель. Также будут выполнены необходимые настройки для корректной работы считывателя по интерфейсу Wiegand.

Внимание! Данная операция обязательно должна быть выполнена перед началом использования считывателя ZK в составе СКУД Gate

Изменить IP-адрес

Позволяет изменить IP-адрес считывателя. Первоначально все новые считыватели имеют по умолчанию адрес *192.168.1.201* При выполнении данной операции программа запрашивает у оператора новый IP-адрес, затем изменяет адрес считывателя, после чего выполняется попытка переподключения к считывателю

Изменить маску подсети, Изменить шлюз (только для считывателей *PullSDK*)

Изменение соответствующих сетевых настроек считывателя

Перезагрузить

Программа выполняет перезагрузку считывателя. После этого потребуется выполнить попытку повторного подключения к считывателю. Операция перезагрузки может занимать достаточно длительное время

Удалить все отпечатки

Данная команда удаляет все отпечатки, прописанные в считыватель

Передать все отпечатки

Данная команда передает в считыватель все отпечатки, имеющиеся в базе данных. Если число отпечатков в БД превышает максимальное количество отпечатков, поддерживаемых считывателем, то будет выдано сообщение об ошибке.

Предупреждение. При большом количестве отпечатков выполнение данной операции может занять достаточно длительное время

Передать прописанные отпечатки

Данная команда, в отличие от предыдущей, передает в считыватель не все отпечатки из БД, а только отпечатки тех пользователей, которые прописаны в соответствующую точку доступа Gate. (заданной в поле «Привязка к

точке доступа GATE»). Если привязка к точке доступа не задана, то при попытке выполнения данной команды будет выдано сообщение об ошибке

OK

Выход с сохранением настроек в БД

Выход

Выход без сохранения настроек в БД

5. Регистрация отпечатков

Для каждого пользователя можно зарегистрировать один или два отпечатка пальца.

Для регистрации отпечатков откройте окно редактирования пользователя (через меню «Конфигурация» -> «Пользователи») и выберите закладку «Биометрия»:

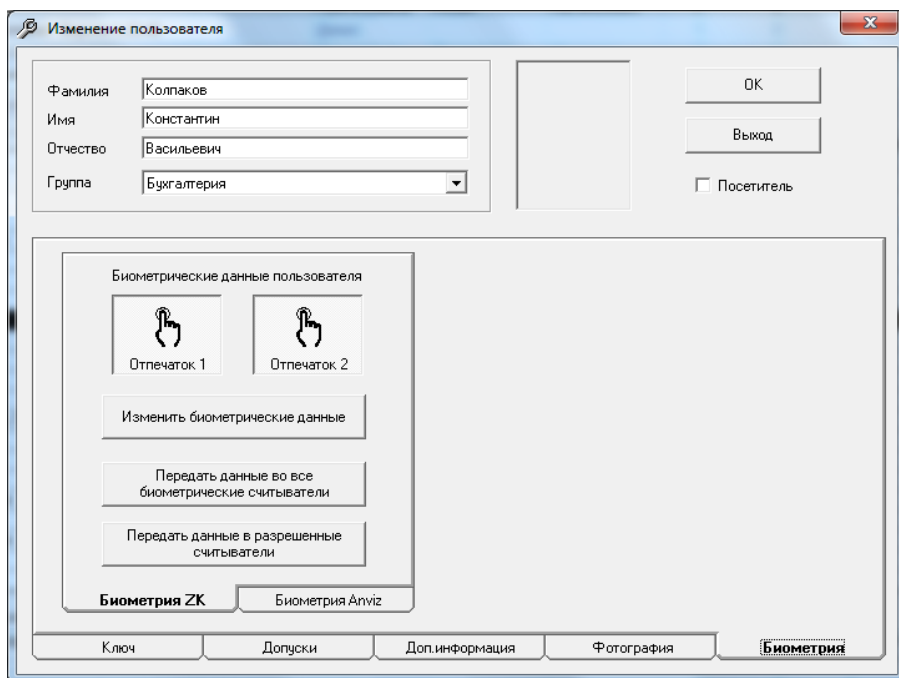

Графические кнопки «**Отпечаток1**» и «**Отпечаток2**» отображают наличие зарегистрированных отпечатков для данного пользователя: если кнопка «нажата», то соответствующий отпечаток зарегистрирован, если «не нажата», то не зарегистрирован.

Передать данные во все биометрические считыватели

Команда позволяет передать отпечатки пользователя во все биометрические считыватели ZK, используемые в системе (не зависимо от допусков пользователя). При нажатии на данную кнопку будет выведено окно передачи со списком всех считывателей, в которые будет выполнена передача.

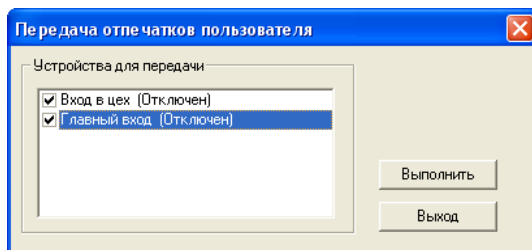

Снимите отметку с тех считывателей, в которые не нужно выполнять передачу (например, по причине их недоступности в данный момент) и нажмите **«Выполнить»**. Для отказа от передачи нажмите **«Выход»**

Передать данные в разрешенные считыватели

Команда позволяет передать отпечатки пользователя только в те биометрические считыватели, которые соответствуют точкам доступа, разрешенным для данного пользователя. При нажатии на данную кнопку будет выведено окно передачи со списком разрешенных считывателей.

Снимите отметку с тех считывателей, в которые не нужно выполнять передачу (например, по причине их недоступности в данный момент) и нажмите **«Выполнить»**. Для отказа от передачи нажмите **«Выход»**

Изменить биометрические данные

При нажатии данной кнопки открывается окно редактирования биометрических данных пользователя:

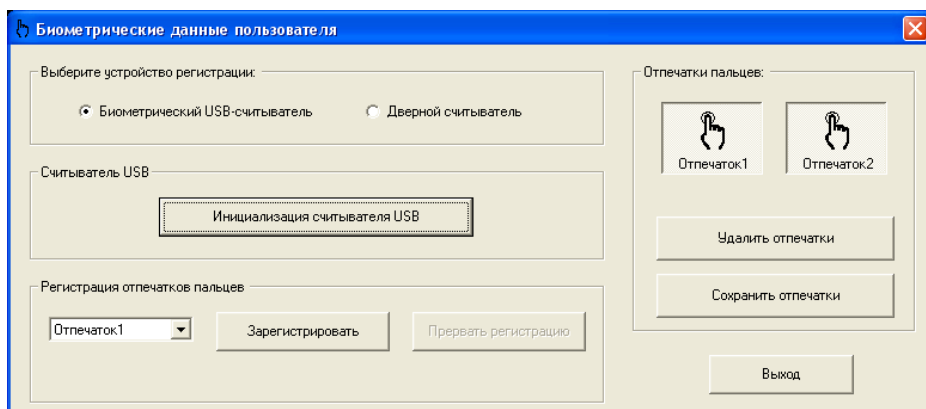

Выберите устройство, которое будет использоваться для регистрации отпечатков. В зависимости от выбора процедура регистрации будет несколько различаться.

Регистрация с использованием биометрического USB-считывателя

- 1) Нажмите кнопку «**Инициализация считывателя USB**». В случае успешной инициализации станет доступна группа операция «Регистрация отпечатков пальцев»
- 2) Выберите номер регистрируемого отпечатка (первый или второй) и нажмите кнопку «**Зарегистрировать**». Далее следуйте указаниям программы. После завершения регистрации программа выдаст соответствующее сообщение.
- 3) Если необходимо зарегистрировать второй отпечаток, то повторите предыдущий пункт для другого пальца.

Регистрация с использованием дверного считывателя

ВНИМАНИЕ!

Данный режим регистрации поддерживается только считывателями МА300 старой версии (6.60 или ниже)

В ближайшее время производитель полностью уберет поддержку данного режима регистрации во всех моделях и версиях считывателей, поэтому использование данного режима категорически не рекомендуется!

- 1) Выберите из списка дверной считыватель, который будет использоваться для регистрации отпечатков

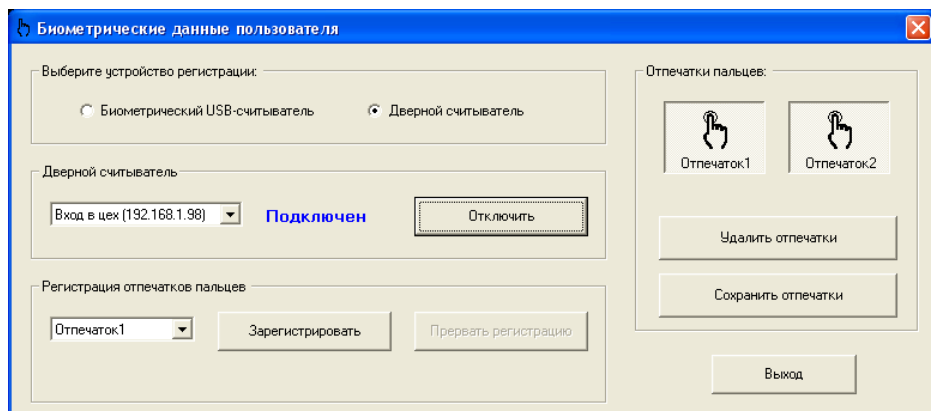

- 2) Если выбранный считыватель находится в состоянии «Отключен», то нажмите кнопку **«Подключить»**. В случае успешного подключения станет доступна группа операция «Регистрация отпечатков пальцев»
- 3) Выберите номер регистрируемого отпечатка (первый или второй) и нажмите кнопку **«Зарегистрировать»**. Далее следуйте указаниям самого дверного считывателя. После завершения регистрации программа выдаст соответствующее сообщение.
- 4). Если необходимо зарегистрировать второй отпечаток, то повторите предыдущий пункт для другого пальца.

Удалить отпечатки

Удаление всех отпечатков данного пользователя

Сохранить отпечатки

Сохранение отпечатков пользователя в базе данных.

12.4 Работа с биометрией Anviz

1. Общие положения

Программное обеспечение Gate-Server-Terminal (начиная с версии 1.21.2) поддерживает работу с биометрическими терминалами контроля доступа компании Anviz, именуемыми в дальнейшем «считыватели Anviz» (Модели T5Pro, VF30 и т.д.). При этом все основные операции по настройке и эксплуатации считывателей Anviz выполняются непосредственно из штатного ПО Gate-Server-Terminal.

Поддерживаются все основные модели биометрических считывателей (терминалов) Anviz с распознаванием отпечатков пальцев. Наиболее распространенные модели и их краткие характеристики приведены ниже:

	T5Pro		M5		VF30		U-Bio
Миниатюрный считыватель, класс защиты IP54, 1000 отпечатков (500 пользователей)		Уличный считыватель в металлическом корпусе, IP65, от -30°C, 2000 отпечатков (1000 пользователей)		Считыватель с клавиатурой 2000 отпечатков (1000 пользователей)		Настольный USB-считыватель для регистрации отпечатков пальцев	

При работе в составе СКУД Gate биометрические считыватели Anviz подключаются к контроллеру GATE-8000 (GATE-4000) по интерфейсу Wiegand-26. В то же время они подключаются и к сети Ethernet, через которую выполняется их настройка и программирование.

В момент прохода, при успешном распознавании отпечатка пальца, считыватель передает на контроллер Wiegand-код, соответствующий данному отпечатку. Для каждого пользователя этот Wiegand-код уникален и совпадает с номером карты, выданной данному пользователю. Если система полностью строится на биометрической идентификации без использования карт, то для каждого пользователя указывается «фиктивный» номер карты, который и будет привязан к его отпечаткам пальцев.

Регистрация отпечатков в базе осуществляется с помощью специализированного настольного USB-считывателя U-Bio.

2. Основные этапы работы.

Работа СКУД Gate с биометрией Anviz включает в себя следующие этапы:

1) Подключение считывателей.

Выполняется в соответствии с разделом 3 данной инструкции.

2) Первоначальная настройка (инициализация) считывателей.

Выполняется однократно для каждого считывателя при его подключении и настройке. При этом в считыватель записываются основные параметры, необходимые для его работы (IP-адрес, настройки интерфейса Wiegand и т.д.).

Настройка считывателей описана в разделе 4 данной инструкции.

3) Регистрация новых отпечатков в программе.

Выполняется по мере надобности (при добавлении в систему новых пользователей и при изменении уже существующих). Регистрация производится из программы Gate-Terminal. При этом все шаблоны отпечатков пальцев сохраняются в БД на компьютере.

Регистрация отпечатков описана в разделе 5 данной инструкции.

4) Передача отпечатков в считывателю Anviz.

При этом отпечатки из БД компьютера передаются непосредственно в считыватели Anviz. (Удаление отпечатков является частным случаем передачи – при этом передаются «пустые» отпечатки).

В случае, если оператор производит регистрацию нового пользователя (или изменение отпечатков уже существующего), можно выполнить передачу только отпечатков данного пользователя.

В случае же добавления в систему нового считывателя Anviz (или в случае восстановления связи со считывателем после ее длительного отсутствия) можно выполнить полную загрузку всех отпечатков в данный считыватель.

5) Идентификация отпечатков пальцев при проходе.

При проходе считыватель идентифицирует пользователя и передает соответствующий Wiegand-код на контроллер.

3. Подключение

Типовая схема подключения считывателей Anviz при их использовании в составе системы GATE представлена на рисунке:

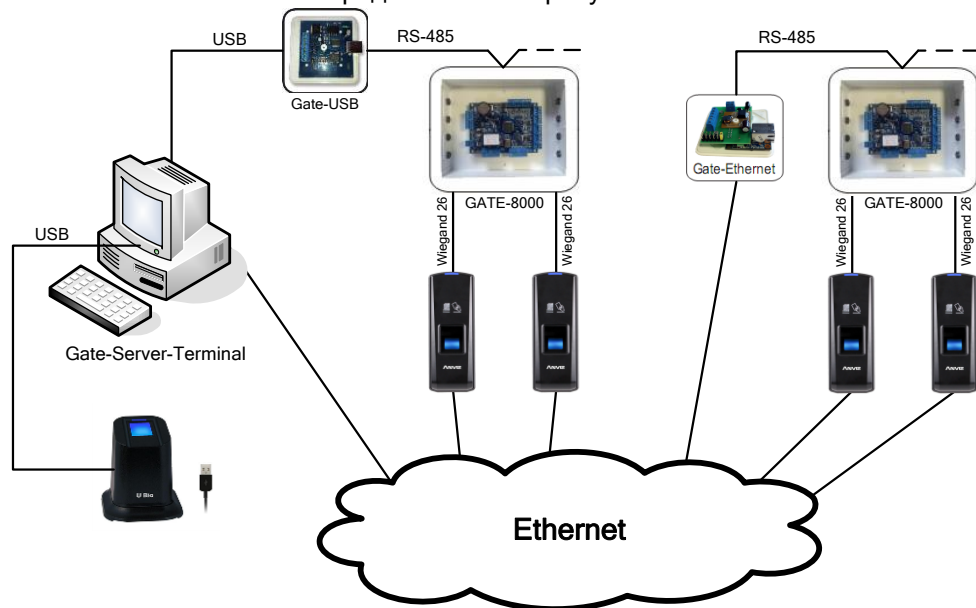

Каждый считыватель Anviz должен быть подключен по интерфейсу Wiegand -26 к контроллеру GATE для работы в качестве считывателя и по сети Ethernet для настройки и программирования из ПО (данные операции выполняются из программы Gate-Terminal). Настольный USB-считыватель (U-Bio) подключается к компьютеру, с которого производится регистрация.

4. Настройка и программирование

Все операции по настройке и программированию считывателей Anviz выполняются из программы Gate-Terminal.

1) Включение режима

Прежде всего, необходимо включить поддержку работы с биометрией Anviz. Для этого выполните пункт меню **«Настройки»**-> **«Общие настройки»**:

В появившемся окне установите опцию "Включить интеграцию с биометрической системой Anviz"

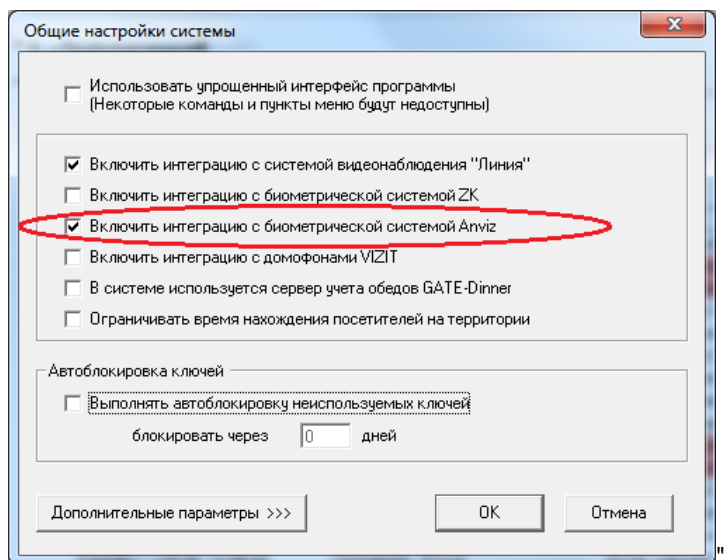

2) Создание списка считывателей Anviz

Необходимо создать список считывателей Anviz, которые будут использоваться в системе Gate. Для этого выполните пункт меню **«Конфигурация»** -> **«Биометрические считыватели Anviz»**.

В появившемся окне отображается список считывателей Anviz, используемых в системе Gate:

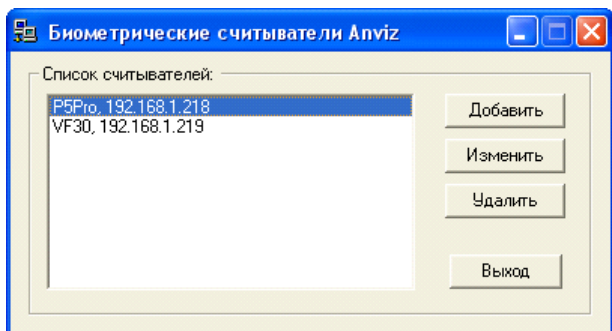

Для создания нового считывателя нажмите **«Добавить»**, для изменения параметров существующего – **«Изменить»**. Откроется окно редактирования параметров считывателя Anviz:

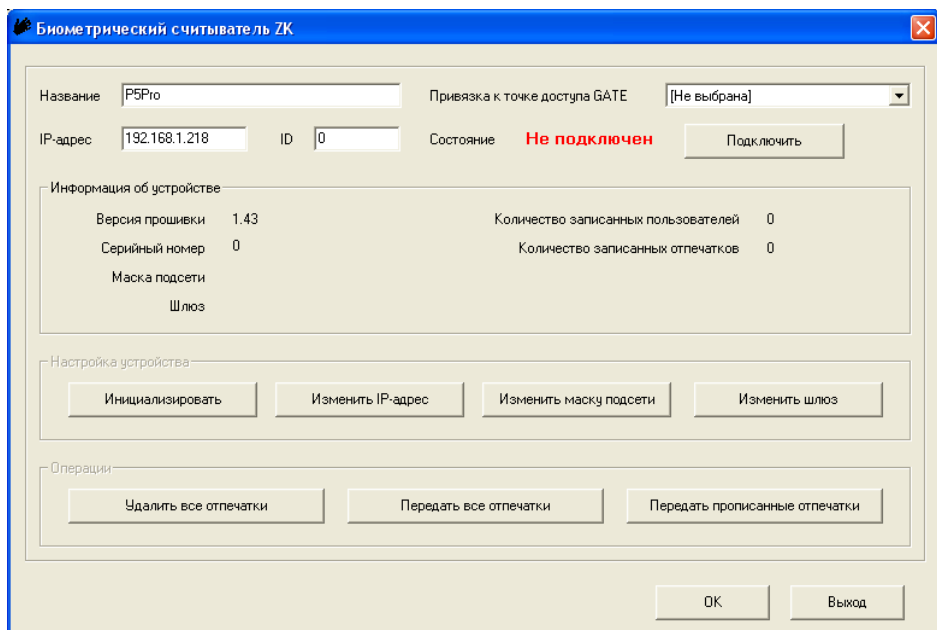

Название

Название считывателя внутри ПО Gate. Может быть любым.

IP-адрес

IP-адрес считывателя Anviz

ID

ID считывателя Anviz

Привязка к точке доступа GATE

Позволяет указать, к какой точке доступа в системе GATE относится данный считыватель Anviz. Данная настройка не является обязательной. Если точка доступа указана, то есть возможность передавать в данный считыватель Anviz не все отпечатки, а отпечатки только тех пользователей, которые прописаны в выбранную точку доступа.

Состояние

Отражает, выполнено ли подключение программы к данному считывателю. Для подключения/ отключения нажмите, соответственно, кнопку **«Подключить»/ «Отключить»**. Если считыватель находится в отключенном состоянии, то группы команд **«Настройка устройства»** и **«Операции»** недоступны.

Информация об устройстве

В данном разделе отображается информация о считывателе. Эта информация автоматически скачивается со считывателя при подключении.

Инициализировать

При нажатии данной кнопки будут выполнены необходимые настройки для корректной работы считывателя по интерфейсу Wiegand.

Внимание! Данная операция обязательно должна быть выполнена перед началом использования считывателя Anviz в составе СКУД Gate

Изменить IP-адрес/ маску подсети/ шлюз

Данные операции позволяют изменить сетевые настройки считывателя. Новые значения вступают в силу только после физической перезагрузки считывателя.

Удалить все отпечатки

Данная команда удаляет все отпечатки, прописанные в считыватель

Передать все отпечатки

Передача в считыватель все отпечатки, имеющиеся в базе данных.

Передать прописанные отпечатки

Данная команда, в отличие от предыдущей, передает в считыватель не все отпечатки из БД, а только отпечатки тех пользователей, которые прописаны в соответствующую точку доступа Gate. (заданной в поле **«Привязка к точке доступа GATE»**). Если привязка к точке доступа не задана, то при попытке выполнения данной команды будет выдано сообщение об ошибке

OK

Выход с сохранением настроек в БД

Выход

Выход без сохранения настроек в БД

5. Регистрация отпечатков

Для каждого пользователя можно зарегистрировать один или два отпечатка пальца.

Для регистрации отпечатков откройте окно редактирования пользователя (через меню «Конфигурация» -> «Пользователи») и выберите закладку «Биометрия»:

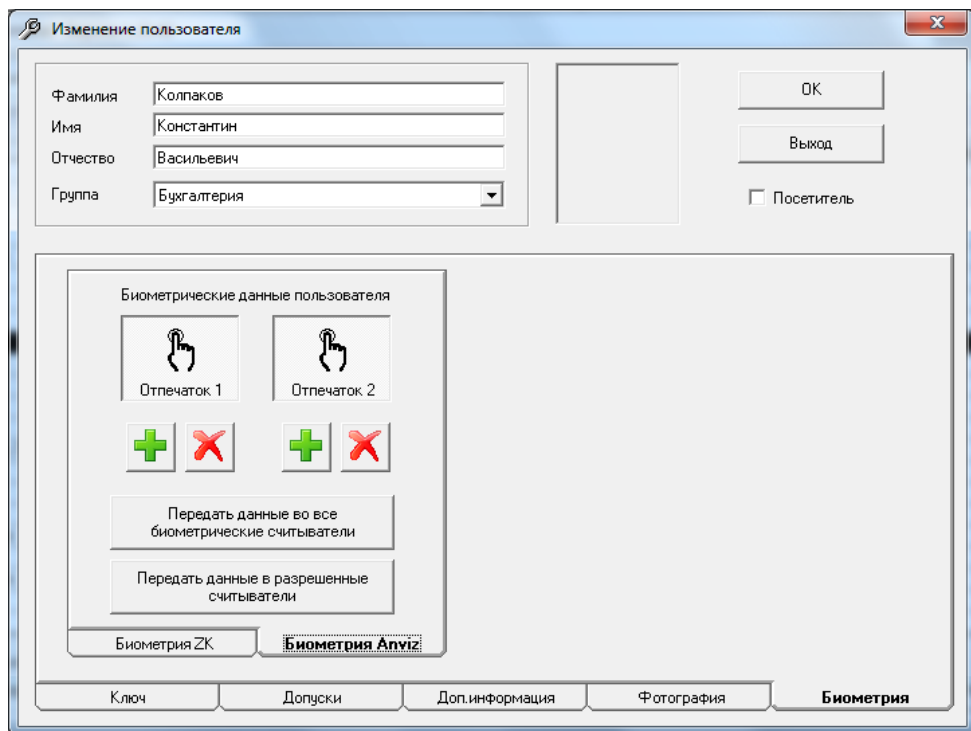

Графические кнопки «*Отпечаток1*» и «*Отпечаток2*» отображают наличие зарегистрированных отпечатков для данного пользователя: если кнопка «нажата», то соответствующий отпечаток зарегистрирован, если «не нажата», то не зарегистрирован.

Передать данные во все биометрические считыватели

Команда позволяет передать отпечатки пользователя во все биометрические считыватели Anviz, используемые в системе (не зависимо от допусков пользователя). При нажатии на данную кнопку будет выведено окно передачи со списком всех считывателей, в которые будет выполнена передача.

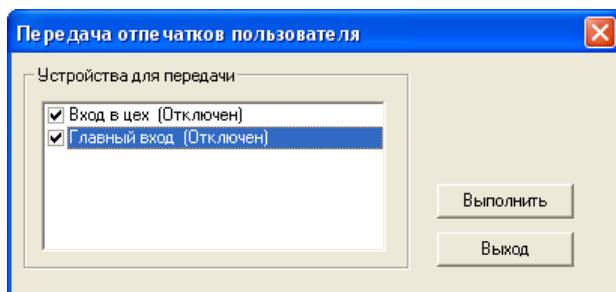

Снимите отметку с тех считывателей, в которые не нужно выполнять передачу (например, по причине их недоступности в данный момент) и нажмите **«Выполнить»**.

Для отказа от передачи нажмите **«Выход»**

Передать данные в разрешенные считыватели

Команда позволяет передать отпечатки пользователя только в те биометрические считыватели, которые соответствуют точкам доступа, разрешенным для данного пользователя. При нажатии на данную кнопку будет выведено окно передачи со списком разрешенных считывателей.

Снимите отметку с тех считывателей, в которые не нужно выполнять передачу (например, по причине их недоступности в данный момент) и нажмите **«Выполнить»**.

Для отказа от передачи нажмите **«Выход»**

Удаление отпечатка

Для удаления отпечатка нажмите кнопку



Регистрация нового отпечатка

Для регистрации нового отпечатка нажмите кнопку
Откроется окно регистрации:



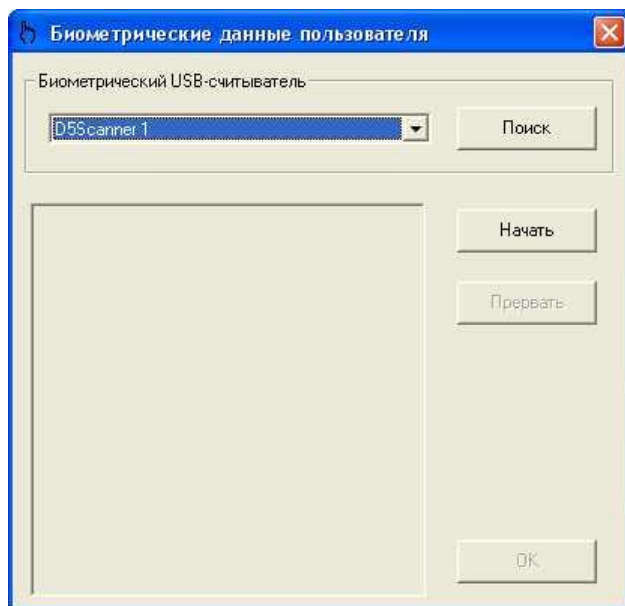

Нажмите кнопку «Начать». Затем поднесите палец к настольному считывателю и нажмите «ОК» для сохранения отпечатка:



ПРИЛОЖЕНИЯ

П1. Программа «АРМ мониторинга СКУД Gate»

1. Общие положения

Программа «АРМ мониторинга СКУД Gate» является частью программного комплекса Gate-Server-Terminal и предназначена для организации дополнительного удаленного рабочего места на проходной (КПП) с функциями мониторинга событий и фото/видео верификации.

АРМ мониторинга в реальном времени получает события от сервера оборудования Gate (от программы «Gate-Server») и отображает их в окне мониторинга, а также имеет возможность вывода при проходе сотрудника его фотографии и окна видеоверификации (при установленном и настроенном ПО Линия). Также существует возможность настройки, с каких именно точек доступа необходимо осуществлять мониторинг событий.

АРМ мониторинга входит в состав ПО Gate-Server-Terminal, начиная с версии 1.22.34.

2. Установка программы.

Программа ставится с общего дистрибутива Gate-Server-Terminal. В процессе установки ПО на странице выбора устанавливаемых программ необходимо установить отметку в строчке «АРМ мониторинга GATE»:

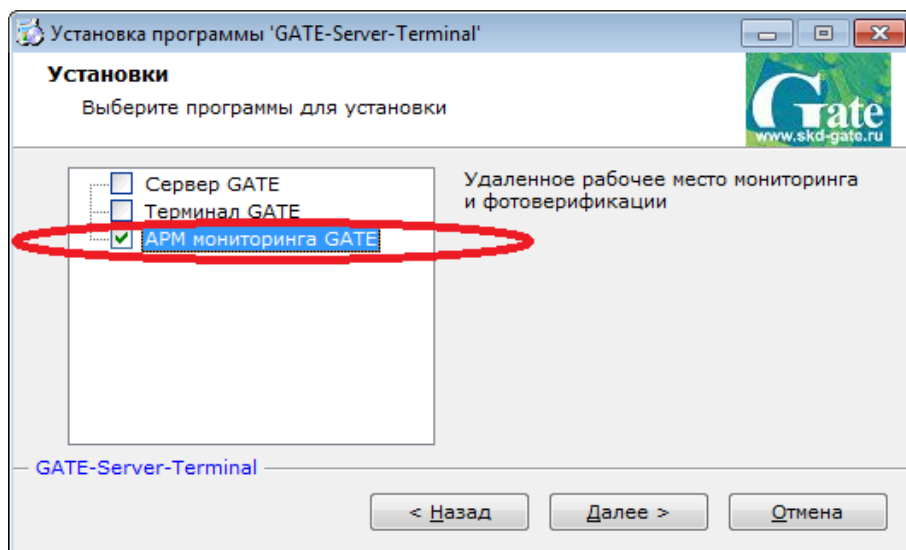

3. Настройка программы

3.1. Включение разрешения на сервере.

В программе Gate-Server выберите пункт меню «Настройки» - «Настройка АРМов мониторинга»

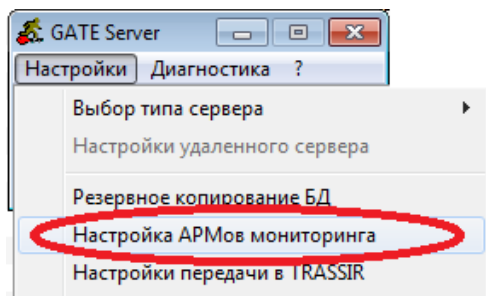

Откроется окно настройки:

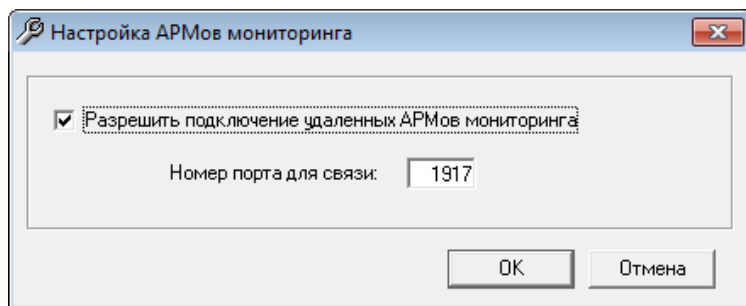

Установите отметку «Разрешить...», укажите номер порта TCP/IP, через который будут подключаться удаленные рабочие места (по умолчанию используется порт 1917), и нажмите **ОК**.

3.2. Настройка АРМа мониторинга

Выполните пункт меню «ПУСК» -> «Программы» -> «Система контроля доступа GATE» -> «Настройка АРМа мониторинга». Откроется окно настройки:

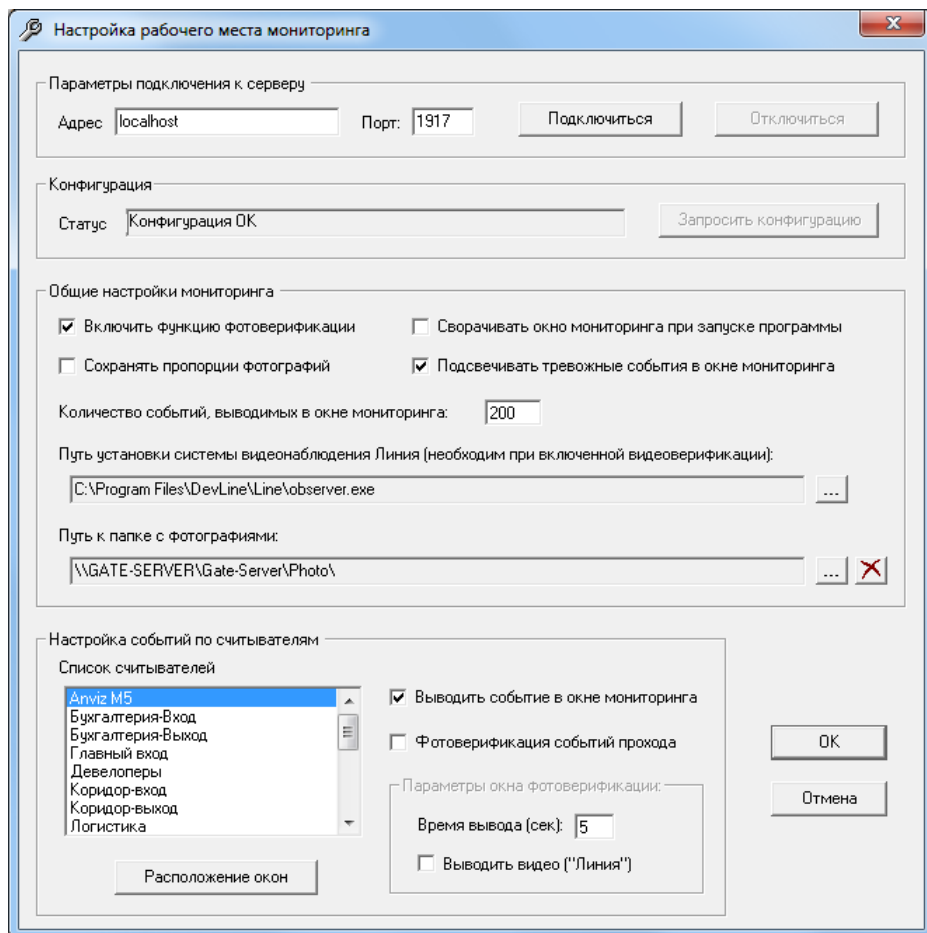

1) Укажите параметры подключения к серверу: адрес сервера (IP-адрес или доменное имя) и порт. Нажмите кнопку «**Подключиться**». В случае успешного подключения кнопка «**Подключиться**» станет недоступной, а кнопка «**Отключиться**» - доступной. В случае ошибки подключения к серверу будет выдано соответствующее сообщение.

Примечание.

Подключение к серверу возможно только при работающей программе Gate-Server и при выполненной ее настройке (п.3.1).

2) В случае, если программа запускается впервые или были внесены изменения в конфигурацию оборудования Gate, необходимо скачать конфигурацию с сервера. В случае успешного скачивания конфигурации будет выдано соответствующее сообщение и в нижней части экрана будет отображен список считывателей, переданных сервером.

Примечание.

В случае, если в системе используется несколько серверов оборудования Gate, то будут переданы не все считыватели системы, а только те, которые подключены к данному серверу оборудования Gate. Поэтому АРМ мониторинга удобно использовать в системе с централизованным сервером оборудованием (когда все контроллеры подключены к одному серверу Gate)

3) Выполните общие настройки мониторинга.

Установите отметку **«Включить функцию фотоверификации»**, если для данного АРМа планируется использовать функцию фотоверификации проходов.

Опция **«Сохранять пропорции фотографий»** позволяет корректно отображать фотографии сотрудников, не нарушая их пропорции.

В случае установки опции **«Сворачивать окно мониторинга при запуске программы»** окно мониторинга будет автоматически сворачиваться при запуске. Это удобно в том случае, когда необходима только функция фотоверификации без мониторинга.

Опция **«Подсвечивать тревожные события в окне мониторинга»** позволяет выделять красным цветом тревожные события системы.

Также можно указать максимальное количество событий, выводимых в окне мониторинга.

В случае, если планируется также использовать функцию видеоверификации, то необходимо указать путь к файлу наблюдательного поста Линии (Observer.exe), который должен быть установлен на этом компьютере.

Если предполагается, что все файлы с фотографиями хранятся только на основном сервере, то в настройках необходимо указать **«Путь к папке с фотографиями»**. Если оставить это поле пустым, то программа будет искать фотографии локально на этом компьютере. В этом случае необходимо полностью скопировать папку Photo с основного сервера Gate в папку программы мониторинга.

4) Выполните настройки событий по считывателям.

Для каждого из считывателей укажите, требуется ли выводить события от него в окно мониторинга и требуется ли использовать функцию фото и видео верификации проходов (окно с фотографией выводится для события «Проход по ключу разрешен»).

«Время вывода» - укажите, на какое время выводить фотографию на экран (значение «0» означает бесконечное время, то есть оператор должен будет закрыть окно с фотографией вручную).

Нажмите кнопку **«Расположение окон»** для того, чтобы настроить размеры и расположение окон фотоверификации для каждого из считывателей.

Нажмите кнопку **«ОК»** для сохранения конфигурации и выхода из программы настройки.

4. Работа с программой

Для запуска программы мониторинга выполните пункт меню «**ПУСК**» -> «**Программы**» -> «**Система контроля доступа GATE**» -> «**АРМ мониторинга GATE**». Откроется рабочее окно программы:

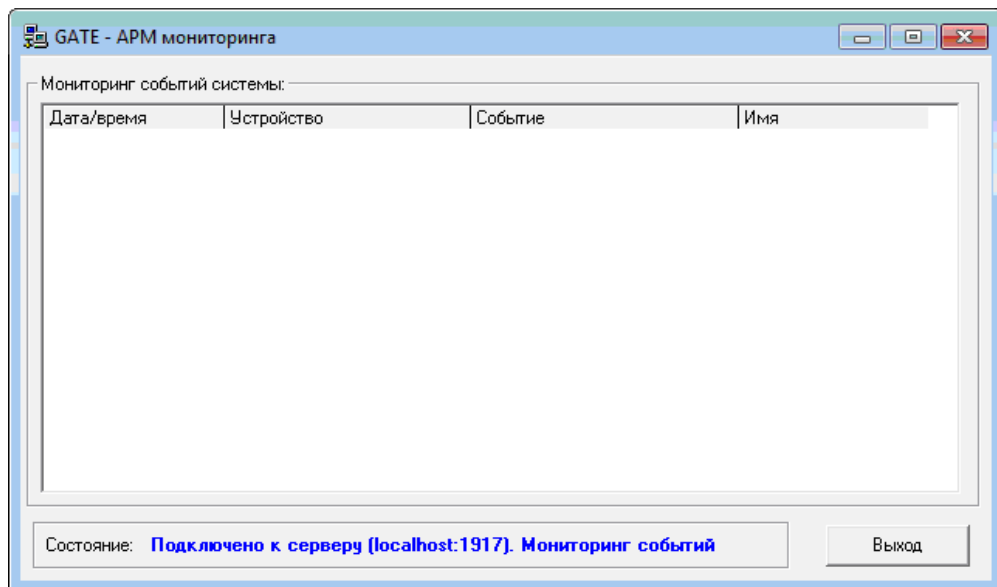

В окне будут выводиться все события системы в соответствии с выполненными настройками. В нижней части окна отображается текущее состояние подключения к серверу.

5. Диагностика

5.1. Просмотр текущих подключений

В программе Gate-Server можно просматривать, какие АРМы мониторинга в данный момент подключены к серверу. Для этого выберите пункт меню «Диагностика» - «АРМы мониторинга»

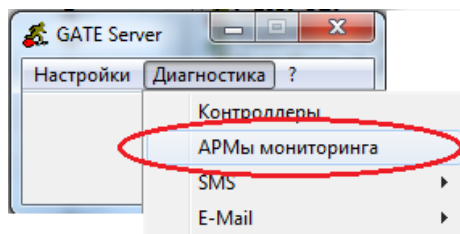

Будет выведен список активных подключений к серверу:

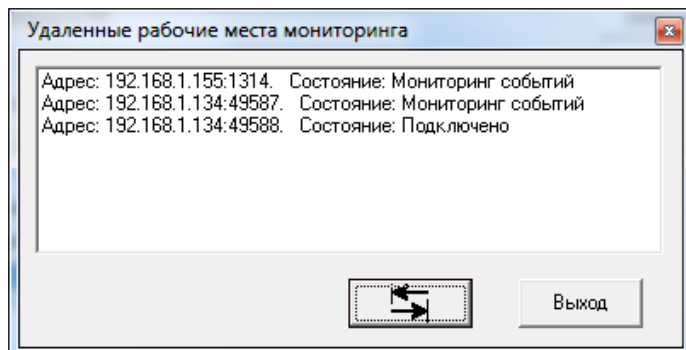

В таблице отображаются адреса компьютеров, с которых выполнены подключения, и состояния.

Состояние «Мониторинг событий» означает, что на компьютере с указанным адресом запущен АРМ мониторинга. Состояние «Подключено» означает, что запущена настройка АРМа мониторинга.

5.2. Просмотр журналов подключений

Информация обо всех подключениях также записывается в текстовые файлы логов. Эти файлы находятся в папке «TcpLog» (расположенной в папках сервера и АРМа мониторинга). За каждый день создается отдельный файл логов.

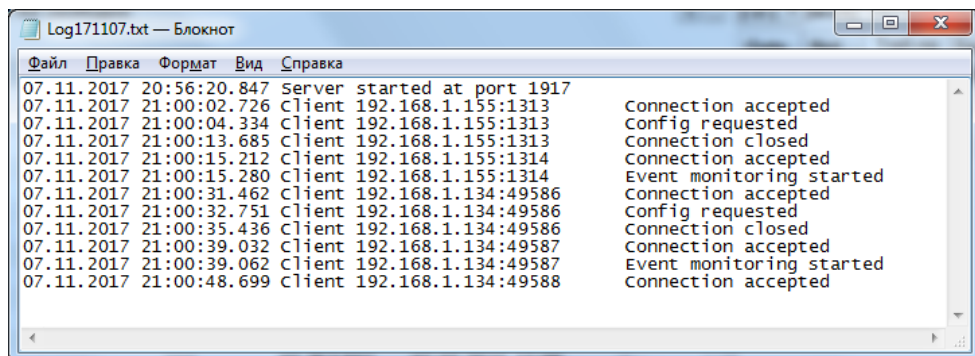

П2. Инструкция по работе с настольным считывателем.

1. Общие положения

Данная инструкция описывает последовательность действий при работе системы контроля доступа GATE с настольным считывателем. В качестве настольного считывателя СКД GATE могут использоваться считыватели Z2-USB и KeyTex-Gate-USB, а также компьютерный адаптер Z-2.

	<p>Зчитывач Z2-USB призначений для чтения кодов бесконтактных карт/брелков и передачи их в компьютер по кабелю USB. Он поддерживает идентификаторы стандартов EM-Marine, HID (125кГц) и MIFARE (13.56МГц). Питание осуществляется по кабелю USB.</p>
	<p>Зчитывач KeyTex-Gate-USB призначений для чтения кодов бесконтактных RFID-меток KT-UHF-TAG. Питание осуществляется по кабелю USB.</p>
	<p>Адаптер Z-2 призначений для чтения номеров ключей touch-memory и бесконтактных карт/брелков формата EM-Marine. Он подключается к последовательному COM-порту (RS-232) компьютера (кабель для подключения и адаптер питания поставляются в комплекте).</p>

Работа с настольным считывателем осуществляется из программы *GATE-Terminal*.

2. Работа со считывателем.

2.1. Подключение

Для считывателя Z-2:

- Подключите считыватель Z-2 к последовательному порту компьютера.
- Включите питание считывателя. (Блок питания поставляется в комплекте со считывателем).

Для считывателей Z2-USB и KeyTex-Gate-USB:

- Установите в ПК диск с ПО Gate-Server-Terminal.
- Подключите считыватель через USB к ПК. Операционная система обнаружит новое устройство.
- Установите драйверы с диска. Для установки драйверов укажите в качестве места поиска папку:

<CD диск>:\Драйверы\ GATE-USB_Исп2, Z397 & Z2-USB, Keytex-USB\ Drivers\

Если в процессе установки драйверов будет выдано сообщение об отсутствии сертификата *Microsoft* о протестированной совместимости, все равно следует продолжить установку.

Процедура установки будет произведена дважды, так как сначала производится установка драйвера непосредственно для USB, а затем установка драйвера виртуального COM-порта.

- После успешной установки драйвера в системе появится новый виртуальный COM-порт. Чтобы настроить программу на работу со считывателем необходимо определить номер этого COM-порта. Для этого:

Нажмите «Пуск» → «Выполнить...». (или нажмите сочетание клавиш **Win + R**)

В открывшемся окне наберите «**devmgmt.msc**» и нажмите «**OK**»

В появившемся окне Диспетчера устройств разверните группу «**Порты (COM и LPT)**»

В раскрытой группе найдите устройство

«**USB IronLogic RFID Reader [Serial Port]**» (для Z2-USB)

«**GATE-KeyTex USB Reader [Serial Port]**» (для KeyTex-Gate-USB)

и определите номер COM-порта.

2.2. Настройка

Для выполнения настроек настольного считывателя в программе *GATE-Terminal* выполните команду меню «**Конфигурация**»-> «**Настольный считыватель**». В появившемся окне выполните необходимые настройки:

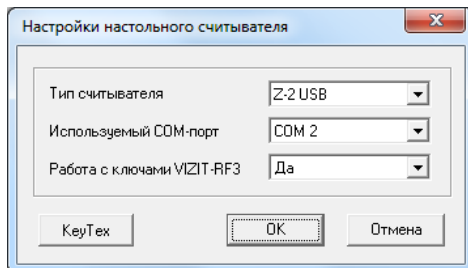

Тип считывателя

Выберите тип используемого настольного считывателя: Z-2 или Z2-USB.

Используемый COM-порт

Выберите COM-порт (для USB – виртуальный), к которому подключен считыватель.

Работа с ключами VIZIT-RF3

В случае, если используется считыватель Z-2 USB, и система предназначена для работы с домофонными ключами VIZIT-RF3 (Mifare), то выберите настройку **Да**. Во всех остальных случаях выберите **Нет**

При использовании считывателя KeyTex-Gate-USB нажмите кнопку «KeyTex» и укажите COM-порт, к которому подключен считыватель KeyTex-USB:

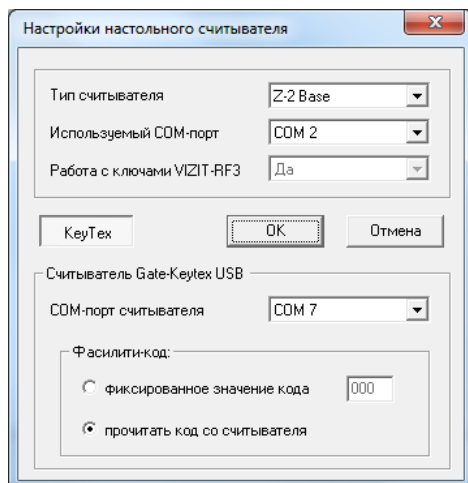

2.3. Чтение номеров ключей (карт).

Чтение номеров ключей производится в окне редактирования пользователя (команда меню «**Бюро пропусков**»-> «**Пользователи**» -> «**Изменить**» или «**Добавить**»):

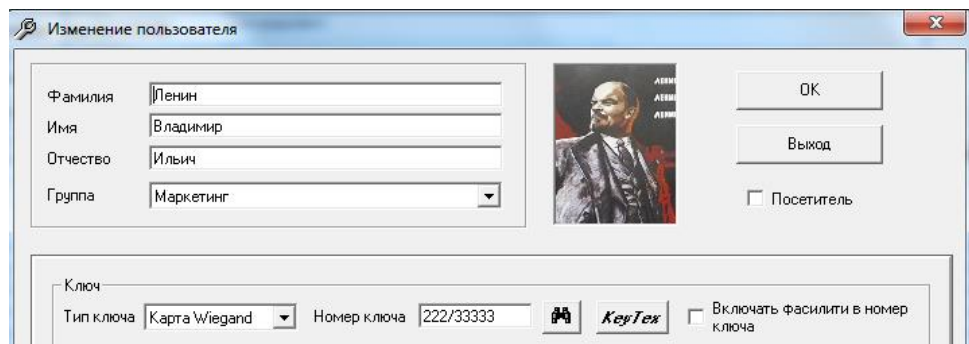

Считыватели Z-2 и Z2-USB.

Нажмите на кнопку  для включения режима чтения номера. (Если используется считыватель Z-2, то в этот момент на его лицевой панели загорится зеленый светодиод). Для чтения номера карты поднесите ее к считывателю. Номер карты отобразится в поле «Номер ключа».

Считыватель KeyTex-Gate-USB

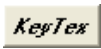
Расположите RFID-метку в области видимости считывателя, затем нажмите кнопку . Номер метки отобразится в поле «Номер ключа».

Предупреждение!

Если используется считыватель Z-2, то он будет производить чтение ключей только того типа, который выбран в поле «Тип ключа». Это означает, что если выбран тип «карта Wiegand», то будут читаться только карты и брелки EM-Marine, а если выбран тип «Touch-метка», то будут читаться только контактные ключи TM.

Если используется считыватель Z2-USB или KeyTex-Gate-USB, то после успешного чтения номера ключа в поле «Тип ключа» будет автоматически установлено значение «карта Wiegand»

П3. Обновление ключей защиты HASP

Данная инструкция применима для программного обеспечения (ПО) семейства Gate (*GATE-Server-Terminal*, *GATE-Solo*, *GATE-VIZIT-Commander* и т.д.), начиная с версии 1.15.0.

Для защиты ПО Gate используются электронные ключи защиты HASP. Для запуска и работы ПО соответствующий ключ защиты должен быть подключен непосредственно к тому компьютеру, на котором оно запускается. В каждый ключ прошиты лицензии, определяющие, какие из программ GATE могут быть запущены, и какие функции ПО могут быть доступны.

1. Когда нужно обновлять ключи

Обновление ключей защиты HASP может потребоваться в двух случаях:

1) Переход со старой версии ПО на новую.

У клиента используется ПО Gate старой версии (1.14.62 и ниже), и он хочет обновить его до более новой версии (1.15.0 и выше).

Примечание. Перед началом обновления необходимо убедиться, что используемый ключ подлежит обновлению.

2) Изменение функционала работающего ПО новой версии.

У клиента уже используется ПО Gate новой версии (1.15.0 и выше). В процессе работы с системой у него может возникнуть потребность запуска с данным ключом программ Gate, отличных от поддерживаемых вначале, или необходимость в поддержке дополнительных функций.

Примеры:

1) У клиента куплен и установлен комплект GATE Solo Kit, в состав которого входит ПО GATE-Solo. В дальнейшем клиент хочет расширить систему, добавив дополнительные контроллеры. Для этого с ПО GATE-Solo необходимо перейти на ПО GATE-Server-Terminal. В данном варианте нужно приобрести «Модуль расширения GATE-Solo» и перепрограммировать ключ HASP. В результате вместо GATE Solo он будет поддерживать GATE-Server-Terminal.

2) У клиента установлены блоки управления домофоном БУД-485, работающие под управлением ПО GATE-VIZIT-Commander. Со временем у него появляется необходимость добавить в систему контроллеры GATE-8000 и перейти на ПО Gate-Server-Terminal, которое может одновременно управлять и БУДами, и контроллерами GATE. Для этого необходимо приобрести «Модуль расширения GATE-VIZIT-Commander» и перепрограммировать ключ HASP. После обновления ключа клиент сможет работать с ПО Gate-Server-Terminal.

2. Какие ключи подлежат обновлению.

Обновлению подлежат (и могут использоваться с ПО Gate) две модели ключей:

*Новая модель ключа,
(используется с 2015 года)*



*Предыдущая модель ключа,
(использовалась с 2007 до 2015 года)*



Обе модели полностью совместимы и взаимозаменяемы для использования с ПО Gate.

Внимание!

Не подлежат обновлению и не могут использоваться для работы с новыми версиями ПО Gate (версия 1.15.0 и выше) следующие устаревшие модели ключей:

*Ключ HASP4-USB
(использовался с 2006 по 2007 год)*



*Ключ HASP4-LPT
(использовался до 2006 года)*



Если у клиента установлена старая версия ПО, использующая устаревшую модель ключа, то для перехода на новую версию ПО ему потребуется приобрести ключ HASP новой модели. После этого можно будет бесплатно перенести лицензии со старого ключа на новый.

3. Процедура обновления ключа

Для выполнения процедуры обновления ключей существует специальная утилита обновления. Она идет в комплекте с ПО Gate и устанавливается на компьютер автоматически при установке ПО.

Утилита обновления позволяет перепрограммировать ключи непосредственно на объекте, где установлена СКУД GATE. При этом, приобретая у поставщика дистанционно новый модуль ПО GATE, клиенту не нужно пересылать поставщику свой ключ HASP для перепрограммирования.

Последовательность действий при обновлении ключей HASP:

- Запустите утилиту обновления ключа. Для этого выполните команду главного меню «ПУСК» -> «Программы» -> «Система контроля доступа GATE» -> «Служебные программы» -> «Обновление ключа HASP» :
- Убедитесь, что требующий обновления ключ HASP подключен к компьютеру, выберите вкладку «Сбор информации», установите опцию «Обновить существующий ключ защиты» и нажмите кнопку «Собрать информацию».

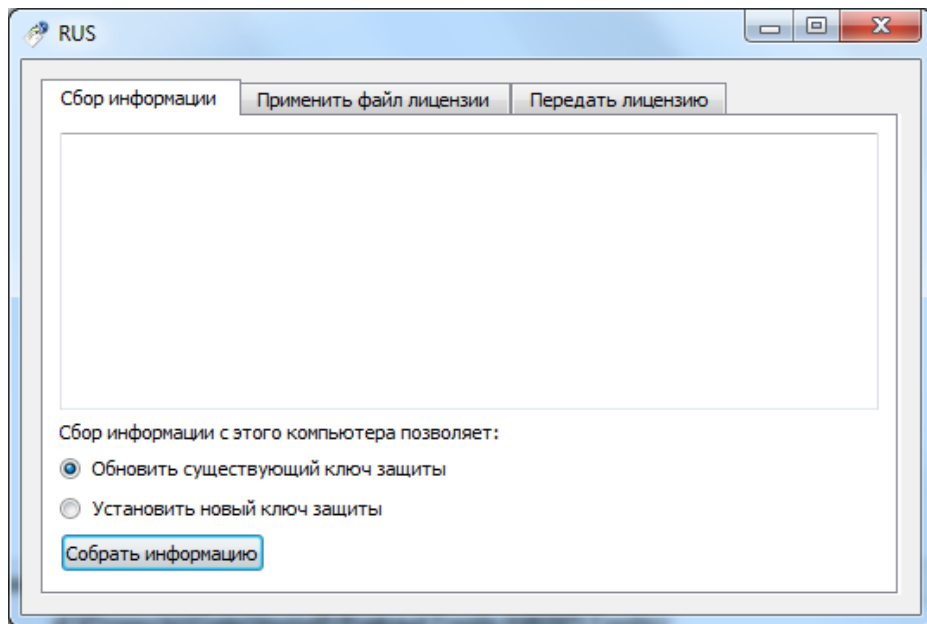

- Если в системе дополнительно установлена программная демо-лицензия, то в появившемся списке выберите строчку с типом ключа **HL**:

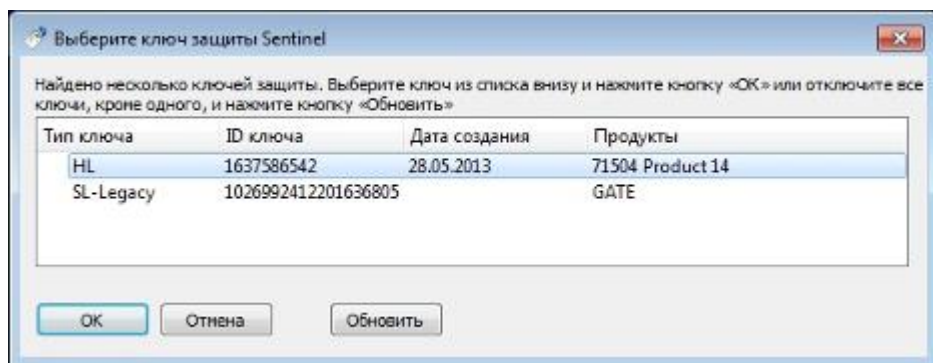

- Программа прочитает из ключа всю необходимую информацию и сохранит ее в виде файла с расширением «c2v». Укажите путь для сохранения файла:

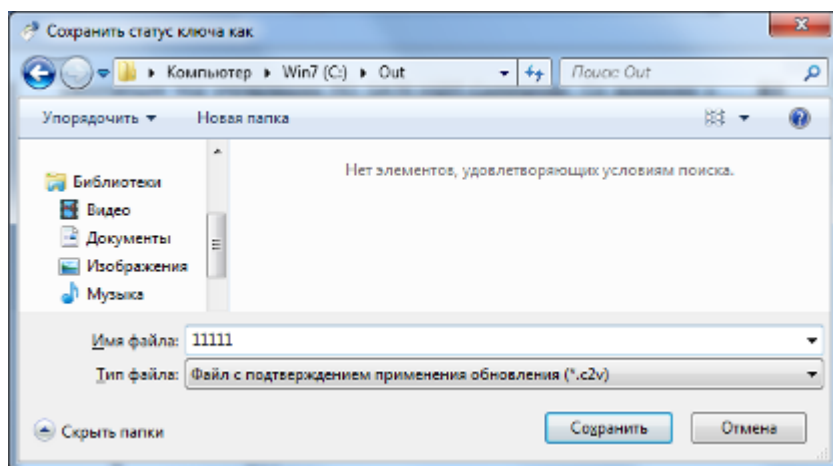

- В качестве имени файла рекомендуется указывать номер ключа (4/5-значное число, напечатанное на самом ключе).
- Отправьте полученный «c2v»-файл по адресу **hasp@skd-gate.ru**
- Поставщик сгенерирует необходимое обновление в виде файла с расширением «v2c» и отправит его по электронной почте.
- После получения файла обновления запустите утилиту обновления и перейдите на вкладку «**Применить файл лицензии**»

- Укажите путь к полученному файлу обновления:

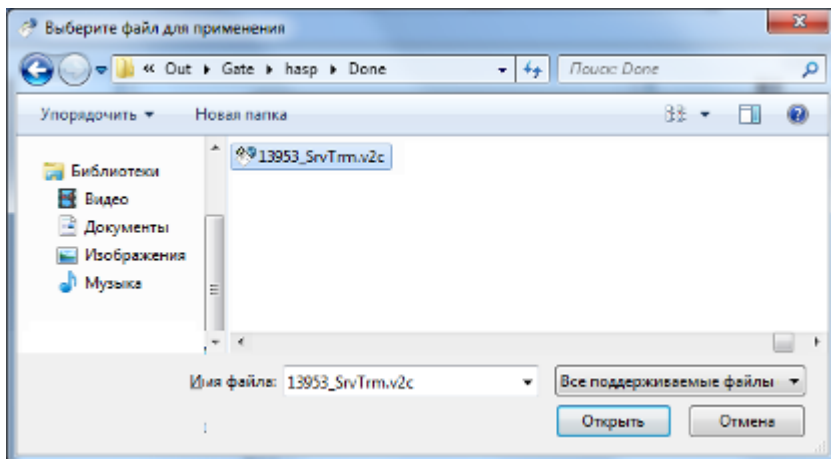

- Для применения обновления нажмите кнопку «Применить обновление»:

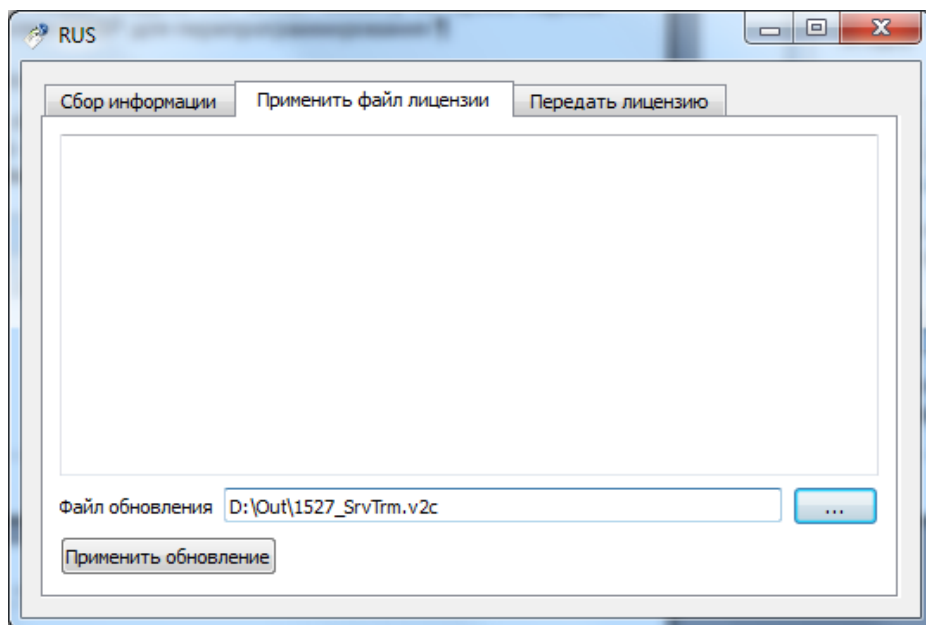

- После выполнения операции будет выдано сообщение об успешном обновлении ключа HASP

П4. Перечень всех событий контроллера GATE-8000

Код	Событие	Примечание
0	Нажата кнопка открывания двери	
1	Нет доступа. Неразрешенный ключ	
2	Проход по ключу разрешен	
3	Нет доступа. Несовпадение расписаний	
4	Дверь открыта по команде с компьютера	
5	Нет доступа. Дверь заблокирована	
6	Взлом двери	
7	Дверь не закрыта	
8	Проход совершен	
9	Тревога по входу	
10	Перезагрузка контроллера	
11	Залипание кнопки	
13	Запрет попытки повторного прохода	
16	Введен неверный код	для контроллеров версии 4110/001 и выше
17	Успешное подтверждение прохода	
18	Неверная карта подтверждения	
19	Истек таймаут подтверждения	для контроллеров версии 4110/005 и выше
20	Проход не был совершен	
21	Дверь закрыта	для контроллеров версии 4110/013 и выше
26	Залипание на землю контакта DATA0	
27	Залипание на землю контакта DATA1	для контроллеров версии 4110/018 и выше
56	Проход по гостевому ключу разрешен	

П5. Перечень выходов контроллера GATE-8000

№	Располож. на плате (колодка/ контакт)	Тип выхода	Характеристики		Использование в штатном режиме
			коммутир. напряжение не более	коммутир. ток, не более	
1	K9/ конт.1-3	Реле (НО+НЗ)	30В пост.тока	6А	Исп. во всех режимах
2	K9/ конт.4-6				Не исп.в одностороннем режиме
3	K5/ конт.5	Силовой ключ (открытый сток)	24В пост.тока	1,6А	Не исп.
4	K6/ конт.5				Не исп.
5	K4/ конт.1				Не исп.
6	K4/ конт.3				Не исп.
7	K5/ конт.6	Слаботочный ключ (открытый коллектор)	20В пост.тока	100мА	Исп.во всех режимах для управления индикацией
8	K6/ конт.6				

П6. Управление выходами контроллера по расписанию.

Выходами контроллера, перечисленными в приложении 5, можно также управлять программно с помощью программы сервера (т.е. возможно их включать и выключать по расписанию).

Наиболее типовым случаем использования данной возможности является перевод двери в рабочее время в режим постоянного открывания и ее блокировка в нерабочее время.

Внимание!

Не рекомендуется использовать для программного управления выходами, задействованные в штатном функционировании контроллера (реле и выходы управления индикацией). Например, при использовании в контроллере однодверного режима работы для решения указанной выше задачи разблокировки двери удобно использовать второе реле, штатно не задействованное.

Примечание. Управление выходами по расписанию возможно только при включенной программе Gate-Server

Для входа в окно настроек выполните команду меню «**Настройки**»-> «**Управление выходами контроллера по расписанию**».

В верхней части окна выберите контроллер из списка.:

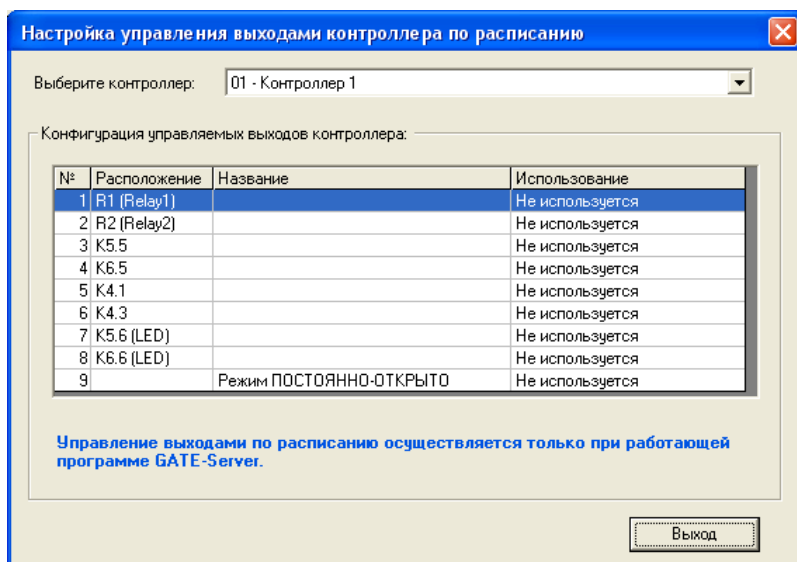

Двойным щелчком на соответствующей строчке откройте окно конфигурации необходимого выхода:

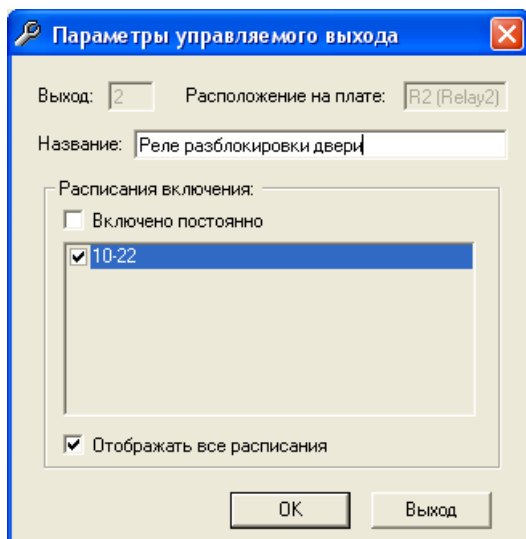

Укажите расписания, в течение которых данный выход должен быть включен. Для постоянного включения установите опцию «*Включено постоянно*».