

Инструкция по эксплуатации
Арсенал Рокси

Внешний вид

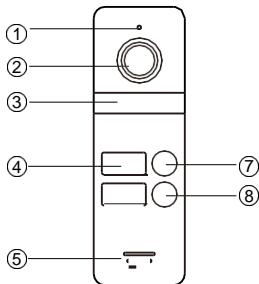
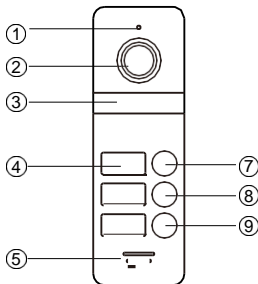
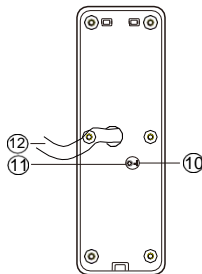
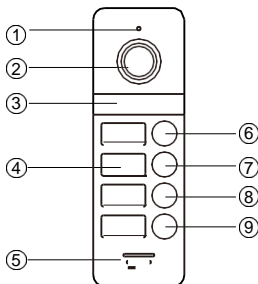

Примечание: для моделей с переключателем формата видеосигнала, изменение формата видео сигнала можно произвести, двигая переключатель вверх-вниз с тыльной стороны вызывной.

1	Микрофон	5	Динамик	9	Кнопка вызова 4
2	Камера	6	Кнопка вызова 1	10	Переключатель видео
3	ИК светодиоды	7	Кнопка вызова 2	11	Регулятор звука
4	Этикетка с именем	8	Кнопка вызова 3	12	Системный порт

WIRING DIAGRAM

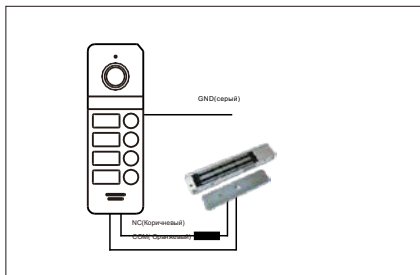
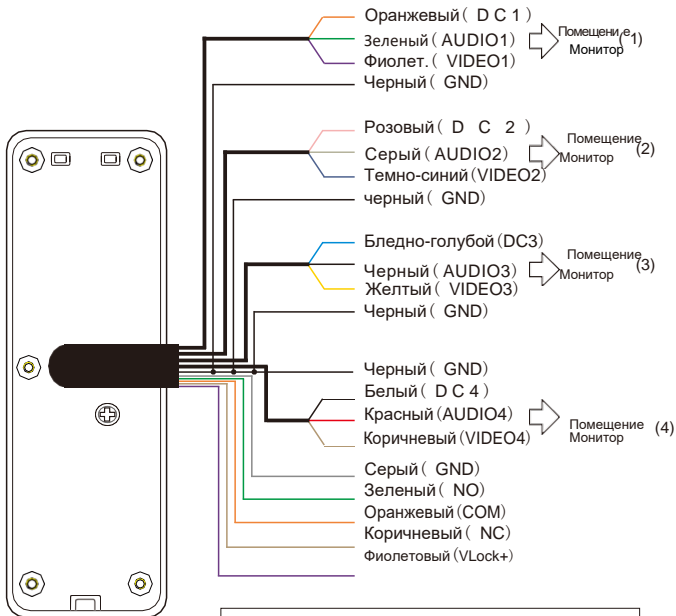

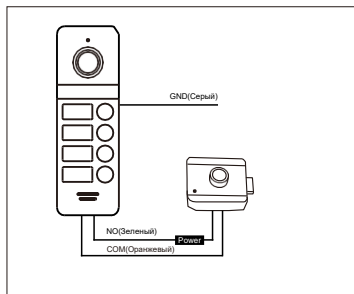
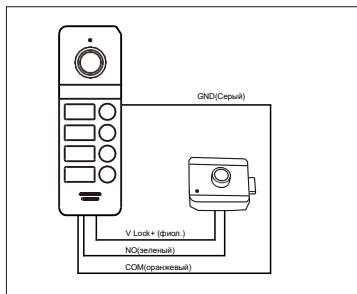

СПЕЦИФИКАЦИЯ ПРОДУКТА

	Аналоговый видеодомофон	AHD видеодомофон	FHD видеодомофон
Сенсор камеры	1/4 дюймовая камера CCD/CMOS camera	1/4-дюймовая 1/3-дюймовая камера CMOS	1/2.7-дюймовая камера CMOS camera
Угол обзора	90°/110°	90°/110°	130°
Разрешение	600TVL/800TV Line	720P/960P	1080P
ИК-ночь	IR LEDs(120°)	IR LEDs(120°)	IR LEDs(120°)
Мощность	150 мА макс		
Источник питания	Питание от монитора		
Температура	от -40 до +50		
Установка	На поверхность/врезная		

СХЕМА УСТАНОВКИ

Установка угловых скоб

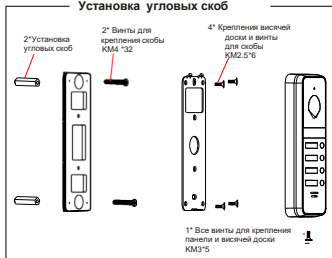

Установка без угловых скоб



ПРОЦЕСС УСТАНОВКИ НАРУЖНЫХ БЛОКОВ

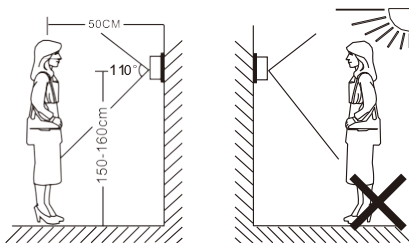

Примечание

- Перед установкой питание на вызывную не должно быть подано.
- Размещайте вызывную на дистанцию более 30 см от источников питания переменного тока, а также от магнитного поля и воды чтобы избежать внешних помех.
- Избегайте установки вблизи сильного излучения, например АС мотор.
- Техническое обслуживание производится в сервисах или квалифицированным техником.
- Избегайте тряски, ударов устройства т.к. могут быть повреждены внутренние элементы.
- Не устанавливайте устройство перед световыми лампами и лучами солнца, в местах не укрытых от дождя и во влажных помещениях.
- Выберите наиболее подходящее положение для вызывной, где камера будет находиться на уровне пользователя.
-